

EQUIPEMENTS POUR TOYOTA HZJ 74



*Les références présentées sur ce document ne constituent pas
une liste exhaustive des équipements disponibles pour le TOYOTA HZJ 74
Il peut y avoir d'autres produits adaptés à ce véhicule.
Voir les conditions de vente sur <https://www.equip-raid.fr/>*

SUSPENSION & REHAUSSE

KIT COMPLET SUSPENSION



KIT DE SUSPENSION OME NITROCHARGER PLUS REHAUSSE +40/50MM TARAGE MEDIUM POUR TOYOTA LANDCRUISER HZJ71 ET 74

kit comprenant : Ressorts+Amort AV / Lames+Amort+Brides+Silent-blocs AR - Tarage AV indifférent / AR MEDIUM HZJ71 ET HZJ74 CHASSIS COURT ET MOYEN REHAUSSE +4/5CM

Références :

Référence : KITOME179
Prix : 1 695,60 € TTC/Kit



KIT DE SUSPENSION OME SPORT REHAUSSE +40/50MM TARAGE +250KG POUR TOYOTA LANDCRUISER HZJ71 ET 74

kit comprenant : Ressorts+Amort AV / Lames+Amort+Brides+Silent-blocs AR - Tarage AV indifférent / AR 250 KG HZJ71 ET HZJ74 CHASSIS COURT ET MOYEN REHAUSSE +4/5CM

Références :

Référence : KITOME180
Prix : 1 770,80 € TTC/Kit



KIT DE SUSPENSION TERRAIN TAMER REHAUSSE +40/50MM POUR TOYOTA LANDCRUISER HZJ71/74 A PARTIR DE 1999

Depuis 1969 TERRAIN TAMER développe et fabrique des pièces avec une seule idée en tête : celle de vous garantir la plus extrême fiabilité. Pendant plus de 50 ans, nous avons conçu, fabriqué, et testé des pièces qui permettent aux conducteurs de circuler dans des environnements extrêmement difficiles en toute sérénité. Qu'il s'agisse d'une utilisation : Loisirs : Chasse, Pêche, charges lourdes, tractions de remorques... Professionnels : Artisans, Agriculteurs, Apiculteurs, Dépanneuses,...

Références :

Référence : SK087
Prix : 2 220,00 € TTC/Kit

AMORTISSEURS

EQUIPEMENTS POUR TOYOTA HZJ 74



AMORTISSEUR DE DIRECTION OME SD24 POUR TOYOTA HZJ70/71/73/74/75/78/79/80/105, HJ60/61 AVANT 2007

AMORTISSEUR DE DIRECTION OLD MAN EMU Mis au point pour réduire l'effet de vibration des roues, améliorer la maniabilité et le contrôle du véhicule, l'amortisseur de direction OME empêche les mouvements violents et parasites du volant, sur des routes défoncées sans affecter l'assistance de direction. Caractéristiques : Valve à neuf étages pour des performances optimales Tige de 15 mm plus solide que l'amortisseur de direction d'origine. Pare pierre en acier pour protéger la...

Références :

Référence : **OMESD24**
Prix : **172,00 € TTC/Pièce**



AMORTISSEUR AVANT OME N106 POUR TOYOTA HZJ771 / HZJ74 / HZJ78 / HZJ79

DANS LA LIMITE DES STOCKS DISPONIBLE, PAS DE RETOUR
Dès que les conditions deviennent difficiles, les amortisseurs d'origine se révèlent insuffisants et ils s'affaiblissent rapidement. Pour le véhicule, cela se traduit par des rebonds et une mauvaise tenue de route. Les amortisseurs OME sont d'une conception d'ensemble plus robuste, avec une plus grande quantité d'huile, un piston renforcé et quantité de détails destinés à améliorer leurs performances et à augmenter leur durée de vie. Ils sont...

Informations Techniques :

AMORTISSEUR AVANT OME N106 POUR TOYOTA HZJ771 / HZJ74 / HZJ78 / HZJ79 L'amortisseur à gaz à deux tubes a été spécialement développé pour les véhicules 4x4 ! - comprend une protection contre les chutes de métal - oeillets ou boulons soudés - tige de piston de 18 mm et piston de 35 mm

Références :

Référence : **N106**
Prix : **120,00 € TTC/Pièce**

EQUIPEMENTS POUR TOYOTA HZJ 74



AMORTISSEUR AVANT OME NITROCHARGER PLUS POUR TOYOTA BJ70/73/74, HJ60/61, ISUZU TROOPER DE 1983 A 1993

Amortisseur OME Nitrocharger Plus est un amortisseur avant spécialement conçu pour les véhicules qui affrontent les terrains les plus escarpés. Il offre une amélioration significative par rapport aux amortisseurs d'origine, tant en termes de confort que de tenue de route, même dans les conditions les plus sévères. Destiné aux professionnels travaillant sur terrains accidentés comme aux passionnés de raid, il garantit robustesse, stabilité et longévité. Son design innovant...

Informations Techniques :

Caractéristiques principales Réglage de la hauteur d'appui sur 5 positions selon la configuration du 4x4 Fiche technique Corps amortisseur bitube en acier diamètre 58 mm Tige de piston diamètre 18 mm Piston interne diamètre 36 mm Valve sensible à la vitesse adaptée au véhicule Remplissage gaz azote haute pression Peinture jaune spécifique Old Man Emu POUR TOYOTA BJ70/73/74, HJ60/61, ISUZU TROOPER DE 1983 A 1993

Références :

Référence : 63009
Prix : 166,00 € TTC/Pièce



AMORTISSEUR ARRIÈRE DROIT OME NITRO+ POUR TOYOTA HILUX DE 1997 A 2005 ET HZJ71/HZJ74

Amortisseur OME Nitrocharger Plus est un amortisseur avant spécialement conçu pour les véhicules qui affrontent les terrains les plus escarpés. Il offre une amélioration significative par rapport aux amortisseurs d'origine, tant en termes de confort que de tenue de route, même dans les conditions les plus sévères. Destiné aux professionnels travaillant sur terrains accidentés comme aux passionnés de raid, il...

Informations Techniques :

Fiche technique Corps amortisseur bitube en acier diamètre 58 mm Tige de piston diamètre 18 mm Piston interne diamètre 36 mm Valve sensible à la vitesse adaptée au véhicule Remplissage gaz azote haute pression Peinture jaune spécifique Old Man Emu POUR TOYOTA HILUX DE 1997 A 2005 ET HZJ71/HZJ74

Références :

Référence : 63044
Prix : 160,00 € TTC/Pièce

EQUIPEMENTS POUR TOYOTA HZJ 74



AMORTISSEUR ARRIÈRE OME NITRO+ POUR BJ70/73/74 ET HJ60/61

Amortisseur OME Nitrocharger Plus est un amortisseur avant spécialement conçu pour les véhicules qui affrontent les terrains les plus escarpés. Il offre une amélioration significative par rapport aux amortisseurs d'origine, tant en termes de confort que de tenue de route, même dans les conditions les plus sévères. Destiné aux professionnels...

Informations Techniques :

*Fiche technique Corps amortisseur bitube en acier diamètre 58 mm
Tige de piston diamètre 18 mm Piston interne diamètre 36 mm Valve sensible à la vitesse adaptée au véhicule Remplissage gaz azote haute pression Peinture jaune spécifique Old Man Emu POUR toyota BJ70/73/74 ET HJ60/61*

Références :

Référence : **63062**
Prix : **160,00 € TTC/Pièce**



AMORTISSEUR GAZ RENFORCE GRANDE CAPACITE TERRAIN TAMER AVANT POUR NISSAN PATROL Y160 & Y260 / NISSAN PATROL Y60 & Y61 / TOYOTA LANDCRUISER HZJ71 74 76 7879 / LJ70 PHASE I

Amortisseur Terrain Tamer série TGS à gaz renforcé grande capacité
Caractéristiques : Piston de 40 mm Tige de 20mm Corps de 60 mm
Système bi-tube Double Soudure ultra résistante Système de clapet multi-niveaux Joint SPI haute résistance fabriqué en Allemagne
Compatibles pour les surélévations de +30 à +70mm (selon modèle)
Garantie 3 ans / 100 000 km (usage privé) Adapté à un usage intensif

Références :

Référence : **TGS12491**
Prix : **208,00 € TTC/Pièce**



AMORTISSEUR GAZ RENFORCE GRANDE CAPACITE TERRAIN TAMER ARRIERE POUR TOYOTA HILUX KDN165 / TOYOTA HILUX LN65 / TOYOTA LANDCRUISER BJ 70 73 74 75 /HJ60/HZJ70 71 74 / LJ70 PHASE I (DROITE)

Amortisseur Terrain Tamer série TGS à gaz renforcé grande capacité
Caractéristiques : Piston de 40 mm Tige de 20mm Corps de 60 mm
Système bi-tube Double Soudure ultra résistante Système de clapet multi-niveaux Joint SPI haute résistance fabriqué en Allemagne
Compatibles pour les surélévations de +30 à +70mm (selon modèle)
Garantie 3 ans / 100 000 km (usage privé) Adapté à un usage intensif

Références :

EQUIPEMENTS POUR TOYOTA HZJ 74

Référence : TGS12525
Prix : 208,00 € TTC/Pièce

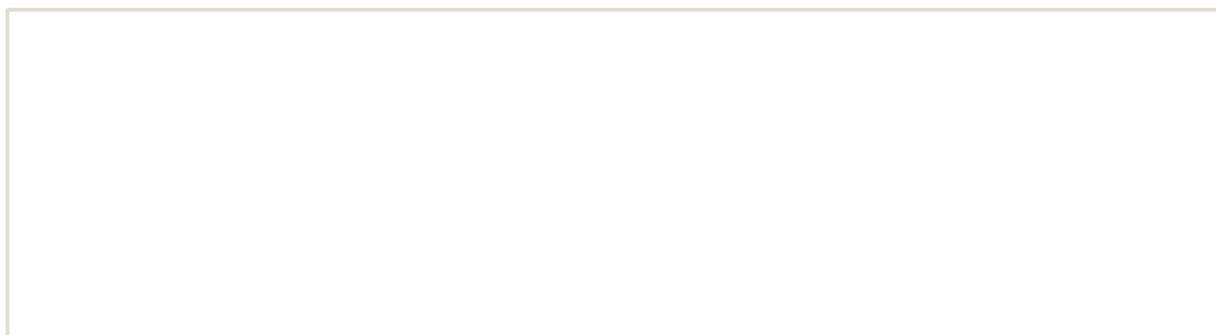

EQUIPEMENTS POUR TOYOTA HZJ 74



AMORTISSEUR AVANT HEAVY TRACK RAID KONI REHAUSSE +50MM POUR TOYOTA LAND CRUISER SERIE 7

AMORTISSEUR AVANT HEAVY TRACK RAID KONI POUR TOYOTA LAND CRUISER HZJ GRJ GDJ 71 74 76 78 79 1999-2018 Fort d'une grande expérience en matière de conception et de production d'amortisseurs, KONI, leader de l'amortissement heavy duty (autocars, camions, remorques, applications militaires et ferroviaires, etc ...) a décidé de combiner son expertise en matière de suspension avec sa parfaite connaissance du marché 4x4 afin de créer une gamme d'amortisseurs spécifiquement dédiée aux...

Références :

Référence : 905441

Prix : 360,92 € TTC/Pièce



AMORTISSEUR ARRIERE HEAVY TRACK RAID KONI REHAUSSE +50MM POUR TOYOTA LAND CRUISER SERIE 7

AMORTISSEUR ARRIERE HEAVY TRACK RAID KONI POUR TOYOTA LAND CRUISER HZJ GRJ GDJ 71 74 76 78 79 1999-2018 Fort d'une grande expérience en matière de conception et de production d'amortisseurs, KONI, leader de l'amortissement heavy duty (autocars, camions, remorques, applications militaires et ferroviaires, etc ...) a décidé de combiner son expertise en matière de suspension avec sa parfaite connaissance du marché 4x4 afin de créer une gamme d'amortisseurs spécifiquement dédiée aux...

Références :

Référence : 905442

Prix : 360,93 € TTC/Pièce

RESSORTS HÉLICOÏDAUX



RESSORTS AVANT OME REHAUSSE +40/50MM POUR TOYOTA LAND CRUISER SERIE 7

RESSORTS AVANT OME REHAUSSE +50mm TARAGE +51/110kg pour TOYOTA HZJ74 / HZJ71 RESSORTS AVANT OME REHAUSSE +40mm TARAGE +61/120kg pour TOYOTA VDJ76 RESSORTS AVANT OME REHAUSSE +40mm TARAGE +51/120kg pour TOYOTA HZJ79 / HZJ78 Quand vous entreprenez un voyage dans des zones isolées, il vous faudra transporter suffisamment de carburant, d'eau, de pièces détachées et d'équipements de sécurité. Votre véhicule sera chargé au maximum, ce qui sollicitera fortement vos suspensions. Vous roulez...

Références :

Référence : 2859

Prix : 292,00 € TTC/Paire

EQUIPEMENTS POUR TOYOTA HZJ 74



OLDMANEMU
AN EXPERT IN OFF-ROAD

RESSORTS AVANT OME pour Toyota (détails en description)

RESSORTS AVANT OME REHAUSSE +50mm TARAGE +00/50kg pour TOYOTA HZJ74 / HZJ71 RESSORTS AVANT OME REHAUSSE +40mm TARAGE +00/60kg pour TOYOTA HDJ76 RESSORTS AVANT OME REHAUSSE +40mm TARAGE +00/50kg pour TOYOTA HZJ79 RESSORTS AVANT OME REHAUSSE +40mm TARAGE +00/50kg pour TOYOTA HZJ78 Quand vous entreprenez un voyage dans des zones isolées, il vous faudra transporter suffisamment de carburant, d'eau, de pièces détachées et d'équipements de sécurité. Votre véhicule sera chargé au maximum, ce qui...

Références :

Référence : 2856

Prix : 292,00 € TTC/Paire



RESSORTS HELICOIDAUX AVANT TERRAIN TAMER REHAUSSE +50MM TARAGE +100KG (MOTEUR DIESEL) & 100 KG ET PLUS (MOTEUR ESSENCE) POUR TOYOTA LANDCRUISER HZJ71/74/76/78/79

Fabriqués en Australie, les ressorts Terrain Tamer renforcée sont fabriqués à partir d'acier X5K, subissent un traitement thermique, et bénéficient d'une finition époxy. LES RESSORTS TERRAIN TAMER SONT GARANTIS A VIE.

Références :

Référence : TTCS-1414

Prix : 313,00 € TTC/Paire



RESSORTS HELICOIDAUX AVANT TERRAIN TAMER REHAUSSE +50MM TARAGE 100 KG ET PLUS POUR TOYOTA LANDCRUISER HZJ71/74/76/78/79 MOTEUR DIESEL

Fabriqués en Australie, les ressorts Terrain Tamer renforcée sont fabriqués à partir d'acier X5K, subissent un traitement thermique, et bénéficient d'une finition époxy. LES RESSORTS TERRAIN TAMER SONT GARANTIS A VIE.

Références :

Référence : TTCS-1415

Prix : 313,00 € TTC/Paire

EQUIPEMENTS POUR TOYOTA HZJ 74**RESSORTS HELICOIDAUX SMART COILS AVANT
TERRAIN TAMER REHAUSSE +50MM TARAGE
+50-100KG POUR TOYOTA LANDCRUISER
HZJ71/74/76/78/79**

Fabriqués en Australie, les ressorts Terrain Tamer Smart Coils à pas variable permettent de réduire les forces de rebond qui traversent le ressort hélicoïdal. Cette conception unique possède un fil dont l'épaisseur diffère de manière notable entre le haut et le bas. Le diamètre du fil est plus fin en haut, et augmente ensuite progressivement. Cette technologie concerne uniquement les ressorts hélicoïdaux avant. Lorsque le véhicule aborde de petits accidents de terrains, c'est la partie...

Informations Techniques :

TARAGE JUSQU'A 100KG

Références :**Référence : TTCS-2305T**Prix : **372,00 € TTC/Paire****RESSORTS HELICOIDAUX SMART COILS AVANT
TERRAIN TAMER REHAUSSE +50MM TARAGE 100
KG ET PLUS POUR TOYOTA LANDCRUISER
HZJ71/74/76/78/79**

Fabriqués en Australie, les ressorts Terrain Tamer Smart Coils à pas variable permettent de réduire les forces de rebond qui traversent le ressort hélicoïdal. Cette conception unique possède un fil dont l'épaisseur diffère de manière notable entre le haut et le bas. Le diamètre du fil est plus fin en haut, et augmente ensuite progressivement. Cette technologie concerne uniquement les ressorts hélicoïdaux avant. Lorsque le véhicule aborde de petits accidents de terrains, c'est la partie...

Références :**Référence : TTCS-2306T**Prix : **372,00 € TTC/Paire****RESSORTS LAMES**

EQUIPEMENTS POUR TOYOTA HZJ 74



LAMES ARRIERE OME RENFORCEE (COTE CONDUCTEUR)

LAMES ARRIERE OME RENFORCEE (COTE CONDUCTEUR)
POUR : VEHICULES REHAUSSE TARAGE TOYOTA
LANDCRUISER 60/61 +50 mm MEDIUM TOYOTA LANDCRUISER
70/73/74 +50 mm +200 kg

Références :

Référence : CS004RA

EQUIPEMENTS POUR TOYOTA HZJ 74

Prix : 379,00 € TTC/Pièce



LAMES ARRIERE OME RENFORCEE (COTE PASSAGER)

LAMES ARRIERE OME RENFORCEE (COTE PASSAGER) POUR :
VEHICULES REHAUSSE TARAGE TOYOTA LANDCRUISER HZJ71
/ HZJ74 JUSQU'A 2007 +60 mm +250kg

Références :

Référence : CS004RB
Prix : 379,00 € TTC/Pièce



LAMES ARRIERE OME RENFORCEE (COTE CONDUCTEUR)

LAMES ARRIERE OME RENFORCEE (coté conducteur):
VEHICULES REHAUSSE TARAGE TOYOTA LANDCRUISER
70/73/74 +50 mm MEDIUM TOYOTA LANDCRUISER 60/61/62 +50 mm
+00 kg

Références :

Référence : CS017RA
Prix : 351,00 € TTC/Pièce



LAMES ARRIERE OME RENFORCEE (COTE PASSAGER)

LAMES ARRIERE (COTE PASSAGER) OME RENFORCEE POUR :
VEHICULES REHAUSSE TARAGE TOYOTA LANDCRUISER HZJ71
/ HZJ74 +60 mm MEDIUM TOYOTA LANDCRUISER 60/61/62 +50 mm
LEGER TOYOTA LANDCRUISER 70/73/74 +50 mm MEDIUM

Références :

Référence : CS017RB
Prix : 351,00 € TTC/Pièce

EQUIPEMENTS POUR TOYOTA HZJ 74



KIT LAMES (AVEC SILENT BLOCS ET BRIDES) ARRIERE TERRAIN TAMER - REHAUSSE +50MM TARAGE 0KG/+200KG - POUR TOYOTA LANDCRUISER 71/74

KIT LAMES (AVEC SILENT BLOCS ET BRIDES) ARRIERE GAUCHE / DROITE TERRAIN TAMER - REHAUSSE +50MM TARAGE +200KG - POUR TOYOTA LANDCRUISER 71/74

Références :

Référence : TLC025DSHD/PSHDK

Prix : 1 248,00 € TTC/Kit

SILENT BLOCS



KIT SILENT-BLOCS TIRANTS DE PONT CÔTÉ DIFF - HAUTEUR STD

Compatibilité : Nissan Patrol Y60 / Y61 – Toyota Land Cruiser Série 70 / Série 80 / HZJ-FZJ105 Fabriqués en élastomère synthétique haute performance, les silent-blocs Terrain Tamer Pro offrent le confort d'un montage en caoutchouc tout en garantissant la durabilité d'une matière synthétique. Avantages : Comportement souple et confortable, comparable à celui du caoutchouc d'origine. Excellente résistance aux huiles, produits chimiques et aux intempéries. Ne se dégradent pas dans les...

Références :

Référence : TSBK0001

Prix : 120,00 € TTC/Kit

ACCESSOIRES SUSPENSION

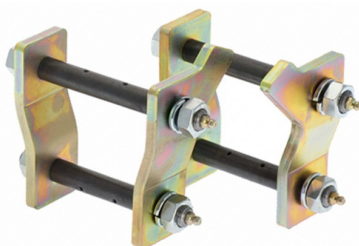

JUMELLES DE LAME GRAISSABLE OME POUR TOYOTA SERIE 7

Kit de deux jumelles avec axes graissables. Ces axes permettent le graissage entre cet axe et le silent bloc de lame via un graisseur à l'extrémité de l'axe.

Références :

Référence : OMEGS10

Prix : 247,00 € TTC/Paire

EQUIPEMENTS POUR TOYOTA HZJ 74



SEMELLE DE LAMES DOUBLE AMORTISSEURS SERIE 7

vendu la paire. Semelle de lame avant ou arrière en acier. Protège les écrous et extrémités des brides de lame, facilite le franchissement avec sa spatule. Avec fixation inférieure pour montage double amortisseurs d'axe 19mm. Compatible avec les véhicules : Toyota séries J4 J6 J7

Références :

Référence : **SULA192**
Prix : **363,00 € TTC/Paire**



BRIDE DE LAME DE SUSPENSION 230X85X14MM POUR TOYOTA LANDCRUISER J 60/62/70/71/73/74/75/77

Bride de lame de suspension pour Toyota Montage à l'arrière sur : BJ70 BJ71 BJ73 BJ74 HZJ70 Montage à l'avant sur : BJ60 BJ70 BJ73 BJ74 BJ75 FJ60 FJ62 FJ70 FJ73 FJ75 FZJ77 HJ60 HJ62 HJ75 HZJ70 HZJ73 HZJ75 HZJ77 PZJ70 PZJ73 PZJ75 PZJ77

Informations Techniques :

Poids : 0.625Kg Longueur : 24cm Hauteur : 1.5cm Largeur : 10.5cm

Références :

Référence : **MUB1370**
Prix : **17,23 € TTC/Pièce**

JANTES & PNEUS

JANTES ALUMINIUM RENFORCÉES / RAID



JANTE ALUMINIUM BRAID FULLRACE BLANCHE 7 X 16 ENTRAXE 5 X 150 DEPOT -25 POUR TOYOTA HZJ / FZJ / HDJ 71/74/76/78/79 ET HZJ / FZJ 105

Jante aluminium Braid. Modèle Fullrace T Dakar
CARACTERISTIQUES : Dimensions 7" x 16" Entraxe 5 x 150mm
Alésage 110,10 mm Déport -25 mm (calculé pour être affleurant à la carrosserie) Coloris blanc Poids 13kg Flasque intérieur et extérieur renforcées Rebord de maintien de talon de pneumatique plus haut (pour une meilleure tenue au déjantage) Peinture époxy (pour une meilleure tenue dans le temps) Livrée sans boulonnerie Compatible Toyota HZJ/FZJ/HDJ71/74/76/78/79 Avant 2007...

Références :

Référence : **BRA-FUL7165T-25B**
Prix : **384,00 € TTC/Pièce**

EQUIPEMENTS POUR TOYOTA HZJ 74



JANTE ALUMINIUM BRAID FULLRACE GRISE ANTHRACITE 7 X 16 ENTRAXE 5 X 150 DEPOT -25 POUR TOYOTA HZJ / FZJ / HDJ 71/74/76/78/79 ET HZJ / FZJ 105

Jante aluminium Braid. Modèle Fullrace T Dakar
CARACTERISTIQUES : Dimensions 7" x 16" Entraxe 5 x 150mm Alésage 110,10 mm Déport -25 mm (calculé pour être affleurant à la carrosserie) Coloris gris anthracite Poids 13kg Flasque intérieur et extérieur renforcées Rebord de maintien de talon de pneumatique plus haut (pour une meilleure tenue au déjantage) Peinture époxy (pour une meilleure tenue dans le temps) Livrée sans boulonnerie Compatible Toyota HZJ/FZJ/HDJ71/74/76/78/79...

Références :

Référence : **BRA-FUL7165T-25G**

Prix : **384,00 € TTC/Pièce**



JANTE ALUMINIUM BRAID WINRACE GRISE ANTHRACITE 7 X 16 ENTRAXE 5 X 150 DEPOT -10 POUR TOYOTA HZJ / FZJ / HDJ 71/74/76/78/79 ET HZJ105

Jante aluminium Braid. Modèle Winrace T CARACTERISTIQUES : Dimensions 7" x 16" Entraxe 5 x 150mm Alésage 110,10 mm Déport -10 mm (calculé pour être affleurant à la carrosserie) Coloris gris anthracite Poids 13kg Flasque intérieur et extérieur renforcées Rebord de maintien de talon de pneumatique plus haut (pour une meilleure tenue au déjantage) Peinture époxy (pour une meilleure tenue dans le temps) Livrée sans boulonnerie Compatible Toyota HZJ/FZJ/HDJ71/74/76/78/79 Avant...

Références :

Référence : **BRA-WIN7165T-10G**

Prix : **372,00 € TTC/Pièce**



JANTE ALUMINIUM BRAID WINRACE GRISE ANTHRACITE 7,5 X 17 ENTRAXE 5 X 150 DEPOT 5 POUR TOYOTA HZJ / FZJ / HDJ 71/74/76/78/79

Jante aluminium Braid. Modèle Winrace T CARACTERISTIQUES : Dimensions 7,5" x 17" Entraxe 5 x 150mm Alésage 110,10 mm Déport +5 mm (calculé pour être affleurant à la carrosserie) Coloris gris anthracite Poids 14kg Flasque intérieur et extérieur renforcées Rebord de maintien de talon de pneumatique plus haut (pour une meilleure tenue au déjantage) Peinture époxy (pour une meilleure tenue dans le temps) Livrée sans boulonnerie Compatible Toyota HZJ/FZJ/HDJ71/74/78/79 Avant 2007...

Références :

Référence : **BRA-WIN75175T5G**

Prix : **384,00 € TTC/Pièce**

EQUIPEMENTS POUR TOYOTA HZJ 74

JANTES TôLES / ACIER



JANTE ACIER GOSS TRIANGULAR BLACK 7 X 16 ENTRAXE 6 X 139.7 DEPORT 0

Jante acier Triangular Finition BLACK Structure renforcée pour une utilisation Off-Road livré sans visserie ni cache moyeu se monte sur le véhicule avec de possibles modifications de carrosserie (nous consulter pour confirmer la compatibilité de votre véhicule) modèle disponible en : Largeur Diamètre Nb de trous Entraxe Déport Center bore 7 16 6 139.7 0 110

Références :

Référence : 330BK
Prix : 102,00 € TTC/Pièce



JANTE ACIER GOSS TRIANGULAR SILVER 7 X 15 ENTRAXE 6 X 139.7 DEPORT -6

Jante acier Triangular Finition SILVER / GUN METAL GRAY Structure renforcée pour une utilisation Off-Road livré sans visserie ni cache moyeu se monte sur le véhicule avec de possibles modifications de carrosserie (nous consulter pour confirmer la compatibilité de votre véhicule) modèle disponible en : Largeur Diamètre Nb de trous Entraxe Déport Center bore 7 15 6 139.7 -6 110

Références :

Référence : 303GM
Prix : 92,00 € TTC/Pièce



JANTE ACIER GOSS SOFT8 BLACK MAT 8 X 17 ENTRAXE 6 X 139.7 DEPORT 10

Jante acier Soft8 Finition black mat Structure renforcée pour une utilisation Off-Road livré sans visserie ni cache moyeu se monte sur le véhicule avec de possibles modifications de carrosserie (nous consulter pour confirmer la compatibilité de votre véhicule) modèle disponible en : Largeur Diamètre Nb de trous Entraxe Déport Center bore 8 17 6 139.7 10 106.1

Références :

Référence : 567BK
Prix : 147,00 € TTC/Pièce

EQUIPEMENTS POUR TOYOTA HZJ 74**JANTE ACIER GOSS MODULAR BLACK 7 X 15
ENTRAXE 6 X 139.7 DEPORT -6**

Jante acier ModularFinition BLACKStructure renforcée pour une utilisation Off-Road livré sans visserie ni cache moyeu se monte sur le véhicule avec de possibles modifications de carrosserie (nous consulter pour confirmer la compatibilité de votre véhicule) modèle disponible en : Largeur Diamètre Nb de trous Entraxe Déport Center bore 7 15 6 139.7 -6 110

Références :

Référence : 403BK

Prix : **94,00 € TTC/Pièce**

**JANTE ACIER GOSS TRIANGULAR BLACK 8 X 17
ENTRAXE 6 X 139.7 DEPORT -10**

Jante acier TriangularFinition BLACKStructure renforcée pour une utilisation Off-Road livré sans visserie ni cache moyeu se monte sur le véhicule avec de possibles modifications de carrosserie (nous consulter pour confirmer la compatibilité de votre véhicule) modèle disponible en : Largeur Diamètre Nb de trous Entraxe Déport Center bore 8 17 6 139.7 -10 110

Références :

Référence : 368BK

Prix : **136,00 € TTC/Pièce**

**JANTE ACIER GOSS TRIANGULAR SILVER 7 X 16
ENTRAXE 6 X 139.7 DEPORT 0**

Jante acier TriangularFinition SILVER / GUN METAL GRAYStructure renforcée pour une utilisation Off-Road livré sans visserie ni cache moyeu se monte sur le véhicule avec de possibles modifications de carrosserie (nous consulter pour confirmer la compatibilité de votre véhicule) modèle disponible en : Largeur Diamètre Nb de trous Entraxe Déport Center bore 7 16 6 139.7 0 110

Références :

Référence : 330GM

Prix : **102,00 € TTC/Pièce**

EQUIPEMENTS POUR TOYOTA HZJ 74



JANTE ACIER GOSS MODULAR BLACK 7 X 16 ENTRAXE 6 X 139.7 DEPORT 0

Jante acier ModularFinition BLACKStructure renforcée pour une utilisation Off-Road livré sans visserie ni cache moyeu se monte sur le véhicule avec de possibles modifications de carrosserie (nous consulter pour confirmer la compatibilité de votre véhicule) modèle disponible en : Largeur Diamètre Nb de trous Entraxe Déport Center bore 7 16 6 139.7 0 110

Références :

Référence : 430BK

Prix : 104,00 € TTC/Pièce



JANTE ACIER GOSS MODULAR CHROME 7 X 15 ENTRAXE 6 X 139.7 DEPORT -6

Jante acier ModularFinition BLACKStructure renforcée pour une utilisation Off-Road livré sans visserie ni cache moyeu se monte sur le véhicule avec de possibles modifications de carrosserie (nous consulter pour confirmer la compatibilité de votre véhicule) modèle disponible en : Largeur Diamètre Nb de trous Entraxe Déport Center bore 7 15 6 139.7 -6 110

Références :

Référence : 403CH

Prix : 158,00 € TTC/Pièce



JANTE ACIER GOSS MODULAR CHROME 7 X 16 ENTRAXE 6 X 139.7 DEPORT 0

Jante acier ModularFinition BLACKStructure renforcée pour une utilisation Off-Road livré sans visserie ni cache moyeu se monte sur le véhicule avec de possibles modifications de carrosserie (nous consulter pour confirmer la compatibilité de votre véhicule) modèle disponible en : Largeur Diamètre Nb de trous Entraxe Déport Center bore 7 16 6 139.7 0 110

Références :

Référence : 430CH

Prix : 163,00 € TTC/Pièce

EQUIPEMENTS POUR TOYOTA HZJ 74**JANTE ACIER GOSS TRIANGULAR WHITE 7 X 16
ENTRAXE 6 X 139.7 DEPORT 0**

Jante acier Triangular Finition WHITE Structure renforcée pour une utilisation Off-Road livré sans visserie ni cache moyeu se monte sur le véhicule avec de possibles modifications de carrosserie (nous consulter pour confirmer la compatibilité de votre véhicule) modèle disponible en : Largeur Diamètre Nb de trous Entraxe Déport Center bore 7 16 6 139.7 0 110

Références :**Référence : 330WH**Prix : **102,00 € TTC/Pièce****JANTE ACIER VINTAGE GRISE 7X16 N4-OFFROAD
POUR TOYOTA LANDCRUISER SERIE 40 60 70 80**

Cette jante acier en version Vintage grise N4-Offroad est ici en dimension 7X16 est faite pour votre 4x4 Toyota Land Cruiser série BJ40 HJ60 BJ71 HDJ80. Historiquement cette jante était en 5.5x15", cette nouvelle version conserve son look intemporel avec l'avantage d'être en dimension de 16" et d'une largeur de 7" pour un choix de marques et de profil de pneumatique plus important.

Informations Techniques :

En détail: Charge maximum 1000 kg Largeur 7"x 16" de diamètre Entraxe 6x139.7 mm Déport ou ET : -25mm CB ou diamètre du trou central: 110mm Peinture Grise Vendu à l'unité Toujours s'assurer de la compatibilité avec le véhicule, liste d'application uniquement à titre indicatif Equipement possible pour de la loi montagne avec des pneus 4 Saisons ou Hiver

Références :**Référence : JTV7166T-25G**Prix : **144,00 € TTC/Pièce****PARE-CHOCS & PROTECTIONS****BLINDAGES / SKIS DE PROTECTION**

EQUIPEMENTS POUR TOYOTA HZJ 74



BLINDAGE AVANT N4 8MM POUR TOYOTA HZJ75 BJ73 HZJ78 HZJ79 AVANT 2007

Skis avant: Ils facilitent l'abordage d'obstacle et en facilitent le franchissement par l'effet de glisse et par leurs inclinaisons progressives. Pour les véhicules à pont rigide, ils protègent les organes situés entre le pare-chocs et le corps de pont. Pour les véhicules à pont suspendu, ils protègent tous les organes entre le pare-chocs avant et l'arrière du berceau moteur et crémaillère de direction. En général, ils permettent la vidange moteur et le remplacement du filtre à huile sans...

Références :

Référence : **BLAV9A**

Prix : **236,00 € TTC/Pièce**

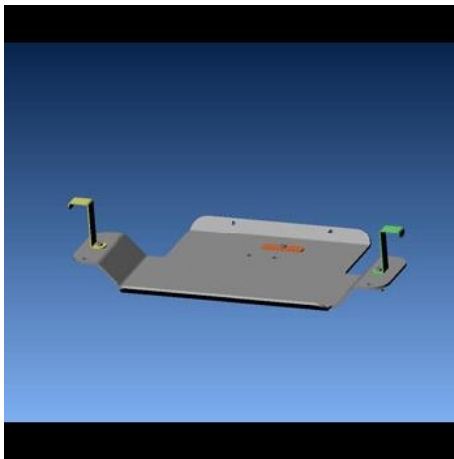

BLINDAGE BOITE DE TRANSFERT N4 8MM POUR TOYOTA HZJ 71 / 74

Skis de boîtes de transfert : Lors de franchissement d'obstacles et notamment de bosse ou dune, le véhicule peut être amené à se poser plus ou moins délicatement sur « le ventre » et comme c'est souvent la boîte de transfert qui se trouve à cette position, il est fortement utile de la protéger. Ces tôles de protection présentent le minimum d'orifice et d'arrête possible afin de faciliter l'effet de glisse pour le franchissement. Nos protections les protègent des projections mais surtout...

Références :

Référence : **BLBT41A**

Prix : **350,00 € TTC/Pièce**



COQUILLE DE PROTECTION DE PONT A SOUDER 6MM UNIVERSELLE

Coquille de pont venant protéger le carter du nez de pont en cas de chocs. Assemblage par soudage. Accès à l'orifice de remplissage en huile conservé. Protection à souder sur le corps de pont. Protège le nez de pont et le différentiel des chocs. Montage réalisable sur pont de Jimny jusqu'au pont de Patrol. Livrée avec une notice de pose explicative, des découpes sont à prévoir avant soudure pour ajuster sur certaines versions de pont. Installation à l'avant ou à l'arrière. Matériau : ...

Références :

Référence : **BLCOQ01**

Prix : **68,00 € TTC/Pièce**

EQUIPEMENTS POUR TOYOTA HZJ 74**COQUILLE DE PONT SPECIFIQUE POUR TOYOTA
SERIE 7 ET 8**

Coquille de pont venant protéger le carter du nez de pont en cas de chocs. Assemblage par soudage. Accès à l'orifice de remplissage en huile conservé. Coquille complètement fermée

Références :**Référence : BLCQ02**Prix : **102,00 € TTC/Pièce****SKI DE PROTECTION NEZ DE PONT ARRIERE A
VISSER 8MM POUR TOYOTA LAND CRUISER SERIE
7 APRES 1999**

Blindage de pont arrière en aluminium de 8mm Compatible avec les véhicules : Toyota Land Cruiser Série 7 après 1999 Compatible avec les modèles équipés du blocage de différentiel électrique d'origine Montage vissé sans soudure Dépose nécessaire pour la vidange du pont Kit complet comprenant : Tôle de protection Nécessaire de montage Visserie Notice

Informations Techniques :

TOYOTA : Land Cruiser série 70 1999-> HZJ79 4.2 D (1999 -> 2007) 1HZ / 120cv VDJ79 4,5 TD V8 (2009 ->) 1VD-FTV VDJ78 4,5 TD V8 (2009 ->) 1VD-FTV VDJ76 4,5 TD V8 (2009 ->) 1VD-FTV HZJ78 4.2 D (2007 ->) 1HZ / 120cv HZJ78 4.2 D (1999 -> 2007) 1HZ / 120cv HZJ76 4.2 D (2007 ->) 1HZ / 120cv HZJ74 4.2 D (1999 -> 2007) 1HZ / 120cv HZJ71 4.2 D (1999 -> 2007) 1HZ / 120cv HDJ79 4,2TD (2001 -> 2007) 1HD-FTE / 204cv HDJ78 4,2TD (2001 -> 2007) 1HD-FTE / 204cv GRJ79 4.0i V6 es (2009 ->)...

Références :**Référence : BLDV41A**Prix : **337,20 € TTC/Pièce**

EQUIPEMENTS POUR TOYOTA HZJ 74



HABILLAGES LATÉRAUX DE COFFRE EN ALUMINIUM 2.5 MM POUR TOYOTA LAND CRUISER BJ73 LJ73 KZJ73 HZJ73 HZJ74

pour les deux côtés Ensemble de panneaux habillages intérieurs en aluminium en remplacement des plaques "cartonnées" d'origine qui vieillissent très mal. Ils sont prévus pour les versions de série 7 châssis moyen. Epaisseur 2.5mm. Vis affleurantes. Livré avec inserts à positionner dans les trous d'origine et visserie. Montage sans perçages. POUR TOYOTA LAND CRUISER BJ73 LJ73 KZJ73 HZJ73 HZJ74

Informations Techniques :

TOYOTA : Land Cruiser série 70 1984->1999 PZJ73 3.5 es (1990 -> 1993) 1PZ LJ73 2.4 TD (1990 -> 1995) 2L-TII / 90cv LJ73 2.4 TD (1985 -> 1990) 2L-T / 72cv KZJ73 3.0 TD (1993 -> 1997) 1KZ-T / 125cv FJ73 4.0 es (1990 -> 1992) 3F BJ74 3.4 TD (1985 -> 1990) 13BT / 123cv BJ73 3.4 D (1985 -> 1990) 3B / 90cv HZJ73 4.2 D (1993 -> 2007) 1HZ / 120cv FZJ73 4,5i es (1993 -> 1999) 1FZ-FE / 215cv FZJ73 4.5 es (1993 -> 1999) FZ-F Land Cruiser série 70 1999-> HZJ74 4.2 D (1999 -> 2007) 1HZ /...

Références :

Référence : **BLDP272**
Prix : **237,00 € TTC/Kit**



PLAQUE DE PROTECTION DE RADIATEUR POUR PARE-CHOC ARB SÉRIE 7 À HZJ PARTIR DE 2007

La plaque de protection de radiateur est un accessoire indispensable pour tout propriétaire de Toyota Série 70 équipé d'un pare-chocs ARB. Elle offre une protection supplémentaire à votre véhicule en évitant que des débris, des branches ou d'autres obstacles n'endommagent votre radiateur lors de vos sorties en tout-terrain. Pourquoi installer une plaque de protection de radiateur ? Protection optimale du radiateur : La plaque protège votre radiateur des chocs et des projections, évitant ainsi...

Références :

Référence : **3512040**
Prix : **279,82 € TTC/Pièce**

INTRAGEST

ARTICLES DIVERS

EQUIPEMENTS POUR TOYOTA HZJ 74

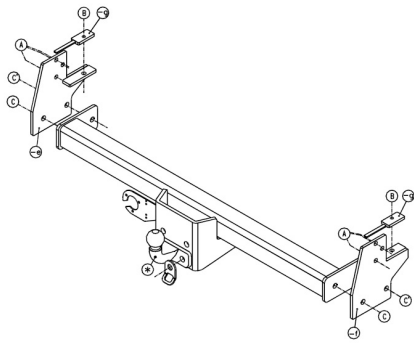

ATTELAGE HOMOLOGUE 3.5T POUR TOYOTA J79SC/DC AVEC PRISE 13 PLOTS

Références :

Référence : OPAT1217PU
Prix : 1 680,00 € TTC/Pièce

ACCESSOIRES DIVERS OME



AXE DE LAME GRAISSABLE OME

Kit de deux axes de fixation du ressort à lames côté châssis à l'arrière. Ces axes permettent le graissage entre cet axe et le silent bloc de lame via un graisseur à l'extrémité de l'axe. Axe de longueur 51mm (à mesurer avant commande)

Références :

Référence : OMEGP7
Prix : 151,00 € TTC/Pièce

PIÈCES RECHANGE & ENTRETIEN

TRANSMISSION



COMMANDE/BOUTON BLOCAGE DE DIFFERENTIEL ARRIERE

Pièce d'origine TOYOTA interrupteur, commande, bouton de blocage de différentiel. L'interrupteur de blocage de différentiel essentiel. Pour des performances tout-terrain robustes et une gestion de traction supérieure de votre Toyota, le commutateur de verrouillage du différentiel central joue un rôle essentiel. Lorsque vous naviguez sur un terrain difficile, ce commutateur permet au conducteur de verrouiller le différentiel central, répartissant la puissance de manière uniforme sur toutes les...

Références :

Référence : 8472560030
Prix : 54,00 € TTC/Pièce

BOITE DE VITESSES

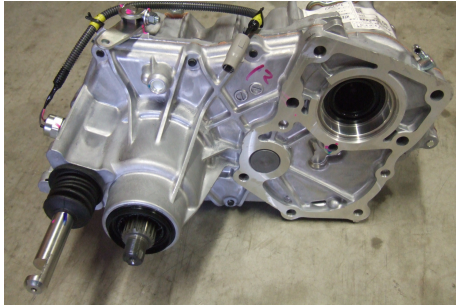

Boîte de transfert HZJ7 après 1999 avec Enclenchement 4 roues motrices par levier

boîte de transfert neuve, origine AISIN monte d'origine TOYOTA

Informations Techniques :

Réfs équivalentes : 361106E181 36110-6E181 361106E180
36110-6E180 TOYOTA : Land Cruiser série 70 1999-> HZJ79 4.2 D
(1999 -> 2007) 1HZ / 120cv HZJ78 4.2 D (2007 ->) 1HZ / 120cv
HZJ78 4.2 D (1999 -> 2007) 1HZ / 120cv HZJ76 4.2 D (2007 ->) 1HZ
/ 120cv HZJ74 4.2 D (1999 -> 2007) 1HZ / 120cv HZJ71 4.2 D (1999
-> 2007) 1HZ / 120cv HZJ79 4.2 D (2007 ->) 1HZ / 120cv Land
Cruiser série 70 1984-1999 PZJ75 3.5 es (1990 -> 1993) 1PZ PZJ73
3.5 es (1990 -> 1993) 1PZ PZJ70 3.5 es (1990...

Références :

Référence : **36110-6E181P**
Prix : **2 289,60 € TTC/Pièce**



ROULEMENT D'ENTRE TRANSFERT

Informations Techniques :

Réfs équivalentes : 361106E181 36110-6E181 361106E180
36110-6E180 TOYOTA : Land Cruiser série 70 1999-> HZJ79 4.2 D
(1999 -> 2007) 1HZ / 120cv HZJ78 4.2 D (2007 ->) 1HZ / 120cv
HZJ78 4.2 D (1999 -> 2007) 1HZ / 120cv HZJ76 4.2 D (2007 ->) 1HZ
/ 120cv HZJ74 4.2 D (1999 -> 2007) 1HZ / 120cv HZJ71 4.2 D (1999
-> 2007) 1HZ / 120cv HZJ79 4.2 D (2007 ->) 1HZ / 120cv Land
Cruiser série 70 1984-1999 PZJ75 3.5 es (1990 -> 1993) 1PZ PZJ73
3.5 es (1990 -> 1993) 1PZ PZJ70 3.5 es (1990...

Références :

Référence : **90363-35020Z**
Prix : **160,91 € TTC/Pièce**

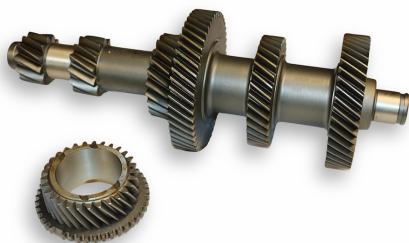

PIGNON DE 5EME VITESSE LONG POUR TOYOTA LANDCRUISER SERIE 80 ET 100

Pignon de 5ème vitesse plus long pour Toyota : Permet de modifier le ratio de la 5ème vitesse de 0.881 à 0.736 Se monte sur : Toyota LandCruiser – FZJ 70 71 73 74 76 80 - HDJ 80 81 100 101 - UZJ 100 Les rapports de démultiplication d'origine Toyota en particulier la 5e vitesse est relativement courte pour permettre au moteur de tourner à un régime relativement élevé. le moteur n'a pas besoin de tourner à un régime aussi élevé lorsqu'il est en 5e vitesse. La 5e vitesse TERRAIN TAMER...

Références :

EQUIPEMENTS POUR TOYOTA HZJ 74

Référence : 33421-FZJMOD

Prix : 1 496,00 € TTC/Pièce

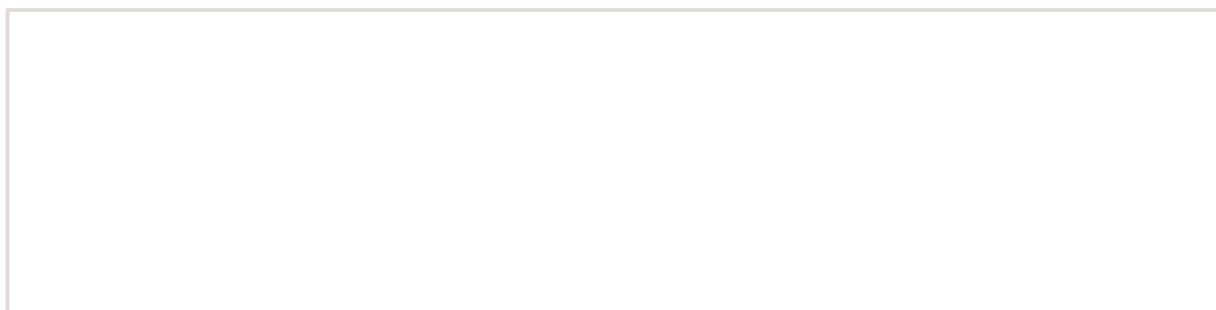

EQUIPEMENTS POUR TOYOTA HZJ 74

CARDAN



CROISSILLON DE TRANSMISSION POUR TOYOTA LAND CRUISER Ø 32.2 x 92 MM

CROISSILLON de TRANSMISSION - Pièce neuve origine constructeur COMPATIBILITÉ / Land Cruiser série 100 UZJ100 4.7i V8 32s es (2002 -> 2007) 2UZ-FE / 235cv UZJ100 4.7i V8 32s es (1998 -> 2002) 2UZ-FE / 235cv HZJ105 4.2 D (1998 -> 2007) 1HZ / 120cv HDJ100 ph.3 4.2 TD 24s (2005 -> 2007) 1HD-FTE / 205cv HDJ100 ph.2 4.2 TD 24s (2002 -> 2005) 1HD-FTE / 205cv HDJ100 ph.1 4.2 TD 24s (1998 -> 2002) 1HD-FTE / 204cv FZJ105 4,5i es (1993 -> 2005) 1FZ-FE / 215cv FZJ100 4,5i es (1998 -> 2006) 1FZ-FE / ...

Références :

Référence : **TOY-04371-60210Z**

Prix : **120,00 € TTC/Pièce**

KIT DE ROULEMENT / MOYEUX



KIT DE ROULEMENTS DE ROUES RENFORCES ARRIERE TERRAIN TAMER

Roulement: Fabriqués à partir d'un acier cémenté, ces roulements sont dix fois plus résistants que l'origine. Le procédé de traitement diffère des autres gammes et accroît le coefficient de dureté des roulements. Résistance accrue aux efforts et à l'usure. Les tests de dureté Rockwell effectués montrent une résistance 2.5 fois supérieure à un roulement d'origine. Joint spi: Conçu de manière unique et imaginé par Terrain Tamer, les avantages de ces joints sont multiples, surtout dans des...

Références :

Référence : **WBK3HP**

Prix : **130,00 € TTC/Kit**



KIT PIVOT ET ROULEMENTS DE ROUES RENFORCES POUR LES 2 COTES POUR TOYOTA LANDCRUISER HDJ80 FZJ80 HZJ71/76/78/79/80/105

Roulement: Fabriqués à partir d'un acier cémenté, ces roulements sont dix fois plus résistants que l'origine. Le procédé de traitement diffère des autres gammes et accroît le coefficient de dureté des roulements. Résistance accrue aux efforts et à l'usure. Les tests de dureté Rockwell effectués montrent une résistance 2.5 fois supérieure à un roulement d'origine. Joint spi: Conçu de manière unique et imaginé par Terrain Tamer, les avantages de ces joints sont multiples, surtout dans des...

Références :

Référence : **SH5WBHP**

Prix : **404,00 € TTC/Kit**

EQUIPEMENTS POUR TOYOTA HZJ 74



KIT PIVOT ET ROULEMENTS DE ROUES RENFORCES POUR LES 2 COTES AVEC BAGUE ET ROULEMENT DE FUSEE

Roulement: Fabriqués à partir d'un acier cémenté, ces roulements sont dix fois plus résistants que l'origine. Le procédé de traitement diffère des autres gammes et accroît le coefficient de dureté des roulements. Résistance accrue aux efforts et à l'usure. Les tests de dureté Rockwell effectués montrent une résistance 2.5 fois supérieure à un roulement d'origine. Joint spi: Conçu de manière unique et imaginé par Terrain Tamer, les avantages de ces joints sont multiples, surtout dans des...

Références :

Référence : SH7WBHP

Prix : 491,00 € TTC/Kit



KIT 2 ÉCROUS + RONDELLE FREIN DE FUSÉE POUR TOYOTA

KIT 2 ÉCROUS + RONDELLE FREIN DE FUSÉE POUR TOYOTA
LAND CRUISER 40/50/60/70/80/100

Références :

Référence : 4352160011K

Prix : 12,90 € TTC/Kit

DIRECTION / ROTULE



GRAISSEUR POUR FUSEE POUR TOYOTA LAND CRUISER ET HILUX

Permet de graisser le roulement intérieur sans démonter la fusée
Augmente la durée de vie des roulements Compatible avec toutes les
broches filetées Toyota

Informations Techniques :

Poids : 0.240Kg Longueur : 15cm Largeur : 5.5cm Hauteur : 24cm

Références :

Référence : TTSGT

Prix : 91,00 € TTC/Pièce

ELECTRICITÉ

EQUIPEMENTS POUR TOYOTA HZJ 74



MOTEUR DE BLOCAGE DE DIFFERENTIEL ARRIERE TOYOTA HDJ80 HZJ105 HZJ7 GRJ7 *AISIN*

MOTEUR D'ENCLenchement DU BLOCAGE DE DIFFERENTIEL
ARRIERE REFERENCE TOYOTA 41450-60042 / 4145060042

Informations Techniques :

TOYOTA : Land Cruiser série 100 HZJ105 4.2 D (1998 -> 2007) 1HZ / 120cv FZJ105 4,5i es (1993 -> 2005) 1FZ-FE / 215cv Land Cruiser série 70 1999-> HZJ79 4.2 D (1999 -> 2007) 1HZ / 120cv VDJ79 4,5 TD V8 (2009 ->) 1VD-FTV VDJ78 4,5 TD V8 (2009 ->) 1VD-FTV VDJ76 4,5 TD V8 (2009 ->) 1VD-FTV HZJ78 4.2 D (2007 ->) 1HZ / 120cv HZJ78 4.2 D (1999 -> 2007) 1HZ / 120cv HZJ76 4.2 D (2007 ->) 1HZ / 120cv HZJ74 4.2 D (1999 -> 2007) 1HZ / 120cv HZJ71 4.2 D (1999 -> 2007) 1HZ /...

Références :

Référence : 41450-60042
Prix : 809,20 € TTC/Pièce



COMMANDE/BOUTON BLOCAGE DE DIFFERENTIEL ARRIERE

Pièce d'origine TOYOTA interrupteur, commande, bouton de blocage de différentiel L'interrupteur de blocage de différentiel essentiel Pour des performances tout-terrain robustes et une gestion de traction supérieure de votre Toyota, le commutateur de verrouillage du différentiel central joue un rôle essentiel. Lorsque vous naviguez sur un terrain difficile, ce commutateur permet au conducteur de verrouiller le différentiel central, répartissant la puissance de manière uniforme sur toutes les...

Références :

Référence : 8472560030
Prix : 54,00 € TTC/Pièce

PIÈCES RECHANGE SUSPENSION



VIS AMORTISSEUR TOYOTA

Références :

Référence : 90119-12088
Prix : 7,00 € TTC/Pièce

EQUIPEMENTS POUR TOYOTA HZJ 74



GRAISSEUR POUR FUSEE POUR TOYOTA LAND CRUISER ET HILUX

Permet de graisser le roulement intérieur sans démonter la fusée
Augmente la durée de vie des roulements Compatible avec toutes les broches filetées Toyota

Informations Techniques :

Poids : 0.240Kg Longueur : 15cm Largeur : 5.5cm Hauteur : 24cm

Références :

Référence : TTSGT

Prix : **91,00 € TTC/Pièce**

PERFORMANCE & OPTIMISATION

ECHAPPEMENTS



COLLECTEUR 6 EN 2 ACIER POUR TOYOTA HZJ73/74/75/78/79 6 CYLINDRES DIESEL

Grâce à un meilleur écoulement des gaz d'échappement, ce collecteur vous permettra d'augmenter le couple de votre moteur. Ceci peut s'avérer très utile lors d'un raid quand vous êtes dans le sable, sur des routes de montagne ou encore quand votre véhicule est chargé.

Références :

Référence : PCKHZJ7

Prix : **1 190,00 € TTC/Pièce**



ECHAPPEMENT INOX : TUBE PRIMAIRE ET FLEX & POT DE DETENTE (moteur HDJ80) POUR TOYOTA LAND CRUISER HZJ74/78/79 DE 1999+ ET HZJ75 DE 1991-1999

Le moteur de ce véhicule est (re)connu pour sa fiabilité et plein d'autres bonnes choses, seul hic : le bruit en échappement libéré ! Pour cette raison Tecinox a mis au point un système interne des silencieux bien réfléchi qui augmentent les performances tout en gardent un niveau sonore raisonnable. Cette nouvelle pièce en fait parti, en plus ils ont rajouté un flexible pour supprimer les vibrations entre le moteur et ligne d'échappement. Le montage se fait sans souci, car elle prend...

Références :

EQUIPEMENTS POUR TOYOTA HZJ 74

Référence : TOYO168
Prix : 601,00 € TTC/Pièce

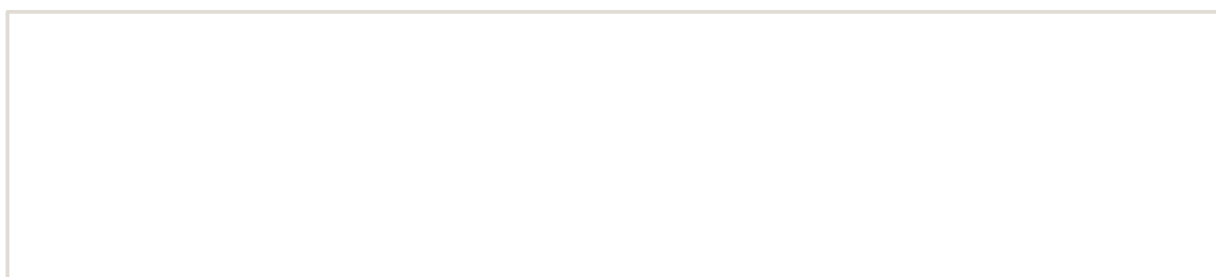

EQUIPEMENTS POUR TOYOTA HZJ 74



ECHAPPEMENT INOX : TUBE PRIMAIRE FLEX & POT DE DETENTE (moteur origine) POUR TOYOTA LAND CRUISER HZJ74/78/79 DE 1999+ ET HZJ75 DE 1991-1999 4.2L D

Références :

Référence : **TOYO177**
Prix : **769,00 € TTC/Pièce**

MOYEURS



MOYEURS DEBRAYABLES AVM POUR TOYOTA LAND CRUISER HZJ7

AVM est le célèbre manufacturier brésilien de moyeux débrayables (automatiques ou non). Leader mondial de la spécialité, la qualité des produits AVM n'est plus à démontrer. Les moyeux AVM viennent en remplacement des moyeux automatiques d'origine. L'emploi sur le pont avant augmente la fluidité de conduite tout en réduisant le bruit et la consommation. Ces moyeux débrayables vous permettront de réaliser des économies de carburant et sur l'usure des pneus du train avant quand il n'est pas...

Références :

Référence : **AVM454**
Prix : **156,00 € TTC/Paire**



MOYEURS DEBRAYABLES AVM RENFORCES POUR TOYOTA LAND CRUISER HZJ7

AVM est le célèbre manufacturier brésilien de moyeux débrayables (automatiques ou non). Leader mondial de la spécialité, la qualité des produits AVM n'est plus à démontrer. Les moyeux AVM viennent en remplacement des moyeux automatiques d'origine. L'emploi sur le pont avant augmente la fluidité de conduite tout en réduisant le bruit et la consommation. Ces moyeux débrayables vous permettront de réaliser des économies de carburant et sur l'usure des pneus du train avant quand il n'est pas...

Références :

Référence : **AVM454HP**
Prix : **182,00 € TTC/Paire**

EQUIPEMENT INTÉRIEUR & EXTÉRIEUR

EQUIPEMENTS POUR TOYOTA HZJ 74**MARCHEPIED****MARCHE PIED GRILLE INOX POUR PARE CHOCS
N4 PC700 ET PC710**

MARCHE PIED INOX POUR PARE CHOCS N4 PC700 ET PC710
vendus par paire

Références :

Référence : PC702T
Prix : **20,00 € TTC/Paire**

CONSOLES & SUPPORT INSTRUMENT**LOT DE 2 ACCOUDOIRS AMOVIBLES GRIS ONE
STONE ARMRESTS POUR TOYOTA SERIE 7**

Ces accoudoirs amovibles seront parfaitement accordés avec l'intérieur gris de votre Land Cruiser série 7. Ils se placent facilement sur la portière, maintenus par des aimants et le joint de la fenêtre sans risque d'abimer celui-ci. Accoudoirs pour portières avant S'adaptent sur tous les Land Cruiser Série 7 sauf le HZJ78 avec garniture sur le seuil de porte. Résistant à l'eau, fabriqué en plastique robuste, montage facile et rapide, ces accoudoirs avec porte gobelet intégrés seront les...

Informations Techniques :

Matières : Plastique ABS et Cuir Couleur : gris

Références :

Référence : OSA-TLC7
Prix : **279,00 € TTC/Paire**