

EQUIPEMENTS POUR ISUZU D-MAX III (EURO 6)



*Les références présentées sur ce document ne constituent pas
une liste exhaustive des équipements disponibles pour le ISUZU D-MAX III (EURO 6)
Il peut y avoir d'autres produits adaptés à ce véhicule.
Voir les conditions de vente sur <https://www.equip-raid.fr/>*

JANTES & PNEUS

JANTES ALUMINIUM RENFORCÉES / RAID



JANTE ALUMINIUM MANANO BLACK 8 X 17 ENTRAXE 6 X 139.7 DEPORT 20

JANTE ALUMINIUM SPECIAL CHARGES LOURDES finition : black moulée sous pression spécialement conçue pour les raids avec indice de charge jusqu'à 1400kg alliage spécifique (Al Si 7% Mg Sr) traitement thermique Insert acier anti-desserrement Livrée sans visserie Largeur Diamètre Nb de trous Entraxe Déport Center bore 8 17 6 139.7 20 106.1 se monte sur le véhicule avec de possibles modifications de carrosserie (nous consulter pour confirmer la compatibilité...

Références :

Référence : MAN57BK
Prix : **362,00 € TTC/Pièce**



JANTE ALUMINIUM MANANO SILVER 8 X 17 ENTRAXE 6 X 139.7 DEPORT 20

JANTE ALUMINIUM SPECIAL CHARGES LOURDES finition : silver moulée sous pression spécialement conçue pour les raids avec indice de charge jusqu'à 1400kg alliage spécifique (Al Si 7% Mg Sr) traitement thermique Insert acier anti-desserrement Livrée sans visserie Largeur Diamètre Nb de trous Entraxe Déport Center bore 8 17 6 139.7 20 106.1 se monte sur le véhicule avec de possibles modifications de carrosserie (nous consulter pour confirmer la compatibilité...

Références :

Référence : MAN57SI
Prix : **362,00 € TTC/Pièce**

**JANTE ALUMINIUM MANANO BLACK 8.5 X 18
ENTRAXE 6 X 139.7 DEPORT 20**

JANTE ALUMINIUM SPECIAL CHARGES LOURDES finition : black moulée sous pression spécialement conçue pour les raids avec indice de charge jusqu'à 1400kg alliage spécifique (Al Si 7% Mg Sr) traitement thermique Insert acier anti-desserrement Livrée sans visserie Largeur Diamètre Nb de trous Entraxe Déport Center bore 8.5 18 6 139.7 20 106.1 se monte sur le véhicule avec de possibles modifications de carrosserie (nous consulter pour confirmer la...

Références :

Référence : MAN87BK
Prix : **444,00 € TTC/Pièce**

EQUIPEMENTS POUR ISUZU D-MAX III (EURO 6)



JANTE ALUMINIUM MANANO SILVER 8.5 X 18 ENTRAXE 6 X 139.7 DEPORT 20

JANTE ALUMINIUM SPECIAL CHARGES LOURDES finition : silver moulée sous pression spécialement conçue pour les raids avec indice de charge jusqu'à 1400kg alliage spécifique (Al Si 7% Mg Sr) traitement thermique Insert acier anti-desserrement Livrée sans visserie Largeur Diamètre Nb de trous Entraxe Déport Center bore 8.5 18 6 139.7 20 106.1 se monte sur le véhicule avec de possibles modifications de carrosserie (nous consulter pour confirmer la...

Références :

Référence : MAN87SI
Prix : **444,00 € TTC/Pièce**



IMAGE IS FOR COLOUR ILLUSTRATION PURPOSES ONLY
MODELLO IN FOTO SOLO PER RIFERIMENTO COLORE

JANTE ALUMINIUM RENFORCE RAID EVO CORSE DAKAR ZERO 8x17" ET 30 BRONZE BRILLANT POUR ISUZU DMAX APRES 2012

La jante Dakar Zéro, issue de la Dakar Corse, spécialement développée pour la compétition, est la version dédiée aux véhicules tout terrain. Les rayons internes du bord de la jante ont un profil qui rentre vers le centre, ce qui permet d'avoir un déport négatif protégeant les pièces mécaniques des gravillons et du sable et conçu pour laisser suffisamment d'espace pour les gros freins. Structure très résistante en alliage léger AS7, avec traitement thermique T6 conformément aux réglementations...

Informations Techniques :

Charge maximum : 1400kg Prévoir le kit de montage CM0750460010-6 comprenant la visserie spécifique et cache moyeu (pour une jante) Taille : 8x17" Déport : ET 30 Entraxe : 6x139.7 Alésage : 100.1mm Couleur : Bronze brillant Compatible Isuzu D-Max jusqu'au modèle 2025

Références :

Référence : SE4160051221
Prix : **410,00 € TTC/Pièce**

JANTES TÔLES / ACIER

EQUIPEMENTS POUR ISUZU D-MAX III (EURO 6)



JANTE ACIER GOSS TRIANGULAR GENERATION II BLACK 7 X 17 ENTRAXE 6 X 139.7 DEPORT 20

Jante acier Triangular Génération II Finition BLACK Structure renforcée pour une utilisation Off-Road livré sans visserie ni cache moyeu se monte sur le véhicule avec de possibles modifications de carrosserie (nous consulter pour confirmer la compatibilité de votre véhicule) modèle disponible en : Largeur Diamètre Nb de trous Entraxe Déport Center bore 7 17 6 139.7 20 100.1

Références :

Référence : 357100.1BK
Prix : 139,00 € TTC/Pièce



JANTE ACIER GOSS TRIANGULAR GENERATION II SILVER 7 X 17 ENTRAXE 6 X 139.7 DEPORT 20

Jante acier Triangular Génération II Finition SILVER / GUN METAL GRAY Structure renforcée pour une utilisation Off-Road livré sans visserie ni cache moyeu se monte sur le véhicule avec de possibles modifications de carrosserie (nous consulter pour confirmer la compatibilité de votre véhicule) modèle disponible en : Largeur Diamètre Nb de trous Entraxe Déport Center bore 7 17 6 139.7 20 100.1

Références :

Référence : 357100.1GM
Prix : 139,00 € TTC/Pièce



JANTE ACIER GOSS MODULAR GENERATION II BLACK 7 X 16 ENTRAXE 6 X 139.7 DEPORT 20

Jante acier Modular Génération II Finition BLACK Structure renforcée pour une utilisation Off-Road livré sans visserie ni cache moyeu se monte sur le véhicule avec de possibles modifications de carrosserie (nous consulter pour confirmer la compatibilité de votre véhicule) modèle disponible en : Largeur Diamètre Nb de trous Entraxe Déport Center bore 7 16 6 139.7 20 100.1

Références :

Référence : 428100.1BK
Prix : 108,00 € TTC/Pièce

EQUIPEMENTS POUR ISUZU D-MAX III (EURO 6)



JANTE ACIER GOSS MODULAR GENERATION II BLACK 7 X 17 ENTRAXE 6 X 139.7 DEPORT 20

Jante acier Modular Génération II Finition BLACK Structure renforcée pour une utilisation Off-Road livré sans visserie ni cache moyeu se monte sur le véhicule avec de possibles modifications de carrosserie (nous consulter pour confirmer la compatibilité de votre véhicule) modèle disponible en : Largeur Diamètre Nb de trous Entraxe Déport Center bore 7 17 6 139.7 20 100.1

Références :

Référence : 457100.1BK
Prix : 141,00 € TTC/Pièce

JANTES ALUMINIUM



JANTE ALUMINIUM BALLISTIC 845 GEN2 BLACK 9 X 17 ENTRAXE 6x135/139.7 DEPORT 12

Jante Ballistic 956 BLACK Un modèle du fabricant américain Ballistic baptisé 956 black Finition black Livrée avec cache-moyeu, sans visserie Largeur Diamètre Nb de trous Entraxe Déport Center bore 9 17 6 135/139.7 12 106.1 se monte sur le véhicule avec de possibles modifications de carrosserie (nous consulter pour confirmer la compatibilité de votre véhicule)

Références :

Référence : BA845790655+12
Prix : 304,00 € TTC/Pièce

ELARGISSEURS DE VOIES



KIT DE 4 ELARGISSEURS DE VOIE ALUMINIUM HOFMANN POUR ISUZU D-MAX 2020+

Caractéristiques : Fabrication allemande Alliage spécifique Homologation TÜV Stabilité directionnelle accrue Axe de centrage Largeur 23 mm avant Largeur 30 mm arriere Caractéristiques techniques : LARGEUR (mm): 23 avant et 30 arriere Marque: ISUZU Modele: D-MAX PCD: 6 x 139.7 vendu en kit de 4

Références :

Référence : HSPVA06IDM23/30
Prix : 338,00 € TTC/Kit

SUSPENSION & REHAUSSE

KIT COMPLET SUSPENSION



KIT DE SUSPENSION OME NITROCHARGER PLUS REHAUSSE +40MM TARAGE MEDIUM POUR ISUZU DMAX A PARTIR DE 2020

Kit Suspension OME Nitrocharger Plus – Isuzu D-Max 2020+ (Tarage Medium) Améliorez la tenue de route et le confort de votre Isuzu D-Max (à partir de 2020) avec ce kit suspension OME Nitrocharger Plus, conçu pour un usage polyvalent sur route et tout-terrain. Avec une rehausse de +40 mm (+4 cm) et un tarage Medium, ce kit est idéal pour ceux qui recherchent un équilibre parfait entre confort et capacité de chargement. Contenu du kit 2 ressorts avant – tarage 0 à +50 kg 2 lames arrière –...

Références :

Référence : KITOME225

Prix : **2 323,00 € TTC/Kit**



KIT DE SUSPENSION OME NITROCHARGER PLUS REHAUSSE +40MM TARAGE +300KG POUR ISUZU DMAX A PARTIR DE 2020

Kit Suspension OME Nitrocharger Plus +40 mm – Isuzu D-Max 2020+ (Tarage +300 kg) Améliorez la tenue de route et la capacité de votre Isuzu D-Max (à partir de 2020) avec ce kit suspension OME Nitrocharger Plus, idéal pour transporter des charges modérées tout en conservant confort et stabilité. Avec une rehausse de +40 mm (+4 cm) et un tarage arrière +300 kg, ce kit est parfaitement adapté pour les pick-ups chargés en équipement ou en matériel pour vos aventures tout-terrain. Contenu du...

Références :

Référence : KITOME225HD

Prix : **2 679,00 € TTC/Kit**

EQUIPEMENTS POUR ISUZU D-MAX III (EURO 6)



KIT DE SUSPENSION OME NITROCHARGER PLUS REHAUSSE +40MM TARAGE +600KG POUR ISUZU DMAX A PARTIR DE 2020

Kit Suspension OME Nitrocharger Plus +40 mm – Isuzu D-Max 2020+ (Tarage +600 kg) Optimisez la capacité de votre Isuzu D-Max (à partir de 2020) avec ce kit suspension OME Nitrocharger Plus conçu pour supporter de fortes charges tout en améliorant le confort et la stabilité. Avec une rehausse de +40 mm (+4 cm) et un tarage arrière +600 kg, ce kit est idéal pour le transport de matériel lourd, l'aménagement de votre pick-up ou les expéditions tout-terrain. Contenu du kit 2 ressorts avant –...

Références :

Référence : **KITOME225XHD**
Prix : **2 755,00 € TTC/Kit**



KIT DE SUSPENSION OME BP51 REHAUSSE +40MM TARAGE MEDIUM POUR ISUZU DMAX A PARTIR DE 2020

2 combinés avant réglables BP51 2 amortisseurs arrière BP51 2 lames arrière medium Silent blocs de lames arrière Brides de lames REHAUSSE +4CM

Références :

Référence : **KITBP51225**
Prix : **6 026,00 € TTC/Kit**



KIT DE SUSPENSION OME BP51 REHAUSSE +40MM TARAGE +300KG POUR ISUZU DMAX A PARTIR DE 2020

2 combinés avant réglables BP51 2 amortisseurs arrière BP51 2 lames arrière +300/600kg Silent blocs de lames arrière Brides de lames REHAUSSE +4CM

Références :

Référence : **KITBP51225HD**
Prix : **6 114,00 € TTC/Kit**



KIT DE SUSPENSION OME BP51 REHAUSSE +40MM TARAGE +600KG POUR ISUZU DMAX A PARTIR DE 2020

2 combinés avant réglables BP51 2 amortisseurs arrière BP51 2 lames arrière +600kg Silent blocs de lames arrière Brides de lames REHAUSSE +4CM

Références :

Référence : **KITBP51225XHD**

EQUIPEMENTS POUR ISUZU D-MAX III (EURO 6)

Prix : 6 190,00 € TTC/Kit

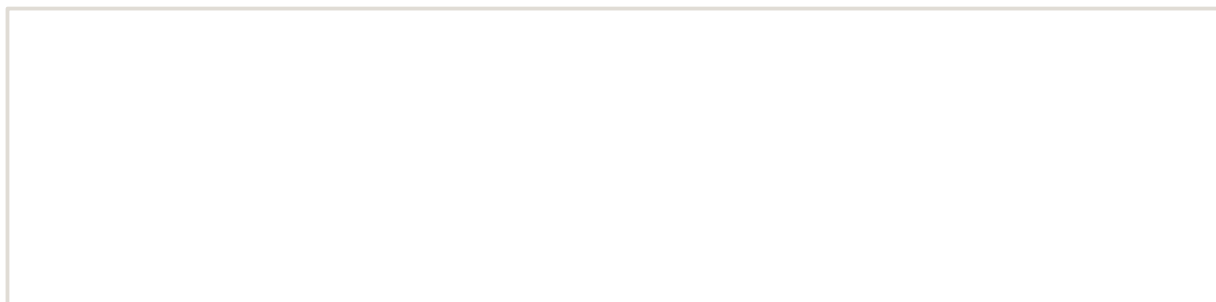

EQUIPEMENTS POUR ISUZU D-MAX III (EURO 6)

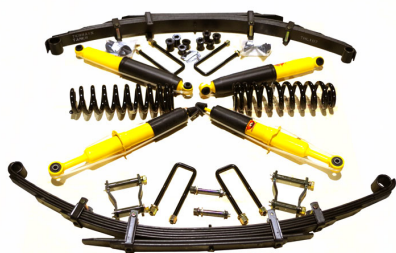

KIT DE SUSPENSION TERRAIN TAMER REHAUSSE +40/50MM POUR ISUZU D-MAX A PARTIR DE 2021

Depuis 1969 TERRAIN TAMER développe et fabrique des pièces avec une seule idée en tête : celle de vous garantir la plus extrême fiabilité. Pendant plus de 50 ans, nous avons conçu, fabriqué, et testé des pièces qui permettent aux conducteurs de circuler dans des environnements extrêmement difficiles en toute sérénité. Qu'il s'agisse d'une utilisation : Loisirs : Chasse, Pêche, charges lourdes, tractions de remorques... Professionnels : Artisans, Agriculteurs, Apiculteurs, Dépanneuses,...

Références :

Référence : SK106

Prix : 1 960,00 € TTC/Kit

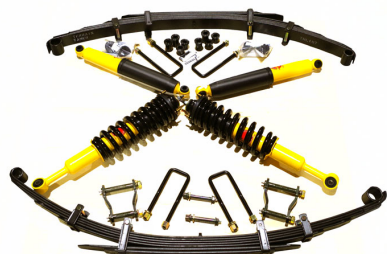

KIT DE SUSPENSION COMBINÉ ASSEMBLÉ TERRAIN TAMER REHAUSSE +40/50MM POUR ISUZU D-MAX A PARTIR DE 2021

Depuis 1969 TERRAIN TAMER développe et fabrique des pièces avec une seule idée en tête : celle de vous garantir la plus extrême fiabilité. Pendant plus de 50 ans, nous avons conçu, fabriqué, et testé des pièces qui permettent aux conducteurs de circuler dans des environnements extrêmement difficiles en toute sérénité. Qu'il s'agisse d'une utilisation : Loisirs : Chasse, Pêche, charges lourdes, tractions de remorques... Professionnels : Artisans, Agriculteurs, Apiculteurs, Dépanneuses,...

Références :

Référence : SK106A

Prix : 2 120,00 € TTC/Kit

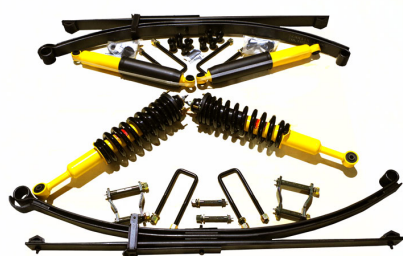

KIT DE SUSPENSION TERRAIN TAMER AVEC LAMES PARABOLIQUES 0-400KG REHAUSSE +40MM POUR ISUZU D-MAX A PARTIR DE 2021

Depuis 1969 TERRAIN TAMER développe et fabrique des pièces avec une seule idée en tête : celle de vous garantir la plus extrême fiabilité. Pendant plus de 50 ans, nous avons conçu, fabriqué, et testé des pièces qui permettent aux conducteurs de circuler dans des environnements extrêmement difficiles en toute sérénité. Qu'il s'agisse d'une utilisation: Loisirs : Chasse, Pêche, charges lourdes, tractions de remorques... Professionnels : Artisans, Agriculteurs, Apiculteurs, Dépanneuses,...

Références :

Référence : SK106-P400

Prix : 2 260,00 € TTC/Kit

EQUIPEMENTS POUR ISUZU D-MAX III (EURO 6)



**KIT DE SUSPENSION TERRAIN TAMER AVEC
LAMES PARABOLIQUES 400-700 KG REHAUSSE
+40MM POUR ISUZU D-MAX A PARTIR DE 2021**

Depuis 1969 TERRAIN TAMER développe et fabrique des pièces avec une seule idée en tête : celle de vous garantir la plus extrême fiabilité. Pendant plus de 50 ans, nous avons conçu, fabriqué, et testé des pièces qui permettent aux conducteurs de circuler dans des environnements extrêmement difficiles en toute sérénité. Qu'il s'agisse d'une utilisation: Loisirs : Chasse, Pêche, charges lourdes, tractions de remorques... Professionnels : Artisans, Agriculteurs, Apiculteurs, Dépanneuses,...

Références :

Référence : SK106-P700
Prix : **2 360,00 € TTC/Kit**

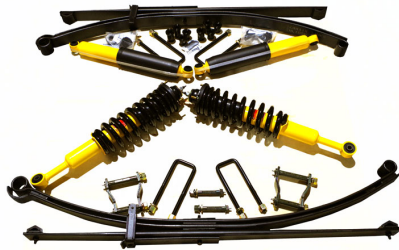

**KIT DE SUSPENSION TERRAIN TAMER AVEC
LAMES PARABOLIQUES 700-850KG REHAUSSE
+40MM POUR ISUZU D-MAX A PARTIR DE 2021**

Depuis 1969 TERRAIN TAMER développe et fabrique des pièces avec une seule idée en tête : celle de vous garantir la plus extrême fiabilité. Pendant plus de 50 ans, nous avons conçu, fabriqué, et testé des pièces qui permettent aux conducteurs de circuler dans des environnements extrêmement difficiles en toute sérénité. Qu'il s'agisse d'une utilisation: Loisirs : Chasse, Pêche, charges lourdes, tractions de remorques... Professionnels : Artisans, Agriculteurs, Apiculteurs, Dépanneuses,...

Références :

Référence : SK106-P850
Prix : **2 760,00 € TTC/Kit**

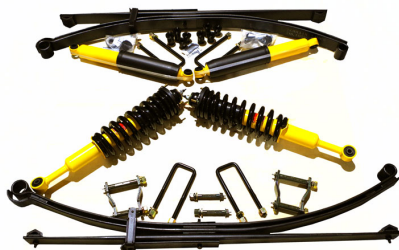

**KIT DE SUSPENSION COMBINÉ ASSEMBLÉ
TERRAIN TAMER AVEC LAMES PARABOLIQUES
+0-400 KG REHAUSSE +40/50MM POUR ISUZU D-
MAX A PARTIR DE 2021**

Depuis 1969 TERRAIN TAMER développe et fabrique des pièces avec une seule idée en tête : celle de vous garantir la plus extrême fiabilité. Pendant plus de 50 ans, nous avons conçu, fabriqué, et testé des pièces qui permettent aux conducteurs de circuler dans des environnements extrêmement difficiles en toute sérénité. Qu'il s'agisse d'une utilisation : Loisirs : Chasse, Pêche, charges lourdes, tractions de remorques... Professionnels : Artisans, Agriculteurs, Apiculteurs, Dépanneuses,...

Références :

Référence : SK106A-P400
Prix : **2 420,00 € TTC/Kit**

EQUIPEMENTS POUR ISUZU D-MAX III (EURO 6)

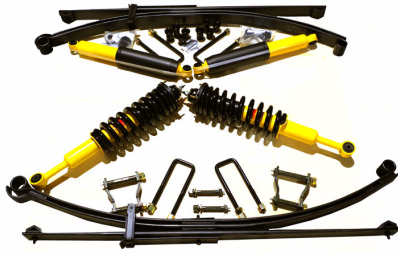

KIT DE SUSPENSION COMBINÉ ASSEMBLÉ TERRAIN TAMER AVEC LAMES PARABOLIQUES +400-700 KG REHAUSSE +40/50MM POUR ISUZU D- MAX A PARTIR DE 2021

Depuis 1969 TERRAIN TAMER développe et fabrique des pièces avec une seule idée en tête : celle de vous garantir la plus extrême fiabilité. Pendant plus de 50 ans, nous avons conçu, fabriqué, et testé des pièces qui permettent aux conducteurs de circuler dans des environnements extrêmement difficiles en toute sérénité. Qu'il s'agisse d'une utilisation : Loisirs : Chasse, Pêche, charges lourdes, tractions de remorques... Professionnels : Artisans, Agriculteurs, Apiculteurs, Dépanneuses,...

Références :

Référence : SK106A-P700

Prix : **2 520,00 € TTC/Kit**

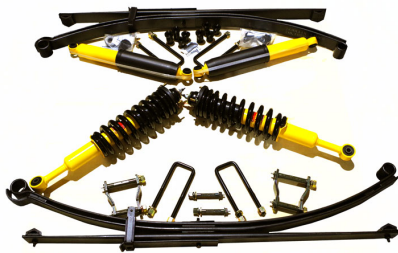

KIT DE SUSPENSION COMBINÉ ASSEMBLÉ TERRAIN TAMER AVEC LAMES PARABOLIQUES +700-850 KG REHAUSSE +40/50MM POUR ISUZU D- MAX A PARTIR DE 2021

Depuis 1969 TERRAIN TAMER développe et fabrique des pièces avec une seule idée en tête : celle de vous garantir la plus extrême fiabilité. Pendant plus de 50 ans, nous avons conçu, fabriqué, et testé des pièces qui permettent aux conducteurs de circuler dans des environnements extrêmement difficiles en toute sérénité. Qu'il s'agisse d'une utilisation : Loisirs : Chasse, Pêche, charges lourdes, tractions de remorques... Professionnels : Artisans, Agriculteurs, Apiculteurs, Dépanneuses,...

Références :

Référence : SK106A-P850

Prix : **2 920,00 € TTC/Kit**



KIT SUSPENSION OME NITROCHARGER PLUS REHAUSSE +40MM LAMES PARABOLIQUE TARAGE MEDIUM

Kit Suspension OME Medium 40 mm – Isuzu D-Max 2020+ Confort, robustesse et performance signés Old Man Emu Le kit suspension OME Medium 40 mm pour Isuzu D-Max (à partir de 2020) est la solution idéale pour les conducteurs recherchant un équilibre parfait entre confort routier, capacité de charge et performances tout-terrain. Conçu par Old Man Emu (OME), la référence australienne en matière de suspensions 4x4, ce kit transforme votre pick-up en un véhicule encore plus polyvalent et agréable à...

Références :

Référence : KITOMEI211

Prix : **3 246,59 € TTC/Kit**

EQUIPEMENTS POUR ISUZU D-MAX III (EURO 6)



**KIT SUSPENSION OME NITROCHARGER PLUS
REHAUSSE +40MM LAMES PARABOLIQUE
TARAGE +300kg**

Kit Suspension OME +300kg- rehausse 40 mm – Isuzu D-Max 2020+ Confort, robustesse et performance signés Old Man Emu Le kit suspension OME +300 kg pour Isuzu D-Max (à partir de 2020) est conçu pour ceux qui transportent régulièrement une charge importante : hardtop, tiroirs de rangement, galerie, outils, réservoir d'eau ou équipement de voyage. Avec une rehausse de 40 mm et un tarage constant de +300 kg, il assure un confort de conduite remarquable, une stabilité renforcée et une fiabilité...

Références :

Référence : KITOMEI212
Prix : **3 324,49 € TTC/Kit**



**KIT SUSPENSION OME NITROCHARGER PLUS
REHAUSSE +40MM LAMES PARABOLIQUE
TARAGE +600kg**

Kit Suspension OME +600kg- rehausse 40 mm – Isuzu D-Max 2020+ La solution extrême pour les charges permanentes et les aventures sans compromis. Le kit suspension OME +600 kg pour Isuzu D-Max (2020 et plus) est le plus robuste de la gamme Old Man Emu. Conçu pour supporter une charge constante de 600 kg, il est destiné aux véhicules équipés en permanence d'aménagements lourds : cellule d'expédition, réservoirs pleins, hardtop renforcé, galeries chargées ou outillage professionnel. Avec une...

Références :

Référence : KITOMEI213
Prix : **3 645,74 € TTC/Kit**



**KIT SUSPENSION OME MT64 REHAUSSE +40MM
LAMES PARABOLIQUE TARAGE MEDIUM**

Kit Suspension Old Man Emu MT64 + Lames Paraboliques – Isuzu D-Max (2021+) – Rehausse +40 mm, tarage medium Améliorez les performances et le confort de votre Isuzu D-Max (à partir de 2021) avec ce kit suspension Old Man Emu (OME) complet. Conçu pour les conducteurs exigeants et les amateurs de tout-terrain, ce kit offre une rehausse de +40 mm, un meilleur contrôle du véhicule et une tenue de route optimisée, même en charge. Idéal pour un usage mixte — quotidien, loisirs ou voyages en autonomie...

Informations Techniques :

Compatibilité Véhicule : Isuzu D-Max (2021 et +) Charge supportée : jusqu'à 300 kg (occasionnelle) Rehausse : environ +40 mm Configuration : Suspension complète – amortisseurs MT64 + lames paraboliques

Références :

EQUIPEMENTS POUR ISUZU D-MAX III (EURO 6)

Référence : KITOMED21MT64P

Prix : 4 938,54 € TTC/Kit

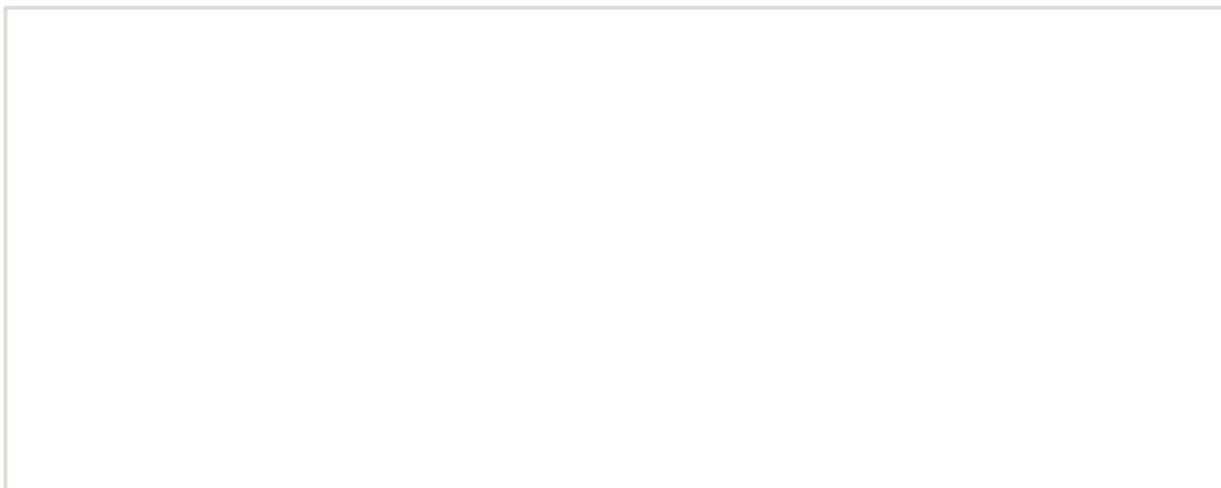

EQUIPEMENTS POUR ISUZU D-MAX III (EURO 6)



**KIT SUSPENSION OME MT64 REHAUSSE +40MM
LAMES PARABOLIQUE TARAGE +300kg**

Kit Suspension Old Man Emu MT64 + Lames Paraboliques – Isuzu D-Max (2021+) – Rehausse +40 mm, tarage constant 300 kg Ce kit suspension Old Man Emu (OME) pour Isuzu D-Max à partir de 2021 est spécialement conçu pour les véhicules constamment chargés à environ 300 kg — aménagements permanents, hardtop, outillage, ou équipement d'expédition. Il offre une rehausse de +40 mm, une stabilité renforcée et une tenue de route optimale, que ce soit sur route ou en tout-terrain. Caractéristiques...

Informations Techniques :

Compatibilité Véhicule : Isuzu D-Max (2021 et +) Charge supportée : 300 kg constante Rehausse : +40 mm Configuration : Suspension complète – amortisseurs MT64 + lames paraboliques renforcées

Références :

Référence : **KITOMED21MT64P-300**
Prix : **5 016,44 € TTC/Kit**



**KIT SUSPENSION OME MT64 REHAUSSE +40MM
LAMES PARABOLIQUE TARAGE +600kg**

Kit Suspension Old Man Emu MT64 + Lames Paraboliques – Isuzu D-Max (2021+) – Rehausse +40 mm, tarage constant 600 kg Ce kit suspension Old Man Emu (OME) pour Isuzu D-Max à partir de 2021 est conçu pour les véhicules constamment chargés à environ 600 kg, comme les aménagements complets de cellule, équipements professionnels lourds, hardtops renforcés ou matériels d'expédition longue durée. Il apporte une rehausse de +40 mm, une stabilité maximale et une résistance éprouvée, tout en conservant un...

Informations Techniques :

Compatibilité Véhicule : Isuzu D-Max (2021 et +) Charge supportée : 600 kg constante Rehausse : +40 mm Configuration : Suspension complète – amortisseurs MT64 + lames paraboliques renforcées

Références :

Référence : **KITOMED21MT64P-600**
Prix : **5 337,69 € TTC/Kit**

EQUIPEMENTS POUR ISUZU D-MAX III (EURO 6)



**KIT SUSPENSION OME MT64 REHAUSSE +40MM
LAMES TARAGE MEDIUM**

Kit Suspension Old Man Emu MT64 + Lames Standards – Isuzu D-Max (2021+) – Rehausse +40 mm, tarage médium Ce kit suspension Old Man Emu (OME) pour Isuzu D-Max à partir de 2021 offre un gain de +40 mm de garde au sol et un excellent équilibre entre confort et capacité de charge. Il est idéal pour les véhicules utilisés au quotidien, partiellement équipés (hardtop, tiroirs, matériel léger) ou occasionnellement chargés. Grâce à la combinaison des amortisseurs OME MT64 et des lames standards, ce kit...

Informations Techniques :

Compatibilité Véhicule : Isuzu D-Max (2021 et +) Charge supportée : jusqu'à 300 kg (occasionnelle) Rehausse : environ +40 mm Configuration : Suspension complète – amortisseurs MT64 + lames standards

Références :

Référence : KITOMED21MT64
Prix : **3 828,50 € TTC/Kit**



**KIT SUSPENSION OME MT64 REHAUSSE +40MM
LAMES TARAGE 300Kg**

Kit Suspension Old Man Emu MT64 + Lames Renforcées – Isuzu D-Max (2021+) – Rehausse +40 mm, charge constante 300 kg Ce kit suspension Old Man Emu (OME) est conçu pour les Isuzu D-Max à partir de 2021 transportant une charge constante d'environ 300 kg – typiquement un hardtop, un système de rangement, un frigo ou un équipement de bivouac permanent. Il combine les amortisseurs OME MT64 et des lames renforcées 300 kg pour offrir une stabilité supérieure, une tenue de route maîtrisée et un confort...

Informations Techniques :

Compatibilité Véhicule : Isuzu D-Max (à partir de 2021) Charge permanente : 300 kg Rehausse : +40 mm Composants inclus : 4 amortisseurs Old Man Emu MT64 2 lames renforcées OME 300 kg Kit silentblocs et accessoires de montage

Références :

Référence : KITOMED21MT64-300kg
Prix : **3 912,10 € TTC/Kit**

EQUIPEMENTS POUR ISUZU D-MAX III (EURO 6)



**KIT SUSPENSION OME MT64 REHAUSSE +40MM
LAMES TARAGE 300Kg - Copie**

Kit Suspension Old Man Emu MT64 + Lames Renforcées – Isuzu D-Max (2021+) – Rehausse +40 mm, charge constante 300 kg Ce kit suspension Old Man Emu (OME) est conçu pour les Isuzu D-Max à partir de 2021 transportant une charge constante d'environ 300 kg — typiquement un hardtop, un système de rangement, un frigo ou un équipement de bivouac permanent. Il combine les amortisseurs OME MT64 et des lames renforcées 300 kg pour offrir une stabilité supérieure, une tenue de route maîtrisée et un confort...

Informations Techniques :

Compatibilité Véhicule : Isuzu D-Max (à partir de 2021) Charge permanente : 300 kg Rehausse : +40 mm Composants inclus : 4 amortisseurs Old Man Emu MT64 2 lames renforcées OME 300 kg Kit silentblocs et accessoires de montage

Références :

Référence : KITOMED21MT64-300kg-copie
Prix : **3 912,08 € TTC/Kit**



**KIT SUSPENSION OME MT64 REHAUSSE +40MM
LAMES TARAGE 600Kg**

Kit Suspension Old Man Emu MT64 + Lames Renforcées – Isuzu D-Max (2021+) – Rehausse +40 mm, charge constante 600 kg Ce kit suspension Old Man Emu (OME) est spécialement conçu pour les Isuzu D-Max à partir de 2021 transportant une charge constante d'environ 600 kg. Adapté aux véhicules lourdement équipés — cellule, aménagement complet, outillage professionnel — il garantit une stabilité optimale, un contrôle précis et une endurance éprouvée sur route comme en tout-terrain. Caractéristiques...

Informations Techniques :

Compatibilité Véhicule : Isuzu D-Max (à partir de 2021) Charge permanente : 600 kg Rehausse : +40 mm Composants inclus : 4 amortisseurs Old Man Emu MT64 2 lames renforcées OME 600 kg Kit de montage complet avec silentblocs et fixations

Références :

Référence : KITOMED21MT64-600kg
Prix : **3 980,50 € TTC/Kit**

EQUIPEMENTS POUR ISUZU D-MAX III (EURO 6)



KIT SUSPENSION OME MT64 REHAUSSE +40MM LAMES TARAGE 300Kg - Copie

Kit Suspension Old Man Emu MT64 + Lames Renforcées – Isuzu D-Max (2021+) – Rehausse +40 mm, charge constante 300 kg Ce kit suspension Old Man Emu (OME) est conçu pour les Isuzu D-Max à partir de 2021 transportant une charge constante d'environ 300 kg — typiquement un hardtop, un système de rangement, un frigo ou un équipement de bivouac permanent. Il combine les amortisseurs OME MT64 et des lames renforcées 300 kg pour offrir une stabilité supérieure, une tenue de route maîtrisée et un confort...

Informations Techniques :

Compatibilité Véhicule : Isuzu D-Max (à partir de 2021) Charge permanente : 300 kg Rehausse : +40 mm Composants inclus : 4 amortisseurs Old Man Emu MT64 2 lames renforcées OME 300 kg Kit silentblochs et accessoires de montage

Références :

Référence : **KITOMED21MT64-300kg-copie2**

Prix : **3 912,10 € TTC/Kit**

AMORTISSEURS



AMORTISSEUR AVANT OME NITROCHARGER+ POUR ISUZU DMAX A PARTIR DE 2020

Amortisseur OME Nitrocharger Plus - TARAGE HEAVY DUTY - Montage Avec Ressort progressif Améliorez la suspension de votre 4x4 avec l'amortisseur Nitrocharger Plus de Old Man Emu. Conçu pour une rehausse de +20 à 50 mm, il est compatible uniquement avec les ressorts progressifs OME. Réglable selon les accessoires montés sur le véhicule, il garantit un excellent confort, une meilleure stabilité et une grande durabilité en usage route et tout-terrain. Corps en acier bitube, valve...

Informations Techniques :

Caractéristiques principales Rehausse +20 à 50 mm adaptée aux suspensions surélevées Fonctionne uniquement avec les ressorts progressifs OME Réglage de la hauteur d'appui sur 5 positions selon la configuration du 4x4 Montage des combiné ressort/amortisseur possible uniquement avec les ressorts OME série 3000 et 4000 Réglages selon les équipements montés sur le véhicule Sans parechocs ni accessoire : montage direct Avec parechocs aluminium : cale de 5 mm orientée vers le...

Références :

Référence : **93045**

Prix : **256,00 € TTC/Pièce**

EQUIPEMENTS POUR ISUZU D-MAX III (EURO 6)



AMORTISSEUR AVANT OME NITROCHARGER + HD POUR ISUZU DMAX A PARTIR DE 2020

Amortisseur OME Nitrocharger Plus - TARAGE HEAVY DUTY - Montage Avec Ressort progressif Améliorez la suspension de votre 4x4 avec l'amortisseur Nitrocharger Plus de Old Man Emu. Conçu pour une rehausse de +20 à 50 mm, il est compatible uniquement avec les ressorts progressifs OME. Réglable selon les accessoires montés sur le véhicule, il garantit un excellent confort, une meilleure stabilité et une grande durabilité en usage route et tout-terrain. Corps en acier bitube, valve...

Informations Techniques :

Caractéristiques principales Rehausse +20 à 50 mm adaptée aux suspensions surélevées Fonctionne uniquement avec les ressorts progressifs OME Réglage de la hauteur d'appui sur 5 positions selon la configuration du 4x4 Montage des combiné ressort/amortisseur possible uniquement avec les ressorts OME série 3000 et 4000 Réglages selon les équipements montés sur le véhicule Sans parechocs ni accessoire : montage direct Avec parechocs aluminium : cale de 5 mm orientée vers le...

Références :

Référence : 93046

Prix : 256,00 € TTC/Pièce



COMBINE AMORTISSEUR BYPASS A BONBONNE SEPARÉE ET RESSORT AVANT DROIT OME BP51 POUR ISUZU DMAX A PARTIR DE 2020

COMBINE AMORTISSEUR BYPASS A BONBONNE SEPARÉE ET RESSORT AVANT DROIT OME BP51 POUR ISUZU DMAX A PARTIR DE 2020

Références :

Référence : BP5190014L

Prix : 1 331,00 € TTC/Pièce

EQUIPEMENTS POUR ISUZU D-MAX III (EURO 6)



COMBINE AMORTISSEUR BYPASS A BONBONNE SEPARÉE ET RESSORT AVANT GAUCHE OME BP51 POUR ISUZU DMAX A PARTIR DE 2020

COMBINE AMORTISSEUR BYPASS A BONBONNE SEPARÉE ET RESSORT AVANT GAUCHE OME BP51 POUR ISUZU DMAX A PARTIR DE 2020

Références :

Référence : BP5190014R
Prix : 1 331,00 € TTC/Pièce

EQUIP RAID

145 RUE DE L'ÎLE NAPOLÉON
68100 MULHOUSE
TÉL: +33 (0)3 89 61 90 88 / FAX: +33 (0)3 89 61 70 67
E-MAIL : vpc@equip-RAID.FR

Prix valables du 01/04/2026 au 30/04/2026
TVA 20% incluse
Document non contractuel (ref : cat_D-MAXIII(EURO6)_04_2026)
Photos non contractuelles

Magasin ouvert le lundi de 14h à 18h,
du mardi au vendredi de 9h à 12h et de 14h à 18h
et le samedi de 9h à 12h

www.equip-raid.fr

EQUIPEMENTS POUR ISUZU D-MAX III (EURO 6)



AMORTISSEUR ARRIERE OME NITRO+ POUR ISUZU DMAX A PARTIR DE 2020

Amortisseur OME Nitrocharger Plus est un amortisseur avant spécialement conçu pour les véhicules qui affrontent les terrains les plus escarpés. Il offre une ...

Informations Techniques :

Caractéristiques principales Rehausse +20 à 50 mm adaptée aux suspensions surélevées Réglage de la hauteur d'appui sur 5 positions selon la configuration du 4x4 *Fiche technique* Corps amortisseur bitube en acier diamètre 58 mm Tige de piston diamètre 18 mm Piston interne diamètre 36 mm Valve sensible à la vitesse adaptée au véhicule Remplissage gaz azote haute pression Peinture jaune spécifique Old Man Emu POUR ISUZU DMAX A PARTIR DE 2020

Références :

Référence : 63167
Prix : 166,00 € TTC/Pièce



AMORTISSEUR ARRIERE OME NITRO+ HD POUR ISUZU DMAX A PARTIR DE 2020

Amortisseur OME Nitrocharger Plus est un amortisseur avant spécialement conçu pour les véhicules qui affrontent les terrains les plus escarpés. Il offre une ...

Informations Techniques :

Caractéristiques principales Rehausse +20 à 50 mm adaptée aux suspensions surélevées Réglage de la hauteur d'appui sur 5 positions selon la configuration du 4x4 *Fiche technique* Corps amortisseur bitube en acier diamètre 58 mm Tige de piston diamètre 18 mm Piston interne diamètre 36 mm Valve sensible à la vitesse adaptée au véhicule Remplissage gaz azote haute pression Peinture jaune spécifique Old Man Emu POUR ISUZU DMAX A PARTIR DE 2020

Références :

Référence : 63168
Prix : 166,00 € TTC/Pièce

**AMORTISSEUR BYPASS A BONBONNE SEPARÉE
OME BP51 ARRIERE POUR ISUZU DMAX A PARTIR
DE 2020**

Peu de produits peuvent transformer les performances et les capacités d'un 4x4 comme le fait un jeu d'amortisseurs spécifiques, dimensionné judicieusement à votre véhicule. Les amortisseurs OME BP51 permettent un contrôle parfait et une tenue de route hors du commun chaque fois que vous conduisez votre véhicule.

Références :

EQUIPEMENTS POUR ISUZU D-MAX III (EURO 6)

Référence : **BP5160050**
Prix : **997,00 € TTC/Pièce**

**AMORTISSEUR GAZ RENFORCE GRANDE
CAPACITE TERRAIN TAMER AVANT POUR ISUZU
DMAX 2020+**

Amortisseur Terrain Tamer série TGS à gaz renforcé grande capacité
Caractéristiques : Piston de 40 mm Tige de 20mm Corps de 60 mm
Système bi-tube Double Soudure ultra résistante Système de clapet
multi-niveaux Joint SPI haute résistance fabriqué en Allemagne
Compatibles pour les surélévations de +30 à +70mm (selon modèle)
Garantie 3 ans / 100 000 km (usage privé) Adapté à un usage intensif

Références :

Référence : **TGSDMAX3F**
Prix : **208,00 € TTC/Pièce**

**AMORTISSEUR GAZ RENFORCE GRANDE
CAPACITE TERRAIN TAMER ARRIERE POUR ISUZU
DMAX 2020+**

Amortisseur Terrain Tamer série TGS à gaz renforcé grande capacité
Caractéristiques : Piston de 40 mm Tige de 20mm Corps de 60 mm
Système bi-tube Double Soudure ultra résistante Système de clapet
multi-niveaux Joint SPI haute résistance fabriqué en Allemagne
Compatibles pour les surélévations de +30 à +70mm (selon modèle)
Garantie 3 ans / 100 000 km (usage privé) Adapté à un usage intensif

Références :

Référence : **TGSDMAX3R**
Prix : **208,00 € TTC/Pièce**

EQUIPEMENTS POUR ISUZU D-MAX III (EURO 6)



COMBINES RESSORTS/AMORTISSEURS AVANT PREMONTES TERRAIN TAMER REHAUSSE +40MM TARAGE +50KG POUR ISUZU D-MAX 2020+

Les combinés Ressorts / Amortisseurs prémontés sont équipés des amortisseurs à gaz renforcé grand capacité TGS, ainsi que des ressorts Smart Coils à pas variable. Les ressorts et amortisseurs sont déjà prémontés, et équipés de coupelles supérieures renforcées. Ils offrent une réhausse de 40mm, ainsi que différents tarages. Caractéristiques amortisseurs : Amortisseur Terrain Tamer série TGS à gaz renforcé grande capacité Piston de 40 mm Tige de 20mm Corps de 60 mm Système...

Références :

Référence : **TTCSA-016**
Prix : **928,00 € TTC/Paire**



COMBINES RESSORTS/AMORTISSEURS AVANT PREMONTES TERRAIN TAMER REHAUSSE +40MM TARAGE +100KG POUR ISUZU D-MAX 2020+

Les combinés Ressorts / Amortisseurs prémontés sont équipés des amortisseurs à gaz renforcé grand capacité TGS, ainsi que des ressorts Smart Coils à pas variable. Les ressorts et amortisseurs sont déjà prémontés, et équipés de coupelles supérieures renforcées. Ils offrent une réhausse de 40mm, ainsi que différents tarages. Caractéristiques amortisseurs : Amortisseur Terrain Tamer série TGS à gaz renforcé grande capacité Piston de 40 mm Tige de 20mm Corps de 60 mm Système...

Références :

Référence : **TTCSA-017**
Prix : **928,00 € TTC/Paire**



AMORTISSEUR AVANT MT64 OME HEAVY DUTY POUR ISUZU D-MAX 2020+

Les amortisseurs ARB MT64 sont conçus pour les aventuriers intrépides qui exigent la meilleure performance tout-terrain. Voici pourquoi ils sont l'ultime choix pour votre véhicule : Conception Monotube de 64 mm : Les plus grands sur le marché, ces amortisseurs offrent une performance spectaculaire, vous permettant de dompter les terrains les plus difficiles. Ajustez la Hauteur en Toute Facilité : Grâce à un piston surdimensionné de 22 mm et un siège à ressort réglable avec 6 positions...

Informations Techniques :

Tarage heavy duty avant pour Isuzu D-Max 2021+

Références :

Référence : **MT64901035**
Prix : **670,00 € TTC/Pièce**

EQUIPEMENTS POUR ISUZU D-MAX III (EURO 6)



AMORTISSEUR AVANT MT64 OME MEDIUM POUR ISUZU D-MAX 2020+

Les amortisseurs ARB MT64 sont conçus pour les aventuriers intrépides qui exigent la meilleure performance tout-terrain. Voici pourquoi ils sont l'ultime choix pour votre véhicule : Conception Monotube de 64 mm : Les plus grands sur le marché, ces amortisseurs offrent une performance spectaculaire, vous permettant de dompter les terrains les plus difficiles. Ajustez la Hauteur en Toute Facilité : Grâce à un piston surdimensionné de 22 mm et un siège à ressort réglable avec 6 positions...

Informations Techniques :

Amortisseur avant Tarage MEDIUM pour Isuzu D-Max 2021+

Références :

Référence : **MT64901034**
Prix : **670,00 € TTC/Pièce**



AMORTISSEUR ARRIERE MT64 OME TARAGE MEDIUM POUR ISUZU D-MAX 2020+

Les amortisseurs ARB MT64 sont conçus pour les aventuriers intrépides qui exigent la meilleure performance tout-terrain. Voici pourquoi ils sont l'ultime choix pour votre véhicule : Conception Monotube de 64 mm : Les plus grands sur le marché, ces amortisseurs offrent une performance spectaculaire, vous permettant de dompter les terrains les plus difficiles. Légèreté et Polyvalence : Leur corps en aluminium les rend légers et capables de fonctionner dans une plage de températures...

Informations Techniques :

Amortisseur arrière Tarage medium pour Isuzu D-Max 2020+

Références :

Référence : **MT64601048**
Prix : **670,00 € TTC/Pièce**

EQUIPEMENTS POUR ISUZU D-MAX III (EURO 6)



AMORTISSEUR ARRIERE MT64 OME TARAGE HEAVY POUR ISUZU D-MAX 2020+

Les amortisseurs ARB MT64 sont conçus pour les aventuriers intrépides qui exigent la meilleure performance tout-terrain. Voici pourquoi ils sont l'ultime choix pour votre véhicule : Conception Monotube de 64 mm : Les plus grands sur le marché, ces amortisseurs offrent une performance spectaculaire, vous permettant de dompter les terrains les plus difficiles. Légèreté et Polyvalence : Leur corps en aluminium les rend légers et capables de fonctionner dans une plage de températures...

Informations Techniques :

Amortisseur arrière Tarage heavy DUTY Pour isuzu d-Max 2020+

Références :

Référence : **MT64601049**
Prix : **670,00 € TTC/Pièce**

RESSORTS LAMES



LAMES PARABOLIQUES ARRIERE TERRAIN TAMER TARAGE +0-400KG REHAUSSE +40MM POUR ISUZU DMAX 2012-2019 ET 300-600KG POUR 2020+

Les lames paraboliques Terrain Tamer ont été conçues afin d'améliorer la qualité de conduite. Utilisant une nouvelle conception sur une technique ancienne, les lames paraboliques délivrent un confort de conduite supérieur, aussi bien à vide qu'une fois le véhicule chargé. - Plus légère – moins de lames - Moins de contraintes – moins de chocs sur le différentiel - Silencieux – moins de friction entre les lames - Plus de confort – meilleure articulation
Lames: arrière Tarage: +0 - 400...

Références :

Référence : **ISU016P**
Prix : **575,00 € TTC/Pièce**

EQUIPEMENTS POUR ISUZU D-MAX III (EURO 6)



LAMES PARABOLIQUES ARRIERE TERRAIN TAMER TARAGE +400-700KG REHAUSSE +40MM POUR ISUZU DMAX 2012-2019 et 600-850kg pour 2020+

Les lames paraboliques Terrain Tamer ont été conçues afin d'améliorer la qualité de conduite. Utilisant une nouvelle conception sur une technique ancienne, les lames paraboliques délivrent un confort de conduite supérieur, aussi bien à vide qu'une fois le véhicule chargé. - Plus légère – moins de lames - Moins de contraintes – moins de chocs sur le différentiel - Silencieux – moins de friction entre les lames - Plus de confort – meilleure articulation
Lames: arrière Tarage: +400 - 700...

Références :

Référence : ISU016HDP
Prix : 707,00 € TTC/Pièce



LAMES ARRIERE OME RENFORCEE +40MM TARAGE MEDIUM POUR ISUZU DMAX A PARTIR DE 2020

LAMES ARRIERE OME RENFORCEE +40MM TARAGE MEDIUM POUR ISUZU DMAX A PARTIR DE 2020

Références :

Référence : EL123R
Prix : 455,00 € TTC/Pièce



LAMES ARRIERE OME RENFORCEE +40MM TARAGE +300KG POUR ISUZU DMAX A PARTIR DE 2020

LAMES ARRIERE OME RENFORCEE +40MM TARAGE +300KG POUR ISUZU DMAX A PARTIR DE 2020

Références :

Référence : EL124R
Prix : 499,00 € TTC/Pièce

EQUIPEMENTS POUR ISUZU D-MAX III (EURO 6)



LAMES ARRIERE OME RENFORCEE +40MM TARAGE +600KG POUR ISUZU DMAX A PARTIR DE 2020

LAMES ARRIERE OME RENFORCEE +40MM TARAGE +600KG
POUR ISUZU DMAX A PARTIR DE 2020

Références :

Référence : **EL125R**
Prix : **535,00 € TTC/Pièce**



KIT LAMES (AVEC SILENT BLOCS ET BRIDES) ARRIERE TERRAIN TAMER - REHAUSSE +40MM TARAGE 0KG/ +150KG - POUR ISUZU D-MAX III&IV

KIT LAMES (AVEC SILENT BLOCS ET BRIDES) ARRIERE
TERRAIN TAMER - REHAUSSE +40MM TARAGE 0KG/+150KG -
POUR ISUZU D-MAX III&IV RAJOUTER LE KIT DE
RELOCALISATION DE FLEXIBLES DE FREINS REFERENCE
TT93211

Références :

Référence : **ISU016K**
Prix : **1 069,00 € TTC/Kit**



KIT LAMES (AVEC SILENT BLOCS ET BRIDES) PARABOLIQUE ARRIERE TERRAIN TAMER - REHAUSSE +40MM TARAGE +400KG/+700KG - POUR ISUZU D-MAX 2012-2019 et +600/+850kg pour 2020+

KIT LAMES (AVEC SILENT BLOCS ET BRIDES) PARABOLIQUE
ARRIERE TERRAIN TAMER - REHAUSSE +40MM TARAGE
+400KG/+700KG - POUR ISUZU D-MAX III&IV Tarage + 600/+850kg
pour Dmax 2020+ RAJOUTER LE KIT DE RELOCALISATION DE
FLEXIBLES DE FREINS REFERENCE TT93211

Références :

Référence : **ISU016HDPK**
Prix : **1 359,00 € TTC/Kit**

EQUIPEMENTS POUR ISUZU D-MAX III (EURO 6)



KIT LAMES (AVEC SILENT BLOCS ET BRIDES) PARABOLIQUE ARRIERE TERRAIN TAMER - REHAUSE +40MM TARAGE +0KG/+400KG - POUR ISUZU D-MAX III&IV 2012-2019 ET 300-600KG POUR 2020+

KIT LAMES (AVEC SILENT BLOCS ET BRIDES) PARABOLIQUE ARRIERE TERRAIN TAMER - REHAUSE +40MM TARAGE +0KG/+400KG - POUR ISUZU D-MAX III&IV RAJOUTER LE KIT DE RELOCALISATION DE FLEXIBLES DE FREINS REFERENCE TT93211

Références :

Référence : ISU016PK
Prix : 1 256,00 € TTC/Kit



LAMES PARABOLIQUES ARRIERE TERRAIN TAMER TARAGE +0-300KG REHAUSE +40MM POUR ISUZU DMAX N60 A PARTIR DE 2020

Les lames paraboliques Terrain Tamer ont été conçues afin d'améliorer la qualité de conduite. Utilisant une nouvelle conception sur une technique ancienne, les lames paraboliques délivrent un confort de conduite supérieur, aussi bien à vide qu'une fois le véhicule chargé. - Plus légère – moins de lames - Moins de contraintes – moins de chocs sur le différentiel - Silencieux – moins de friction entre les lames - Plus de confort – meilleure articulation Lames: arrière Tarage: +0 - 300...

Références :

Référence : ISU026P
Prix : 570,00 € TTC/Pièce



LAME PARABOLIQUE ARRIERE OME TARAGE MEDIUM ISUZU D-MAX 2021+

Prenant le concept éprouvé d'un ressort à feuilles paraboliques, OME a réimaginé la conception en parallèle du développement d'un nouveau kit de coussin gonflable leader sur le marché. L'équipe d'OME est fière de fournir un système de ressort et d'airbag à feuilles paraboliques véritablement conçu et intégré qui est à la fois utile et sécuritaire pour le véhicule. Des simulations et tests de châssis extensifs ont été effectués pour déterminer la solution la plus appropriée pour le Isuzu D-Max...

Informations Techniques :

2 lames 13.3 kg

Références :

Référence : PB026R
Prix : 549,00 € TTC/Pièce

EQUIPEMENTS POUR ISUZU D-MAX III (EURO 6)



LAME PARABOLIQUE ARRIERE OME TARAGE +300 KG ISUZU D-MAX 2021+

Prenant le concept éprouvé d'un ressort à feuilles paraboliques, OME a réimaginé la conception en parallèle du développement d'un nouveau kit de coussin gonflable leader sur le marché. L'équipe d'OME est fière de fournir un système de ressort et d'airbag à feuilles paraboliques véritablement conçu et intégré qui est à la fois utile et sécuritaire pour le véhicule. Des simulations et tests de châssis extensifs ont été effectués pour déterminer la solution la plus appropriée pour le Isuzu D-Max...

Informations Techniques :

2 lames 13.3 kg

Références :

Référence : PB027R

Prix : 590,00 € TTC/Pièce



LAME PARABOLIQUE ARRIERE OME TARAGE +600 KG ISUZU D-MAX 2021+

Prenant le concept éprouvé d'un ressort à feuilles paraboliques, OME a réimaginé la conception en parallèle du développement d'un nouveau kit de coussin gonflable leader sur le marché. L'équipe d'OME est fière de fournir un système de ressort et d'airbag à feuilles paraboliques véritablement conçu et intégré qui est à la fois utile et sécuritaire pour le véhicule. Des simulations et tests de châssis extensifs ont été effectués pour déterminer la solution la plus appropriée pour le Isuzu D-Max...

Informations Techniques :

2 lames 13.3 kg

Références :

Référence : PB028R

Prix : 769,28 € TTC/Pièce

TRIANGLES RENFORCÉS

EQUIPEMENTS POUR ISUZU D-MAX III (EURO 6)



KIT 2 TRIANGLES DE SUSPENSION AVANT SUPERIEUR RENFORCE TERRAIN TAMER POUR ISUZU D-MAX N60 2020+

TRIANGLE DE SUSPENSION AVANT SUPERIEUR RENFORCE TERRAIN TAMER POUR ISUZU D-MAX N60 2020+ Le triangle de suspension assume les forces latérales qui se produisent lors des virages, le freinage et les changements de direction. Il est le composant qui relie le moyeu de roue au châssis d'un véhicule ; c'est un élément déterminant pour sa tenue de route. Le nouveau triangle de suspension de Terrain Tamer est sensiblement plus fort, ce qui permet un plus grand niveau de durabilité. Idéal pour les...

Références :

Référence : TTUCAS7

Prix : **840,00 € TTC/Paire**



TRIANGLE DE SUSPENSION AVANT SUPERIEUR RENFORCE OME POUR ISUZU D-MAX 2020+

TRIANGLE DE SUSPENSION AVANT SUPERIEUR RENFORCE OME POUR ISUZU D-MAX 2020+ Lorsqu'un véhicule est équipé d'un kit de suspension et d'une réhausse, il arrive que les réglages de bases peuvent être modifiés. Le nouveau triangle de suspension OME permet de corriger les forces latérales qui se produisent lors des virages, le freinage et les changements de direction. Il est le composant qui relie le moyeu de roue au châssis d'un véhicule; c'est un élément déterminant pour sa tenue de route. Alignement...

Références :

Référence : UCA0007

Prix : **1 150,00 € TTC/Paire**

RENFORT SUSPENSION AIR

RENFORT DE SUSPENSION AIR ARRIERE (BOUDINS) POUR ISUZU D-MAX A PARTIR DE 2020 (AVEC COMPRESSEUR ET MANOMETRE SIMPLE COMMANDE)

EN COMPLÉMENT DES RESSORTS A LAMES Ces renforts de suspension sont développés spécifiquement pour les véhicules à lames de ressort d'origine. Le coussin est installé entre le châssis et l'essieu. pression maxi : 7 bars pression mini : 1 bar POUR ISUZU D-MAX A PARTIR DE 2020 4X4 et 4x2 KIT AVEC COMPRESSEUR ET MANOMETRE SIMPLE COMMANDE Contrairement aux boudins rouges, les boudins Firestone travaillent à la compression. Ce kit est idéal pour les pick-up équipés de cellule camping car . Il...

Références :

Référence : DR.02.014727/1

Prix : **1 134,00 € TTC/Kit**

EQUIPEMENTS POUR ISUZU D-MAX III (EURO 6)

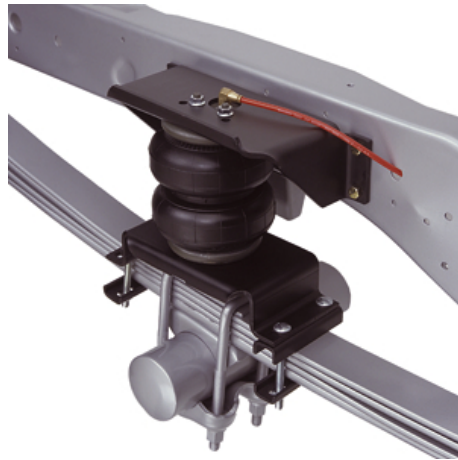

**RENFORT DE SUSPENSION AIR ARRIERE
(BOUDINS) POUR ISUZU D-MAX A PARTIR DE 2020
(SANS COMPRESSEUR)**

EN COMPLÉMENT DES RESSORTS A LAMES Ces renforts de suspension sont développés spécifiquement pour les véhicules à lames de ressort d'origine. Le coussin est installé entre le châssis et l'essieu. pression maxi : 7 bars pression mini : 1 bar POUR ISUZU D-MAX A PARTIR DE 2020 4X4 ET 4X2 KIT SANS COMPRESSEUR (compresseur simple et double commande vendu séparément) Contrairement aux boudins rouges, les boudins Firestone travaillent à la compression. Ce kit est idéal pour les pick-up équipés...

Références :

Référence : DR.02.014727
Prix : **831,46 € TTC/Kit**



**RENFORT DE SUSPENSION PNEUMATIQUE
ARRIERE (BOUDINS) POUR ISUZU D-MAX A
PARTIR DE 2020 (KIT DE BASE 2 VALVES DE
GONFLAGE)**

S'INSTALLE EN COMPLÉMENT DES RESSORTS A LAMES Les kits de suspensions pneumatiques (boudins) auxiliaires arrière MAD sont spécialement conçus pour les pick-up et fourgons 4x4 camping-cars équipés de lames de ressort à l'arrière, ils sont indispensables lorsque le véhicule est équipé d'une charge variable (type cellule amovible ou autre) Chaque kit pneumatique se compose de solides fixations en acier spécialement étudiées et de grands coussins d'air résistants qui peuvent être actionnés...

Informations Techniques :

convient pour ISUZU D-MAX 4X4 à partir de 2020

Références :

Référence : NR-077084-B
Prix : **799,00 € TTC/Kit**

EQUIPEMENTS POUR ISUZU D-MAX III (EURO 6)



RENFORT DE SUSPENSION PNEUMATIQUE ARRIERE (BOUDINS) POUR ISUZU D-MAX A PARTIR DE 2020 (KIT AVEC COMPRESSEUR 2 MANO)

S'INSTALLE EN COMPLÉMENT DES RESSORTS A LAMES Les kits de suspensions pneumatiques (boudins) auxiliaires arrière MAD sont spécialement conçus pour les pick-up et fourgons 4x4 camping-cars équipés de lames de ressort à l'arrière, ils sont indispensables lorsque le véhicule est équipé d'une charge variable (type cellule amovible ou autre) Chaque kit pneumatique se compose de solides fixations en acier spécialement étudiées et de grands coussins d'air résistants qui peuvent être actionnés...

Informations Techniques :

convient pour ISUZU D-MAX 4X4 à partir de 2020

Références :

Référence : NR-077084-C

Prix : 1 317,00 € TTC/Kit

ACCESSOIRES SUSPENSION



KIT DE MONTAGE OME LAME ADDITIONNELLE

KIT DE MONTAGE OME CALE REHAUSSE

Références :

Référence : ELSK12

Prix : 36,00 € TTC/Pièce

EQUIPEMENTS POUR ISUZU D-MAX III (EURO 6)



JUMELLES DE LAME GRAISSABLE OME

KIT DE MONTAGE OME JUMELLES GRAISSABLES

Références :

Référence : OMEGS26

Prix : 228,00 € TTC/Paire

EQUIPEMENTS POUR ISUZU D-MAX III (EURO 6)**KIT COUSSIN DE SUSPENSION PNEUMATIQUE
ARB POUR TOYOTA ISUZU D-MAX 2020+**

Pour les Isuzu D-max 2020+, le kit de coussin de suspension pneumatique ARB est conçu pour améliorer le confort et la capacité de chargement de ces véhicules tout-terrain. Ces kits sont particulièrement utiles pour : Améliorer la capacité de charge : Ils permettent de soutenir des charges lourdes sans affecter négativement la performance de conduite. Régler la hauteur de conduite : Vous pouvez ajuster la hauteur de la suspension en fonction des conditions de conduite ou des charges...

Références :

Référence : OMEAB005
Prix : **940,06 € TTC/Pièce**

ECLAIRAGE & ENERGIE**PHARES & LONGUES-PORTÉES****KIT RAMPE LED LONGUE PORTEE VISION X PX36M
BLACK EDITION + FAISCEAU DE RACCORDEMENT
POUR ISUZU D-MAX 2020+**

Inclus dans le Pack : Barre lumineuse LED XIL-PX36MBL (voir plus d'informations ci-dessous) Tous les connecteurs nécessaires et un faisceau de relais avec fusibles inclus Fixations spécifiques au véhicule pour une installation rapide et sécurisée Guide d'installation Barre Lumineuse LED XIL-PX36MBL 180W - Homologuée E-MARK La Xmitter Prime Xtreme Black Edition est la dernière génération de la barre lumineuse Xmitter originale, dotée de nouvelles technologies. Elle dispose de la...

Informations Techniques :

*Dimensions : 525x88x84 mm Tension de fonctionnement : 9-32V DC
Consommation électrique : 17,5 Ampères à 12V Classement des vibrations : 15,6 Grms Matériau de la lentille : Polycarbonate
Certifications : CE, RoHS, IEC 62471, E-marked*

Références :

Référence : PX36MBL
Prix : **1 099,00 € TTC/Paire**

EQUIPEMENTS POUR ISUZU D-MAX III (EURO 6)

RAMPE LED LONGUE PORTEE VISION X XPL-H15 + FAISCEAU DE RACCORDEMENT

Inclus dans le Pack : Barre lumineuse LED XPL-H15 (voir plus d'informations ci-dessous) Tous les connecteurs nécessaires et un faisceau de relais avec fusibles inclus Guide d'installation Barre Lumineuse LED XPL-H15 75W - Homologuée E-MARK (Faisceau Spot) : La série XPL Halo de barres lumineuses LED repousse les limites en combinant la puissance de la technologie de réflecteur Iris avec une conception ultra fine. Utilisant des LED Cree 5W puissantes, la série XPL est capable de produire...

Informations Techniques :

*Dimensions : 527/51/55mm Tension de fonctionnement : 9-32V DC
Consommation électrique : 3,12 Ampères à 12V Classement des vibrations : 15,6 Grms Matériau de la lentille : Polycarbonate
Certifications : CE, RoHS, IEC 62471, E-marked*

Références :

Référence : XPL-H15
Prix : **449,00 € TTC/Kit**

PHARES ET LONGUES-PORTÉES



KIT 2 RAMPES LED LONGUE PORTEE VISION X XPR-H3S + FAISCEAU DE RACCORDEMENT POUR ISUZU D-MAX 2020+

Le kit comprend : 2pcs de barres lumineuses LED XPR-H3S (plus d'informations ci-dessous) Tous les connecteurs nécessaires et un faisceau de relais avec fusibles inclus Fixations spécifiques au véhicule pour une installation rapide et sécurisée Guide d'installation XPR-H3S LED Light Bars 30W - Homologuées E-MARK La série Vision X XPR-HS a été améliorée avec la nouvelle technologie de réflecteur IRIS, offrant de 40 à 90 % de portée supplémentaire par rapport à la série XPR. Elle...

Informations Techniques :

*Dimensions : 2*156/70/80mm Tension de fonctionnement : 11-32V DC
Consommation électrique : 2.5 Ampères à 12V Classement des vibrations : 15.6 Grms Matériau de la lentille : Polycarbonate
Certifications : CE, RoHS, IEC 62471, E-marked Puissance : 30W
Lumens bruts : 3,237 lm Distance : 1,557 pieds. Type de faisceau : Faisceau concentré Garantie : À vie limitée*

Références :

Référence : ISU-XPRH3SDM21
Prix : **879,00 € TTC/Kit**

EQUIPEMENTS POUR ISUZU D-MAX III (EURO 6)



KIT 2 RAMPES LED LONGUE PORTEE VISION X PX-12BL + FAISCEAU DE RACCORDEMENT POUR ISUZU D-MAX 2020+

Inclus dans le Pack : 2pcs de barres lumineuses LED XIL-PX1210BL (voir plus d'informations ci-dessous) Tous les connecteurs nécessaires et un faisceau de relais avec fusibles inclus Fixations spécifiques au véhicule pour une installation rapide et sécurisée Guide d'installation Barres Lumineuses LED XIL-PX1210BL 60W - Homologuées E-MARK La Xmitter Prime Xtreme Black Edition est la dernière génération de la barre lumineuse Xmitter originale, dotée de nouvelles technologies. Elle dispose...

Informations Techniques :

Dimensions : 2*(201x88x84 mm) Tension de fonctionnement : 9-32V DC Consommation électrique : 5 Ampères à 12V Classement des vibrations : 15.6 Grms Matériau de la lentille : Polycarbonate Certifications : CE, RoHS, IEC 62471, E-marked Puissance : 12672 Lumens

Références :

Référence : ISU-PX1210BLDM21
Prix : 1 210,00 € TTC/Kit



KIT ECLAIRAGE LED LAZER LONGUE PORTEE TRIPLE-R4 Gen2 ELITE AVEC INTEGRATION A LA CALANDRE POUR ISUZU D-MAX 2023-2024

Offrez à votre ISUZU D-MAX la vision d'un nouveau monde. Grâce à ce kit d'éclairage LED, parfaitement intégré à votre calandre, vous pourrez encore mieux anticiper tous les détails du chemin qui se dresse devant vous. Les supports de montage personnalisés permettent un montage rapide et aisé des barres lumineuses à LED hautes performances Lazer dans la grille de calandre d'origine de votre ISUZU D-MAX. Conçue pour s'intégrer parfaitement au style d'origine de votre véhicule, la configuration...

Informations Techniques :

Pour un LAZER LED Triple-R4 Gen2 ELITE (R750) Plage de tension (c.c.) 10-32V Durée de vie des LED 50,000 hrs Poids 2 kg FONCTION DE FAISCEAU DE ROUTE Flux lumineux total 10136 Lm Flux de champ visuel du conducteur total † 6680 Lm Température de couleur 5000K Nombre de LED haute intensité 2 x 4 Consommation électrique 88 Watts Consommation de courant (à 14,4 V) 6.2...

Références :

Référence : GK-DMAX-ELITE-02K
Prix : 882,00 € TTC/Kit

EQUIPEMENTS POUR ISUZU D-MAX III (EURO 6)



KIT ECLAIRAGE LED LAZER LONGUE PORTEE TRIPLE-R4 Gen2 AVEC INTEGRATION A LA CALANDRE POUR ISUZU D-MAX 2023-2024

Offrez à votre ISUZU D-MAX la vision d'un nouveau monde. Grâce à ce kit d'éclairage LED, parfaitement intégré à votre calandre, vous pourrez encore mieux anticiper tous les détails du chemin qui se dresse devant vous. Les supports de montage personnalisés permettent un montage rapide et aisé des barres lumineuses à LED hautes performances Lazer dans la grille de calandre d'origine de votre ISUZU D-MAX. Conçue pour s'intégrer parfaitement au style d'origine de votre véhicule, la configuration...

Informations Techniques :

Pour un LAZER LED Triple-R4 Gen2 (R750) Plage de tension (c.c.) 10-32V Durée de vie des LED 50,000 hrs Poids 2 kg
FONCTION DE FAISCEAU DE ROUTE Flux lumineux total 9240
Lm Flux de champ visuel du conducteur total † 5572 Lm Température de couleur 5000K Nombre de LED haute intensité 2 x 4
Consommation électrique 88 Watts Consommation de courant (à 14,4 V) 6.2...

Références :

Référence : **GK-DMAX-02K**
Prix : **726,00 € TTC/Kit**



KIT ECLAIRAGE LED LAZER LONGUE PORTEE LINEAR 6 AVEC INTEGRATION A LA CALANDRE POUR ISUZU DMAX 2025+

Kit calandre ISUZU DMAX (2025+) Le Kit d'intégration calandre LAZER est spécialement conçu pour l'Isuzu D-Max 2025. Il permet l'installation discrète de deux feux LED Linear-6 directement dans la calandre d'origine du véhicule. Un design exceptionnel, des performances supérieures et une qualité de fabrication garantissant des années d'utilisation sans problème. La gamme est complétée par des solutions de montage sur le toit. Ce qui est inclus : - x2 feux LED Haute Performance...

Informations Techniques :

DONNEES POUR 1x Linear 6 Gamme : Linear Voltage : 9-32V
Poids : 0.5 kg Durée de vie des LEDs : 50 000 heures Puissance lumineuse : 2250 Lm Température de couleur : 5000K Nombre de LEDs : 6 Consommation : 21 Watts Ampérage : 1.5 Amps Certification ECE : ECE R112 DONNEE PHOTOMETRIQUE Angle de faisceau horizontal : 34° 0.25 lx : 494 metres 0.50 lx : 349 metres 1 lx : 247 metres 3 lx : 143 metres

Références :

Référence : **LAGK-DMAX-04K**
Prix : **594,00 € TTC/Kit**

EQUIPEMENTS POUR ISUZU D-MAX III (EURO 6)



KIT ECLAIRAGE LED LAZER LONGUE PORTEE LINEAR 6 ELITE AVEC INTEGRATION A LA CALANDRE POUR ISUZU D-MAX 2025+

Kit calandre ISUZU DMAX (2025+) Le Kit d'intégration calandre LAZER est spécialement conçu pour l'Isuzu D-Max 2025. Il permet l'installation discrète de deux feux LED Linear-6 directement dans la calandre d'origine du véhicule. Un design exceptionnel, des performances supérieures et une qualité de fabrication garantissant des années d'utilisation sans problème. La gamme est complétée par des solutions de montage sur le toit. Ce qui est inclus : - x2 feux LED Haute Performance...

Informations Techniques :

DONNEES POUR 1x Linear 6 ELITE Gamme : Linear ELITE Voltage : 9-32V Poids : 0.5 kg Durée de vie des LEDs : 50 000 heures Puissance lumineuse : 4050 Lm Température de couleur : 5000K Nombre de LEDs : 12 Consommation : 42 Watts Ampérage : 2.9 Amps Certification ECE : ECE R112 DONNEE PHOTOMETRIQUE Angle de faisceau horizontal : 42° 0.25 lx : 563 metres 0.50 lx : 398 metres 1 lx : 282 metres 3 lx : 163 metres

Références :

Référence : LAGK-DMAX-ELITE-04K
Prix : **704,00 € TTC/Kit**



KIT ECLAIRAGE LED LAZER LONGUE PORTEE LINEAR 6 ELITE PLUS AVEC INTEGRATION A LA CALANDRE POUR ISUZU DMAX 2025+

Kit calandre ISUZU DMAX (2025+) Le Kit d'intégration calandre LAZER est spécialement conçu pour l'Isuzu D-Max 2025. Il permet l'installation discrète de deux feux LED Linear-6 directement dans la calandre d'origine du véhicule. Un design exceptionnel, des performances supérieures et une qualité de fabrication garantissant des années d'utilisation sans problème. La gamme est complétée par des solutions de montage sur le toit. Ce qui est inclus : - x2 feux LED Haute Performance...

Informations Techniques :

DONNEES POUR 1x Linear 6 ELITE PLUS Gamme : Linear ELITE Plus Voltage : 9-32V Poids : 0.5 kg Durée de vie des LEDs : 50 000 heures Puissance lumineuse : 5100/7100 Lm (Leds jaunes allumées) Température de couleur : 5000K Nombre de LEDs : 12 Consommation : 42 Watts Ampérage : 2.9 Amps Certification ECE : ECE R112 DONNEE PHOTOMETRIQUE Angle de faisceau horizontal : 42° 0.25 lx : 563 metres 0.50 lx : 398 metres 1 lx : 282 metres 3 lx : 163 metres

Références :

Référence : LAGK-DMAX-PLUS-04K
Prix : **858,00 € TTC/Kit**

EQUIPEMENTS POUR ISUZU D-MAX III (EURO 6)

KIT D'ÉCLAIRAGE SPÉCIFIQUE VÉHICULE



KIT 2 RAMPES LED LONGUE PORTEE VISION X XPR-H3S + FAISCEAU DE RACCORDEMENT POUR ISUZU D-MAX 2020+

Le kit comprend : 2pcs de barres lumineuses LED XPR-H3S (plus d'informations ci-dessous) Tous les connecteurs nécessaires et un faisceau de relais avec fusibles inclus Fixations spécifiques au véhicule pour une installation rapide et sécurisée Guide d'installation XPR-H3S LED Light Bars 30W - Homologuées E-MARK La série Vision X XPR-HS a été améliorée avec la nouvelle technologie de réflecteur IRIS, offrant de 40 à 90 % de portée supplémentaire par rapport à la série XPR. Elle...

Informations Techniques :

*Dimensions : 2*156/70/80mm Tension de fonctionnement : 11-32V DC Consommation électrique : 2.5 Ampères à 12V Classement des vibrations : 15.6 Grms Matériau de la lentille : Polycarbonate Certifications : CE, RoHS, IEC 62471, E-marked Puissance : 30W Lumens bruts : 3,237 lm Distance : 1,557 pieds. Type de faisceau : Faisceau concentré Garantie : À vie limitée*

Références :

Référence : ISU-XPRH3SDM21
Prix : **879,00 € TTC/Kit**



KIT 2 RAMPES LED LONGUE PORTEE VISION X PX-12BL + FAISCEAU DE RACCORDEMENT POUR ISUZU D-MAX 2020+

Inclus dans le Pack : 2pcs de barres lumineuses LED XIL-PX1210BL (voir plus d'informations ci-dessous) Tous les connecteurs nécessaires et un faisceau de relais avec fusibles inclus Fixations spécifiques au véhicule pour une installation rapide et sécurisée Guide d'installation Barres Lumineuses LED XIL-PX1210BL 60W - Homologuées E-MARK La Xmitter Prime Xtreme Black Edition est la dernière génération de la barre lumineuse Xmitter originale, dotée de nouvelles technologies. Elle dispose...

Informations Techniques :

Dimensions : 2(201x88x84 mm) Tension de fonctionnement : 9-32V DC Consommation électrique : 5 Ampères à 12V Classement des vibrations : 15.6 Grms Matériau de la lentille : Polycarbonate Certifications : CE, RoHS, IEC 62471, E-marked Puissance : 12672 Lumens*

Références :

Référence : ISU-PX1210BLDM21
Prix : **1 210,00 € TTC/Kit**

EQUIPEMENTS POUR ISUZU D-MAX III (EURO 6)



KIT ECLAIRAGE LED LAZER LONGUE PORTEE TRIPLE-R4 Gen2 ELITE AVEC INTEGRATION A LA CALANDRE POUR ISUZU D-MAX 2023-2024

Offrez à votre ISUZU D-MAX la vision d'un nouveau monde. Grâce à ce kit d'éclairage LED, parfaitement intégré à votre calandre, vous pourrez encore mieux anticiper tous les détails du chemin qui se dresse devant vous. Les supports de montage personnalisés permettent un montage rapide et aisé des barres lumineuses à LED hautes performances Lazer dans la grille de calandre d'origine de votre ISUZU D-MAX. Conçue pour s'intégrer parfaitement au style d'origine de votre véhicule, la configuration...

Informations Techniques :

Pour un LAZER LED Triple-R4 Gen2 ELITE (R750) Plage de tension (c.c.) 10-32V Durée de vie des LED 50,000 hrs Poids 2 kg
FONCTION DE FAISCEAU DE ROUTE Flux lumineux total 10136 Lm Flux de champ visuel du conducteur total † 6680 Lm Température de couleur 5000K Nombre de LED haute intensité 2 x 4
Consommation électrique 88 Watts Consommation de courant (à 14,4 V) 6.2...

Références :

Référence : **GK-DMAX-ELITE-02K**

Prix : **882,00 € TTC/Kit**



KIT ECLAIRAGE LED LAZER LONGUE PORTEE TRIPLE-R4 Gen2 AVEC INTEGRATION A LA CALANDRE POUR ISUZU D-MAX 2023-2024

Offrez à votre ISUZU D-MAX la vision d'un nouveau monde. Grâce à ce kit d'éclairage LED, parfaitement intégré à votre calandre, vous pourrez encore mieux anticiper tous les détails du chemin qui se dresse devant vous. Les supports de montage personnalisés permettent un montage rapide et aisé des barres lumineuses à LED hautes performances Lazer dans la grille de calandre d'origine de votre ISUZU D-MAX. Conçue pour s'intégrer parfaitement au style d'origine de votre véhicule, la configuration...

Informations Techniques :

Pour un LAZER LED Triple-R4 Gen2 (R750) Plage de tension (c.c.) 10-32V Durée de vie des LED 50,000 hrs Poids 2 kg
FONCTION DE FAISCEAU DE ROUTE Flux lumineux total 9240 Lm Flux de champ visuel du conducteur total † 5572 Lm Température de couleur 5000K Nombre de LED haute intensité 2 x 4
Consommation électrique 88 Watts Consommation de courant (à 14,4 V) 6.2...

Références :

Référence : **GK-DMAX-02K**

Prix : **726,00 € TTC/Kit**

EQUIPEMENTS POUR ISUZU D-MAX III (EURO 6)



KIT ECLAIRAGE LED LAZER LONGUE PORTEE LINEAR 6 AVEC INTEGRATION A LA CALANDRE POUR ISUZU DMAX 2025+

Kit calandre ISUZU DMAX (2025+) Le Kit d'intégration calandre LAZER est spécialement conçu pour l'Isuzu D-Max 2025. Il permet l'installation discrète de deux feux LED Linear-6 directement dans la calandre d'origine du véhicule. Un design exceptionnel, des performances supérieures et une qualité de fabrication garantissant des années d'utilisation sans problème. La gamme est complétée par des solutions de montage sur le toit. Ce qui est inclus : - x2 feux LED Haute Performance...

Informations Techniques :

DONNEES POUR 1x Linear 6 Gamme : Linear Voltage : 9-32V Poids : 0.5 kg Durée de vie des LEDs : 50 000 heures Puissance lumineuse : 2250 Lm Température de couleur : 5000K Nombre de LEDs : 6 Consommation : 21 Watts Ampérage : 1.5 Amps Certification ECE : ECE R112 DONNEE PHOTOMETRIQUE Angle de faisceau horizontal : 34° 0.25 lx : 494 metres 0.50 lx : 349 metres 1 lx : 247 metres 3 lx : 143 metres

Références :

Référence : **LAGK-DMAX-04K**
Prix : **594,00 € TTC/Kit**



KIT ECLAIRAGE LED LAZER LONGUE PORTEE LINEAR 6 ELITE AVEC INTEGRATION A LA CALANDRE POUR ISUZU D-MAX 2025+

Kit calandre ISUZU DMAX (2025+) Le Kit d'intégration calandre LAZER est spécialement conçu pour l'Isuzu D-Max 2025. Il permet l'installation discrète de deux feux LED Linear-6 directement dans la calandre d'origine du véhicule. Un design exceptionnel, des performances supérieures et une qualité de fabrication garantissant des années d'utilisation sans problème. La gamme est complétée par des solutions de montage sur le toit. Ce qui est inclus : - x2 feux LED Haute Performance...

Informations Techniques :

DONNEES POUR 1x Linear 6 ELITE Gamme : Linear ELITE Voltage : 9-32V Poids : 0.5 kg Durée de vie des LEDs : 50 000 heures Puissance lumineuse : 4050 Lm Température de couleur : 5000K Nombre de LEDs : 12 Consommation : 42 Watts Ampérage : 2.9 Amps Certification ECE : ECE R112 DONNEE PHOTOMETRIQUE Angle de faisceau horizontal : 42° 0.25 lx : 563 metres 0.50 lx : 398 metres 1 lx : 282 metres 3 lx : 163 metres

Références :

Référence : **LAGK-DMAX-ELITE-04K**
Prix : **704,00 € TTC/Kit**

EQUIPEMENTS POUR ISUZU D-MAX III (EURO 6)



KIT ECLAIRAGE LED LAZER LONGUE PORTEE LINEAR 6 ELITE PLUS AVEC INTEGRATION A LA CALANDRE POUR ISUZU DMAX 2025+

Kit calandre ISUZU DMAX (2025+) Le Kit d'intégration calandre LAZER est spécialement conçu pour l'Isuzu D-Max 2025. Il permet l'installation discrète de deux feux LED Linear-6 directement dans la calandre d'origine du véhicule. Un design exceptionnel, des performances supérieures et une qualité de fabrication garantissant des années d'utilisation sans problème. La gamme est complétée par des solutions de montage sur le toit. Ce qui est inclus : - x2 feux LED Haute Performance...

Informations Techniques :

DONNEES POUR 1x Linear 6 ELITE PLUS Gamme : Linear ELITE Plus Voltage : 9-32V Poids : 0.5 kg Durée de vie des LEDs : 50 000 heures Puissance lumineuse : 5100/7100 Lm (Leds jaunes allumées) Température de couleur : 5000K Nombre de LEDs : 12 Consommation : 42 Watts Ampérage : 2.9 Amps Certification ECE : ECE R112 DONNEE PHOTOMETRIQUE Angle de faisceau horizontal : 42° 0.25 lx : 563 metres 0.50 lx : 398 metres 1 lx : 282 metres 3 lx : 163 metres

Références :

Référence : LAGK-DMAX-PLUS-04K
Prix : **858,00 € TTC/Kit**



KIT ECLAIRAGE LED LAZER LONGUE PORTEE TRIPLE-R4 Gen2 WIDE AVEC INTEGRATION A LA CALANDRE POUR ISUZU D-MAX 2023-2024

Offrez à votre ISUZU D-MAX la vision d'un nouveau monde. Grâce à ce kit d'éclairage LED, parfaitement intégré à votre calandre, vous pourrez encore mieux anticiper tous les détails du chemin qui se dresse devant vous. Les supports de montage personnalisés permettent un montage rapide et aisé des barres lumineuses à LED hautes performances Lazer dans la grille de calandre d'origine de votre ISUZU D-MAX. Conçue pour s'intégrer parfaitement au style d'origine de votre véhicule, la configuration...

Informations Techniques :

Pour un LAZER LED Triple-R4 Gen2 WIDE (R750) Plage de tension (c.c.) 10-32V Durée de vie des LED 50,000 hrs Poids 2 kg FONCTION DE FAISCEAU DE ROUTE Flux lumineux total 9240 Lm Flux de champ visuel du conducteur total † 5266 Lm Température de couleur 5000K Nombre de LED haute intensité 2 x 4 Consommation électrique 88 Watts Consommation de courant (à 14,4 V) 6.2...

Références :

Référence : GK-DMAX-WIDE-02K
Prix : **684,00 € TTC/Kit**

EQUIPEMENTS POUR ISUZU D-MAX III (EURO 6)



KIT ECLAIRAGE LED LAZER LONGUE PORTEE TRIPLE-R4 Gen2 BEACON AVEC INTEGRATION A LA CALANDRE POUR ISUZU D-MAX 2023-2024

Offrez à votre ISUZU D-MAX la vision d'un nouveau monde. Grâce à ce kit d'éclairage LED, parfaitement intégré à votre calandre, vous pourrez encore mieux anticiper tous les détails du chemin qui se dresse devant vous. Les supports de montage personnalisés permettent un montage rapide et aisé des barres lumineuses à LED hautes performances Lazer dans la grille de calandre d'origine de votre ISUZU D-MAX. Conçue pour s'intégrer parfaitement au style d'origine de votre véhicule, la configuration de...

Informations Techniques :

Pour un LAZER LED Triple-R4 Gen2 BEACON(R750) Plage de tension (c.c.) 10-32V Durée de vie des LED 50,000 hrs Poids 2 kg FONCTION DE FAISCEAU DE ROUTE Flux lumineux total 10800 Lm Flux de champ visuel du conducteur total 5968 Lm Température de couleur 5000K Nombre de LED haute intensité 2 x 4 Consommation électrique 104 Watts Consommation de courant (à 14,4 V) 7.4...

Références :

Référence : **GK-DMAX-BEACON-02K**

Prix : **1 029,00 € TTC/Kit**

ACCESSOIRES ÉLECTRIQUES



KIT DE MONTAGE DE BATTERIE SLIMLINE100 ARB POUR MAZDA BT50 ET ISUZU DMAX 2020+

Kit de montage spécifique au MAZDA BT50 ET ISUZU DMAX après 2020 pour installer la batterie ARB Slimline 100. Sortie été 2025 Câble d'entrée alternateur inclus. Il existe plusieurs kits de montage disponibles pour faciliter l'installation dans les véhicules les plus courants. Chaque kit de montage comprend un faisceau de câbles protégé par fusible d'entrée d'alternateur. Voici les caractéristiques et les avantages des kits de montage : Support plié en acier de 3 mm : construction...

Références :

Référence : **SLB48010**

Prix : **415,00 € TTC/Kit**

PERFORMANCE & OPTIMISATION

EMBRAYAGE RENFORCÉ

EQUIPEMENTS POUR ISUZU D-MAX III (EURO 6)



KIT EMBRAYAGE RENFORCE XTREME OUTBACK +15% 490 NM POUR ISUZU DMAX 1.9 DDI A PARTIR DE 2017

Disque d'embrayage renforcée avec revêtement organique et mécanisme renforcé (avec une pression supérieure). La pédale d'embrayage peut éventuellement devenir sensiblement plus dure (augmentation de tenue 25 %) Recommandé pour : les véhicules avec des modifications de performances mineures, utilisés quotidiennement mais également hors route, tout terrain, dunes et les véhicules qui remorquent régulièrement. Le kit d'embrayage organique robuste offre une excellente maniabilité ainsi qu'une...

Informations Techniques :

Caractéristiques: Capacité de couple 490 Nm pression du disque 915 kg dimensions : 275 x 24 x 25.4 mm

Références :

Référence : KIZ28009-1A

Prix : 858,00 € TTC/Kit

SNORKELS & ACCESSOIRES



SNORKEL SAFARI POUR ISUZU D-MAX A PARTIR DE 2020 4JJ3-TCX 3LITRE I4 MOTOR

Pionniers au début des années 80, les snorkels Safari répondaient à un besoin de la part des offroaders de protéger leur moteur de la poussière et des très nombreux passages à gué rencontrés lors de raids. Sans doute les meilleurs dans les conditions les plus difficiles, les snorkels Safari sont minutieusement conçus, testés et fabriqués pour chaque modèle de 4x4. Les snorkels Safari sont choisis dans le monde entier. Les snorkels Safari sont fabriqués dans les matières les plus robustes : un...

Informations Techniques :

POSITIONNEMENT DU SNORKEL : DROITE véhicules avec moteur 1.9Ltr-I4 RZ4E-TC GEN2 (modèles DE, EU) a été testé. Cependant, des ajustements au garde-boue intérieur sont nécessaires.

Références :

Référence : SS177HF

Prix : 583,00 € TTC/Pièce

EQUIPEMENTS POUR ISUZU D-MAX III (EURO 6)



BRAVO SNORKEL

Ref. SIDY

SNORKEL BRAVO POUR ISUZU D-MAX (2020-) AVEC PHARES HALOGENES

POUR ISUZU DMAX A PARTIR DE 2020 Montage à DROITE
Fabriqué en polyéthylène et en une seule pièce par moulage par rotation, d'une grande épaisseur offrant une haute résistance et durabilité. Matériau LLDPE 8446.21 ExxonMobil™, d'une densité de 0,936 g/cm³, selon le test ISO 1183. CARACTERISTIQUES DE LA TETE : Conception à haut débit pour un rendement optimal avec rainures pour l'évacuation d'eau. Fait d'une seule pièce en LLDPE ExxonMobil™ et doté d'une grille amovible. Disponible pour les...

Références :

Référence : SIDY

Prix : 478,00 € TTC/Kit



BRAVO SNORKEL

Ref. SIDY

SNORKEL BRAVO POUR ISUZU D-MAX (2020-) AVEC PHARES LED

POUR ISUZU DMAX A PARTIR DE 2020 Montage à DROITE
Fabriqué en polyéthylène et en une seule pièce par moulage par rotation, d'une grande épaisseur offrant une haute résistance et durabilité. Matériau LLDPE 8446.21 ExxonMobil™, d'une densité de 0,936 g/cm³, selon le test ISO 1183. CARACTERISTIQUES DE LA TETE : Conception à haut débit pour un rendement optimal avec rainures pour l'évacuation d'eau. Fait d'une seule pièce en LLDPE ExxonMobil™ et doté d'une grille amovible. Disponible pour les...

Références :

Référence : SIDY/LED

Prix : 478,00 € TTC/Kit

PARE-CHOCS & PROTECTIONS

BLINDAGES / SKIS DE PROTECTION



BLINDAGE AVANT 6MM EN ALUMINIUM POUR ISUZU D-MAX DOUBLE ET EXTRA CABINE A PARTIR DE 2020

Les plaques de protection sont en aluminium de 6 mm Le montage s'effectue sur les points de fixation d'origine du véhicule. Les ouvertures sur les protections permettent d'effectuer l'entretien du véhicule sans avoir à les retirer Fabrication allemande de qualité irréprochable Compatible avec la platine de treuil Technik Off road

Références :

Référence : 29-T070201

Prix : 552,00 € TTC/Pièce

EQUIPEMENTS POUR ISUZU D-MAX III (EURO 6)



BLINDAGE RESERVOIR 6MM ALUMINIUM POUR ISUZU D-MAX DOUBLE ET EXTRA CABINE A PARTIR DE 2020

Les plaques de protection sont en aluminium de 6 mm Le montage s'effectue sur les points de fixation d'origine du véhicule. Fabrication allemande de qualité irréprochable

Références :

Référence : 29-T070203
Prix : **578,00 € TTC/Pièce**



BLINDAGE BOITE DE VITESSE ET BOITE DE TRANSFERT 6MM EN ALUMINIUM POUR ISUZU D-MAX DOUBLE ET EXTRA CABINE A PARTIR DE 2020

Les plaques de protection sont en aluminium de 6 mm Le montage s'effectue sur les points de fixation d'origine du véhicule. Fabrication allemande de qualité irréprochable

Références :

Référence : 29-T070202
Prix : **758,00 € TTC/Pièce**



BLINDAGE ALUMINIUM 6 MM AVANT SOUS RADIATEUR ET SOUS MOTEUR RIVAL POUR ISUZU D-MAX A PARTIR DE 2020

Le Groupe Rival développe, fabrique et distribue des protections aluminium dites "blindages" en aluminium depuis des années. Avec une capacité de production de grande capacité (700 000 plaques/an), le Groupe Rival a su se démarquer de ces concurrents. Son propre département R&D, sa coopération auprès des grands constructeurs mondiaux garantissent une amélioration constante et un renouvellement régulier de ses produits. Grâce au procédé de fabrication par emboutissage appliqué à l'aluminium...

Références :

Référence : 2333.9111.1.6
Prix : **541,00 € TTC/Pièce**

EQUIPEMENTS POUR ISUZU D-MAX III (EURO 6)



BLINDAGE ALUMINIUM BOITE DE VITESSE 6 MM RIVAL POUR ISUZU D-MAX A PARTIR DE 2020

Le Groupe Rival développe, fabrique et distribue des protections aluminium dites "blindages" en aluminium depuis des années. Avec une capacité de production de grande capacité (700 000 plaques/an), le Groupe Rival a su se démarquer de ces concurrents. Son propre département R&D, sa coopération auprès des grands constructeurs mondiaux garantissent une amélioration constante et un renouvellement régulier de ses produits. Grâce au procédé de fabrication par emboutissage appliqué à ...

Références :

Référence : 2333.9112.1.6

Prix : **421,00 € TTC/Pièce**

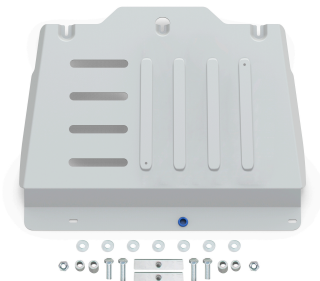

BLINDAGE ALUMINIUM BOITE DE TRANSFERT 6 MM RIVAL POUR ISUZU D-MAX A PARTIR DE 2020

Le Groupe Rival développe, fabrique et distribue des protections aluminium dites "blindages" en aluminium depuis des années. Avec une capacité de production de grande capacité (700 000 plaques/an), le Groupe Rival a su se démarquer de ces concurrents. Son propre département R&D, sa coopération auprès des grands constructeurs mondiaux garantissent une amélioration constante et un renouvellement régulier de ses produits. Grâce au procédé de fabrication par emboutissage appliqué à ...

Références :

Référence : 2333.9113.1.6

Prix : **416,00 € TTC/Pièce**

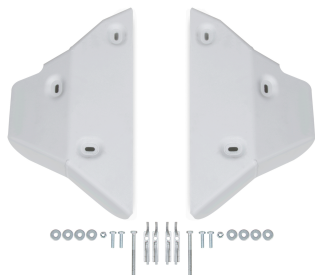

BLINDAGE ALUMINIUM 6 MM TRIANGLES AVANT RIVAL POUR ISUZU D-MAX A PARTIR DE 2020

Le Groupe Rival développe, fabrique et distribue des protections aluminium dites "blindages" en aluminium depuis des années. Avec une capacité de production de grande capacité (700 000 plaques/an), le Groupe Rival a su se démarquer de ces concurrents. Son propre département R&D, sa coopération auprès des grands constructeurs mondiaux garantissent une amélioration constante et un renouvellement régulier de ses produits. Grâce au procédé de fabrication par emboutissage appliqué à l'aluminium...

Références :

Référence : 2333.9114.1.6

Prix : **216,00 € TTC/Pièce**

EQUIPEMENTS POUR ISUZU D-MAX III (EURO 6)



BLINDAGE DE DIFFERENTIEL/PONT ARRIERE ALUMINIUM 6 MM RIVAL POUR ISUZU D-MAX A PARTIR DE 2020

Le Groupe Rival développe, fabrique et distribue des protections aluminium dites "blindages" en aluminium depuis des années. Avec une capacité de production de grande capacité (700 000 plaques/an), le Groupe Rival a su se démarquer de ces concurrents. Son propre département R&D, sa coopération auprès des grands constructeurs mondiaux garantissent une amélioration constante et un renouvellement régulier de ses produits. Grâce au procédé de fabrication par emboutissage appliqué à l'aluminium...

Références :

Référence : 2333.9115.1.6
Prix : 338,00 € TTC/Pièce



BLINDAGE DE RESERVOIR ALUMINIUM 6 MM RIVAL POUR ISUZU D-MAX A PARTIR DE 2020

Le Groupe Rival développe, fabrique et distribue des protections aluminium dites "blindages" en aluminium depuis des années. Avec une capacité de production de grande capacité (700 000 plaques/an), le Groupe Rival a su se démarquer de ces concurrents. Son propre département R&D, sa coopération auprès des grands constructeurs mondiaux garantissent une amélioration constante et un renouvellement régulier de ses produits. Grâce au procédé de fabrication par emboutissage appliqué à l'aluminium...

Références :

Référence : 2333.9116.1.6
Prix : 439,00 € TTC/Pièce

EQUIPEMENTS POUR ISUZU D-MAX III (EURO 6)



KIT DE 3 BLINDAGES ALUMINIUM 6 MM RIVAL POUR ISUZU D-MAX A PARTIR DE 2020

Le Groupe Rival développe, fabrique et distribue des protections aluminium dites "blindages" en aluminium depuis des années. Avec une capacité de production de grande capacité (700 000 plaques/an), le Groupe Rival a su se démarquer de ces concurrents. Son propre département R&D, sa coopération auprès des grands constructeurs mondiaux garantissent une amélioration constante et un renouvellement régulier de ses produits. Grâce au procédé de fabrication par emboutissage appliqué à l'aluminium...

Informations Techniques :

COMPREND : 2333.9111.1.6 - BLINDAGE ALUMINIUM 6 MM AVANT SOUS RADIATEUR ET SOUS MOTEUR RIVAL POUR ISUZU D-MAX A PARTIR DE 2020 2333.9112.1.6 - BLINDAGE ALUMINIUM BOITE DE VITESSE 6 MM RIVAL POUR ISUZU D-MAX A PARTIR DE 2020 2333.9113.1.6 - BLINDAGE ALUMINIUM BOITE DE TRANSFERT 6 MM RIVAL POUR ISUZU D-MAX A PARTIR DE 2020

Références :

Référence : 2333.9111.1.6

Prix : **1 309,10 € TTC/Kit**



KIT DE 4 BLINDAGES ALUMINIUM 6 MM RIVAL POUR ISUZU D-MAX A PARTIR DE 2020

Le Groupe Rival développe, fabrique et distribue des protections aluminium dites "blindages" en aluminium depuis des années. Avec une capacité de production de grande capacité (700 000 plaques/an), le Groupe Rival a su se démarquer de ces concurrents. Son propre département R&D, sa coopération auprès des grands constructeurs mondiaux garantissent une amélioration constante et un renouvellement régulier de ses produits. Grâce au procédé de fabrication par emboutissage appliqué à l'aluminium...

Informations Techniques :

COMPREND : 2333.9111.1.6 - BLINDAGE ALUMINIUM 6 MM AVANT SOUS RADIATEUR ET SOUS MOTEUR RIVAL POUR ISUZU D-MAX A PARTIR DE 2020 2333.9112.1.6 - BLINDAGE ALUMINIUM BOITE DE VITESSE 6 MM RIVAL POUR ISUZU D-MAX A PARTIR DE 2020 2333.9113.1.6 - BLINDAGE ALUMINIUM BOITE DE TRANSFERT 6 MM RIVAL POUR ISUZU D-MAX A PARTIR DE 2020 2333.9116.1.6 - BLINDAGE DE RESERVOIR ALUMINIUM 6 MM RIVAL POUR ISUZU D-MAX A PARTIR DE 2020

Références :

Référence : 2333.9112.1.6

Prix : **1 726,15 € TTC/Kit**

EQUIPEMENTS POUR ISUZU D-MAX III (EURO 6)

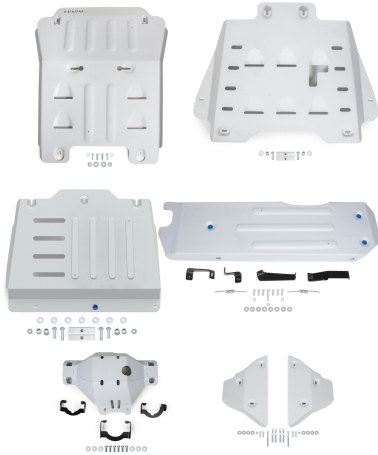

**KIT DE 6 BLINDAGES ALUMINIUM 6 MM RIVAL
POUR ISUZU D-MAX A PARTIR DE 2020**

Le Groupe Rival développe, fabrique et distribue des protections aluminium dites "blindages" en aluminium depuis des années. Avec une capacité de production de grande capacité (700 000 plaques/an), le Groupe Rival a su se démarquer de ces concurrents. Son propre département R&D, sa coopération auprès des grands constructeurs mondiaux garantissent une amélioration constante et un renouvellement régulier de ses produits. Grâce au procédé de fabrication par emboutissage appliqué à l'aluminium...

Informations Techniques :

COMPREND : 2333.9111.1.6 - BLINDAGE ALUMINIUM 6 MM AVANT SOUS RADIATEUR ET SOUS MOTEUR RIVAL POUR ISUZU D-MAX A PARTIR DE 2020
2333.9112.1.6 - BLINDAGE ALUMINIUM BOITE DE VITESSE 6 MM RIVAL POUR ISUZU D-MAX A PARTIR DE 2020
2333.9113.1.6 - BLINDAGE ALUMINIUM BOITE DE TRANSFERT 6 MM RIVAL POUR ISUZU D-MAX A PARTIR DE 2020
2333.9116.1.6 - BLINDAGE DE RESERVOIR ALUMINIUM 6 MM RIVAL POUR ISUZU D-MAX A PARTIR DE 2020
2333.9115.1.6 - BLINDAGE DE DIFFERENTIEL/PONT ARRIERE ALUMINIUM 6 MM RIVAL...

Références :

Référence : 23333.9113.1.6
Prix : **2 252,45 € TTC/Kit**



**BLINDAGE AVANT EN ALUMINIUM 8 MM POUR
ISUZU D-MAX N60 APRES 2020**

Blindage avant / moteur en aluminium 8mm pour Isuzu D-max après 2020-, non compatible N57 2024+ Blindage moteur en aluminium 8mm - avant Compatible avec les véhicules : D-Max N57 N60 après 2020 (Attention non compatible N57 après 2024 -> nous contacter) Protège tous les organes mécaniques entre le pare-chocs et l'arrière du berceau avant Vis affleurantes - Trou de vidange. Montage sans modification du véhicule Kit complet comprenant : Tôle de protection Nécessaire de...

Références :

Référence : BLAV94A
Prix : **493,00 € TTC/Pièce**



BLINDAGE BOITE DE TRANSFERT EN ALUMINIUM 8 MM POUR ISUZU D-MAX N60 APRES 2020

Blindage de boîte de transfert en aluminium de 8mm pour Isuzu D-Max N60 après 2020 Facilite le franchissement en offrant une continuité de la glisse sur l'ensemble des protections aluminium. Montage sans modification du véhicule. Kit complet comprenant : Tôle de protection Nécessaire de montage Visserie Notice

Références :

EQUIPEMENTS POUR ISUZU D-MAX III (EURO 6)

Référence : BLBT89A
Prix : 398,00 € TTC/Pièce



BLINDAGE DE RESERVOIR EN ALUMINIUM 6 MM POUR ISUZU D-MAX N60 APRES 2020

Blindage en aluminium de 6mm pour le réservoir d'origine pour Isuzu D-Max N60 après 2020 Vis affleurantes. Montage sans modification du véhicule. Kit complet comprenant : Tôle de protection Nécessaire de montage Visserie Notice

Références :

Référence : BLRE60B
Prix : 391,00 € TTC/Pièce

PROTECTIONS BAS DE CAISSE



PROTECTION DE BAS DE CAISSE TUBULAIRE N4-OFFROAD POUR ISUZU D-MAX 2020+

Paire de protections de bas de caisse tubulaires en acier de Ø60mm. Paire de barres de protection latérale de bas de caisse N4-Offroad Montage sans perçage ni modification du véhicule. Fixation très rigide sur le châssis. Peinture époxy noire. Livrée avec: Nécessaire de montage Notice N4-Offroad Non compatible avec les marchepieds d'origine Option: Marchepied antidérapant Référence : N4-MP100 (la paire) Compatible avec toutes les type de cabine : Simple cab, Extra cab, Double...

Références :

Référence : MPMT009
Prix : 748,80 € TTC/Paire

EQUIPEMENT INTÉRIEUR & EXTÉRIEUR

GALERIES ET BARRES DE BENNE



KIT DE GALERIE DE BENNE SLIMLINE II POUR PICK-UP AVEC ROLL TOP / 1425 (LARGEUR) X 1358 (LONGUEUR) - PAR FRONT RUNNER

Ce kit permet de créer une galerie de pleine taille qui s'installe au-dessus de la benne de votre pick-up lorsqu'il est équipé d'une couverture Roll Top. Ce kit de galerie Slimline II contient le plateau Slimline II (1425mm x 1358mm) et 4 pieds de Pickup Roll Top qui s'adaptent aux rails existants d'usine/OEM dans votre couverture Roll Top. Pour Ford ranger raptor, Mitsubishi L200, Toyota Hilux, Nissan Navara et Isuzu D-max (montage rail plat)

Informations Techniques :

KRRT001T - Kit de galerie de benne Slimline II pour Pick-up avec Roll Top / 1425(Largeur) x 1358(Longueur) - par Front Runner
Composé de : 2 x LASS028 - Pieds de pick-up avec Roll-Top - par Front Runner
montage rail plat 1 x RRSTJ07 - Plateau Slimline II - 1425mm(W) X 1358mm(L) - par Front Runner
Matériaux utilisés : Revêtement époxy noir T6 aluminium 3CR12 Acier inoxydable
Poids installé approximatif : 24 kg (53 lbs)
Les rainures en T sur le dessus et le dessous des lamelles et des profilés de bordure...

Références :

Référence : **KRRT001T**
Prix : **1 165,00 € TTC/Pièce**



BARRES DE PORTAGE NOIRES POUR COUVRE BENNE MOUNTAIN TOP POUR ISUZU DMAX A PARTIR DE 2020

MOUNTAIN TOP, fabricant numéro 1 mondial de couvre benne rétractable. Les produits MOUNTAIN TOP sont fait pour les conditions difficiles. Les équipes de R&D et de conception au Danemark et en Australie savent à quel point les pick-up peuvent être mis à rude épreuve. C'est pourquoi ils se consacrent à offrir le meilleur des deux mondes : Une qualité et un design danois et une conception pour résister aux environnements les plus difficiles. Les produits MOUNTAIN TOP sont de très haute...

Informations Techniques :

BARRES DE PORTAGE NOIR POUR COUVRE BENNE MOUNTAIN TOP ISUZU DMAX A PARTIR DE 2020 (la paire) Barres de portage compatible avec couvre benne Mountain Top Charge maxi : 75 kg Pour emporter du matériel supplémentaire comme des planches de surf ou des vélos avec vous.

Références :

Référence : **MTC1000-BAR-B**
Prix : **414,00 € TTC/Paire**

EQUIPEMENTS POUR ISUZU D-MAX III (EURO 6)



KIT DE GALERIE SLIMLINE II POUR BENNE AVEC ROLL TOP POUR ISUZU D-MAX X-TERRAIN (2020-JUSQU'À PRÉSENT) - PAR FRONT RUNNER

Transportez votre équipement d'aventure et vos jouets en toute confiance lorsque vous gardez votre roll top pour une tranquillité d'esprit absolue. Ces galeries résistantes au tout-terrain se montent facilement et laissent votre benne libre pour d'autres utilisations.

Informations Techniques :

KRID010T -Kit de galerie Slimline II pour benne avec Roll Top pour Isuzu D-Max X-Terrain (2020-jusqu'à présent)Composé de :2x FASS016 - Pieds plats (paire) / 65mm1x RRSTG06 - Plateau SLII - 1345mm(W)X1156mm(L)Matériel utilisé :Aluminium T6 revêtu de poudre époxy noireAcier haute résistancePoids approximatif du montage : 23,29kg (51,35lbs)Les rainures en T situées en haut et en bas des lattes du plateau de la galerie et des profilés de bord peuvent recevoir des boulons standard de 8 mm.Pour...

Références :

Référence : **KRID010T**
Prix : **1 005,00 € TTC/Pièce**



KIT DE GALERIE DE BENNE SLIMLINE II POUR LE ISUZU DMAX X-TERRAIN (2020 +) - DE FRONT RUNNER

Doublez l'espace de chargement de votre Isuzu DMax X-Terrain tout en protégeant le contenu de son plateau de chargement. Ce kit de pick-up robuste crée une galerie Slimline II de taille complète qui s'installe au-dessus de la benne votre DMax. La construction légère et modulaire de la Slimline II la rend très polyvalente et vous permet de personnaliser votre installation avec plus de 55 accessoires afin que vous puissiez transporter tout votre équipement d'aventure.

Informations Techniques :

KRID015T -Kit de galerie de benne Slimline II pour le Isuzu DMax X-Terrain (2020 - jusqu'à présent) - de Front RunnerComposé de :3x LASS028 - Pied pour Pick-Up avec Roll Top3x RRAC904 - Entretoise en plastique pour base de pied de rail / 10mm (paire)1x RRSTD07 - Plateau SLII - 1255mm(l)X1358mm(L)Matériel utilisé :Aluminium T6 recouvert de poudre époxy noireAcier à haute résistancePoids approximatif installé : 25.28kg (55.73lbs)La rainure en T sur le haut et sur le bas du plateau de la barre...

Références :

Référence : **KRID015T**
Prix : **1 315,00 € TTC/Pièce**

EQUIPEMENTS POUR ISUZU D-MAX III (EURO 6)



KIT DE GALERIE SLIMLINE II POUR BENNE DE PICK-UP / 1425MM(L) X 1358MM(L) - DE FRONT RUNNER

Ce kit crée une galerie qui s'installe sur toute la longueur de votre benne de Pick-Up. Le kit de galerie Slimline II contient un plateau Slimline II (1425mm x 1358mm), 2 rails et 4 pieds universels pour une benne de Pick-Up qui correspondent aux rails. Toutes les galeries de Front Runner sont accompagnées de guides d'installation, tout comme les composants nécessaires pour installer le plateau Slimline II sur votre véhicule. Toutes les galeries de Front Runner sont couvertes par une...

Informations Techniques :

KRLB002T - Kit de galerie pour une benne de Pick-Up / 1425mm (largeur) x 1358mm(longueur) - Slimline II de Front Runner Contient : 1 x FITT002 - Instructions de montage pour un véhicule spécifique 2 x LASS026 - Pieds Universels pour une benne de Pick-Up 188mm (Paire) 1 x RRSTJ07 - Plateau Slimline II - 1425mm (largeur) x 1358mm (longueur) x 50mm (hauteur) 1 x TRBU001 - Rails pour une benne de Pick-Up 1000mm (Paire) Matériaux utilisés : Aluminium T6 en époxy noir Acier à haute résistance ...

Références :

Référence : KRLB002T
Prix : 1 235,00 € TTC/Pièce

PLATEAU COULISSANT BENNE



PLATEAU COULISSANT LONGUEUR AJUSTABLE POUR BENNE DE PICKUP DOUBLE/EXTRA/SIMPLE CABINE CHARGE MAXI 600KG

plateau coulissant s'adaptant à tous les modèles de pick up simple / double ou extra cabine Caractéristiques : Chargement accessible sans monter dans la benne grâce au plateau coulissant Possède un rebord en acier avec points d'ancrage permettant de sécuriser le contenu Sol résistant Peut se bloquer dans plusieurs positions pour une utilisation optimale Livré dans une longueur de 1443mm (double cabine standard) et peut être déployé jusqu'à une longueur de 1843mm Couleur : noir ...

Références :

Référence : BEDSLIDE6
Prix : 1 690,00 € TTC/Pièce

EQUIPEMENTS POUR ISUZU D-MAX III (EURO 6)



PLATEAU COULISSANT CARGOGLIDE DECKED POUR PICKUP DOUBLE CABINE 1415 x1046MM OUVERTURE 75%

Le Cargoglide 3e génération est là ! Pensé pour être plus ergonomique et avec un meilleur accès au chargement que la version précédente, le Cargoglide Decked est aussi plus léger de 20% grâce notamment à une fonte notable de la hauteur du plateau. Ainsi vous gagnerez en volume utile tout en économisant du carburant et, bien sûr, sans perte de capacité de charge. Facile à installer car livré déjà préassemblé, le cargo glide est conçu en contreplaqué de 1.9cm de type marin revêtu d'une couche...

Informations Techniques :

Longueur x largeur : 1415 x 1046MM Charge utile 680kg

Références :

Référence : DCG1500-5641

Prix : 2 390,00 € TTC/Pièce



PLATEAU COULISSANT CARGOGLIDE DECKED POUR PICKUP DOUBLE CABINE 1433 x1046mm OUVERTURE 100%

Le Cargoglide 2e génération est là ! Pensé pour être plus ergonomique et avec un meilleur accès au chargement que la version précédente, le Cargoglide Decked est aussi plus léger de 20% grâce notamment à une fonte notable de la hauteur du plateau. Ainsi vous gagnerez en volume utile tout en économisant du carburant et, bien sûr, sans perte de capacité de charge. Facile à installer car livré déjà préassemblé, le cargo glide est conçu en contreplaqué de 1.9cm de type marin revêtu d'une couche...

Informations Techniques :

Longueur x largeur : 1433 x 1046MM

Références :

Référence : DCG1000XL-5641

Prix : 3 650,00 € TTC/Pièce

EQUIPEMENTS POUR ISUZU D-MAX III (EURO 6)



DEMI PLATEAU COULISSANT CARGOGLIDE DECKED POUR PICKUP DOUBLE CABINE 1415 x 615mm OUVERTURE 75%

Le CargoGlide 2e génération est là ! Pensé pour être plus ergonomique et avec un meilleur accès au chargement que la version précédente, le CargoGlide Decked est aussi plus léger de 20% grâce notamment à une fonte notable de la hauteur du plateau. Ainsi vous gagnerez en volume utile tout en économisant du carburant et, bien sûr, sans perte de capacité de charge. Facile à installer car livré déjà préassemblé, le cargo glide est conçu en contreplaqué de 1.9cm de type marin revêtu d'une couche...

Informations Techniques :

Longueur x largeur : 1415 x 615 MM

Références :

Référence : DCG600-5624

Prix : 1 490,00 € TTC/Pièce



PLATEAU COULISSANT CARGOGLIDE DECKED POUR PICK UP EXTRA CABINE 1720 X 1046 MM OUVERTURE 75%

Le CargoGlide 3e génération est là! Pensé pour être plus ergonomique et avec un meilleur accès au chargement que la version précédente, le CargoGlide Decked est aussi plus léger de 20% grâce notamment à une fonte notable de la hauteur du plateau. Ainsi vous gagnerez en volume utile tout en économisant du carburant et, bien sûr, sans perte de capacité de charge. Facile à installer car livré déjà préassemblé, le cargo glide est conçu en contreplaqué de 1.9cm de type marin revêtu d'une couche...

Informations Techniques :

Longueur totale : 1720 mm Largeur totale : 1046 mm Largeur de la zone utilisable : 960 mm Poids: 59 kg Charge utile: 680 kg Extension d'ouverture : 75% de la longueur du cargoGlide Note importante concernant la charge utile : lorsqu'un DCG1500 est installé sur un système de double plancher avec tiroir DECKED, la charge utile du plateau coulissant reste de 454 kg. Ce détail est clairement indiqué dans les instructions et sur un autocollant situé sur le support de montage du CargoGlide

Références :

Référence : DCG1500-6841

Prix : 2 390,00 € TTC/Pièce

EQUIPEMENTS POUR ISUZU D-MAX III (EURO 6)



PLATEAU COULISSANT CARGOGLIDE DECKED POUR PICK UP EXTRA CABINE 1720 X 1046 MM OUVERTURE 100%

Le Cargoglide 2e génération est là ! Pensé pour être plus ergonomique et avec un meilleur accès au chargement que la version précédente, le Cargoglide Decked est aussi plus léger de 20% grâce notamment à une fonte notable de la hauteur du plateau. Ainsi vous gagnerez en volume utile tout en économisant du carburant et, bien sûr, sans perte de capacité de charge. Facile à installer car livré déjà préassemblé, le cargo glide est conçu en contreplaqué de 1.9cm de type marin revêtu d'une couche...

Informations Techniques :

Longueur totale : 1737 mm Largeur totale : 1046 mm Largeur de la zone utilisable : 960 mm Poids : 116 kg Charge utile : 454 kg extension d'ouverture : 100% de la longueur du cargoglide

Références :

Référence : DCG1000XL-6841

Prix : 3 650,00 € TTC/Pièce



PLATEAU COULISSANT RUUUD SANS PERCAGE POUR ISUZU D-MAX EXTRA CABINE 2020+

Accédez à votre matériel en un clin d'œil Le plateau coulissant RUUUD est la solution idéale pour optimiser la benne de votre ISUZU D-MAX Extra Cab (à partir de 2020). Conçu pour les professionnels comme pour les passionnés de 4x4, ce tiroir coulissant robuste permet un accès rapide et sécurisé à vos outils, équipements de travail ou matériel de camping. Extensible et verrouillable, il transforme l'organisation de votre pick-up pour plus de confort et d'efficacité au quotidien. Solidité et...

Références :

Référence : 20-10080

Prix : 2 340,00 € TTC/Pièce

EQUIPEMENTS POUR ISUZU D-MAX III (EURO 6)



www.equip-raid.fr

PLATEAU COULISSANT RUUUD SANS PERCAGE POUR ISUZU D-MAX DOUBLE CABINE 2020+

Accédez à votre matériel en un clin d'œil Le plateau coulissant RUUUD est la solution idéale pour optimiser la benne de votre ISUZU D-MAX Double Cabine (à partir de 2020). Conçu pour les professionnels comme pour les passionnés de 4x4, ce tiroir coulissant robuste permet un accès rapide et sécurisé à vos outils, équipements de travail ou matériel de camping. Extensible et verrouillable, il transforme l'organisation de votre pick-up pour plus de confort et d'efficacité au quotidien. Solidité et...

Informations Techniques :

Compatible uniquement avec la benne équipée du liner plastique d'origine (brackets inclus pour bedliner aftermarket), il offre une solution fiable et durable pour maximiser l'efficacité de votre pick-up.

Références :

Référence : 20-10070
Prix : 1 980,00 € TTC/Pièce

ELARGISSEURS D'AILES



ELARGISSEURS D'AILES ABS NOIR POUR ISUZU D-MAX CREW ET SPACE CAB 2024+

Les élargisseurs d'ailes pour Isuzu DMAX 2024+ sont l'accessoire idéal pour améliorer le style de votre véhicule tout en offrant une protection accrue contre les projections de gravier et de boue. Fabriqués en ABS noir de haute qualité, ces élargisseurs d'ailes sont spécialement conçus pour les modèles Isuzu D-Max en version Double et Simple Cabine. Caractéristiques Principales : Protection et Style : Les élargisseurs d'ailes ajoutent une couche de protection à votre Ford Ranger tout en...

Informations Techniques :

CARACTÉRISTIQUES : - 6 pièces - Largeur : 5cm - Possibilité de peinture - Livrées noires satinées - Montage sans perçage - Compatible sur véhicule crew et space cabine

Références :

Référence : FF215120
Prix : 898,00 € TTC/Kit

VÉRIN DE HAYON OU DE CAPOT

EQUIPEMENTS POUR ISUZU D-MAX III (EURO 6)



VERINS DE HAYON TAILGATE ASSIST ARB AIDE A LA FERMETURE ET RETENUE A L'OUVERTURE POUR ISUZU D-MAX A PARTIR DE 2020 (HAYON A CHARNIERES ACIER)

Les vérins de hayon Tailgate Assist de chez ARB sont la solution idéale pour abaisser et relever le hayon de votre pick-up, Tailgate Assist contrôle en toute sécurité la vitesse d'ouverture et réduit les efforts de fermeture tout en permettant une utilisation simple à une main. Chaque kit est livré avec le matériel spécifique au véhicule, y compris des supports de montage et des câbles de hayon de remplacement et des supports de guidage, le cas échéant. Ce kit se monte sur : - ISUZU D-MAX...

Références :

Référence : 4744050

Prix : **324,00 € TTC/Kit**



KIT JOINT D'ETANCHEITE RIDELLE POUR ISUZU D-MAX A PARTIR DE 2020

Si vous possédez un Isuzu D-Max 2020+ ou un Toyota Hilux VIGO (2005 à 2015) et que vous recherchez un moyen efficace de protéger votre benne des éléments extérieurs, le kit Joint d'Étanchéité pour Ridelle est la solution idéale. Conçu pour une étanchéité maximale et une protection complète de votre benne, ce joint est un accessoire essentiel pour tous les propriétaires de pick-up. Caractéristiques Clés : Anti-Poussière : Le joint empêche la poussière et la saleté de s'infiltrer dans votre...

Références :

Référence : SKJ1000

Prix : **90,00 € TTC/Kit**

CONSOLES & SUPPORT INSTRUMENT

EQUIPEMENTS POUR ISUZU D-MAX III (EURO 6)



CONSOLE DE TOIT LONGITUDINALE ARB POUR ISUZU D-MAX DOUBLE CABINE A PARTIR DE 2020

Pour finaliser l'aménagement intérieur de votre 4x4, utilisez les consoles de plafond ARB. Caractéristiques des consoles longitudinales : Fabriquées en ABS renforcé aux formes exactes du véhicule avec un joint en caoutchouc. Lumière LED pour les places arrières (sauf modèle simple cab ou châssis cabine) Emplacement CB ou poste format ISO Coloration dans la masse stabilisée aux UV Rangement situé au milieu de la console Lumières LED côté conducteur ou passager Support pour maintenir le...

Informations Techniques :

véhicule Isuzu D-max double cabine à partir de 2020

Références :

Référence : **BRCDMAZ21**
Prix : **507,00 € TTC/Pièce**

ROLL BAR



ROLL BAR NOIR POUR COUVRE BENNE MOUNTAIN TOP POUR ISUZU DMAX A PARTIR DE 2020 - 3EME FEU STOP

MOUNTAIN TOP, fabriquant numéro 1 mondial de couvre benne rétractable. Les produits MOUNTAIN TOP sont fait pour les conditions difficiles. Les équipes de R&D et de conception au Danemark et en Australie savent à quel point les pick-up peuvent être mis à rude épreuve. C'est pourquoi ils se consacrent à offrir le meilleur des deux mondes : Une qualité et un design danois et une conception pour résister aux environnements les plus difficiles. Les produits MOUNTAIN TOP sont de très haute...

Informations Techniques :

ROLL BAR NOIR POUR COUVRE BENNE MOUNTAIN TOP ISUZU DMAX A PARTIR DE 2020 3EME FEU STOP INTÉGRÉ Diamètre 80mm Roll Bar compatible avec le couvre benne Mountain Top Acier inoxydable 3ème feu stop intégré Existe en inox

Références :

Référence : **MTC1000-ROLL-B**
Prix : **1 052,00 € TTC/Pièce**

EQUIPEMENTS POUR ISUZU D-MAX III (EURO 6)**ROLL BAR INOX DOUBLE TUBES Ø70MM POUR
HILUX 2005-2015 - NAVARA D40 2005-2015 - DMAX
2012+ SANS REBORDS**

Double tube Ø 70mm Montage compatible avec bac de benne, avec ou sans rebords (dans le cas d'un montage sur rebords prévoir kit de fixation optionnel pour bac de benne avec rebords). Couleur : Inox Se monte sur Toyota HILUX Vigo (2005-2015) Nissan Navara NAVARA D40 (2005-2015) Isuzu DMAX (2012+) avec bac de benne sans rebords

Références :**Référence : ME888563****Prix : 1 054,20 € TTC/Pièce****COUVRE BENNE****BACHE SOUPLE NOIRE POUR ISUZU DMAX CREW
CABINE A PARTIR DE 2020**

BACHE SOUPLE NOIRE Une bâche haut de gamme, un rapport qualité/prix incroyable! pour Isuzu D-Max 2020+ CREW CABINE - Installation facile et rapide - Ouverture et fermeture rapide par un système unique maintenant parfaitement la bâche en tension - Compatible bedliner sans rebords - Deux traverses aluminium anti « poche d'eau » - PVC noir ultra résistant L'ouverture de la bâche se fait par l'intérieur qu'après ouverture du hayon. (On ne peut donc pas ouvrir la bâche de l'extérieur si le hayon...

Références :**Référence : SFTC1000****Prix : 562,00 € TTC/Pièce**

EQUIPEMENTS POUR ISUZU D-MAX III (EURO 6)



COUVRE BENNE ROLL TOP COVER NOIR MOUNTAIN TOP POUR ISUZU DMAX DOUBLE CABINE / CREW CABINE A PARTIR DE 2020 (4 PORTES 5 PLACES)

MOUNTAIN TOP, fabricant numéro 1 mondial de couvre benne rétractable. Les produits MOUNTAIN TOP sont fait pour les conditions difficiles. Les équipes de R&D et de conception au Danemark et en Australie savent à quel point les pick-up peuvent être mis à rude épreuve. C'est pourquoi ils se consacrent à offrir le meilleur des deux mondes : Une qualité et un design danois et une conception pour résister aux environnements les plus difficiles. Les produits MOUNTAIN TOP sont de très haute...

Informations Techniques :

COUVRE BENNE MOUNTAIN TOP NOIR POUR ISUZU DMAX A PARTIR DE 2020 CREW CABINE Permet d'ouvrir et fermer rapidement la benne Vitesse d'enroulage réglable (+ ou - rapide). Le rideau peut s'arrêter et se verrouiller sur de multiples positions Installation simple et sans perçage. Poignée avec serrure intégrée. Fermeture à clé. Permet, une fois ouvert, d'accéder à la benne depuis les 3 côtés Résiste aux intempéries et à l'exposition UV Traité contre la rouille Option : Roll...

Références :

Référence : MTC1000-B
Prix : 2 384,00 € TTC/Pièce



COUVRE BENNE ROLL TOP COVER NOIR MOUNTAIN TOP POUR ISUZU DMAX SPACE CABINE A PARTIR DE 2020 (2 PORTES/4 PLACES)

MOUNTAIN TOP, fabricant numéro 1 mondial de couvre benne rétractable. Les produits MOUNTAIN TOP sont fait pour les conditions difficiles. Les équipes de R&D et de conception au Danemark et en Australie savent à quel point les pick-up peuvent être mis à rude épreuve. C'est pourquoi ils se consacrent à offrir le meilleur des deux mondes : Une qualité et un design danois et une conception pour résister aux environnements les plus difficiles. Les produits MOUNTAIN TOP sont de très haute qualité...

Informations Techniques :

COUVRE BENNE MOUNTAIN TOP NOIR POUR ISUZU DMAX A PARTIR DE 2020 SPACE CABINE (2 PORTES/4 PLACES) Permet d'ouvrir et fermer rapidement la benne Vitesse d'enroulage réglable (+ ou - rapide). Le rideau peut s'arrêter et se verrouiller sur de multiples positions Installation simple et sans perçage. Poignée avec serrure intégrée. Fermeture à clé. Permet, une fois ouvert, d'accéder à la benne depuis les 3 côtés Résiste aux intempéries et à l'exposition...

Références :

Référence : MTC1050-B
Prix : 2 704,00 € TTC/Pièce

EQUIPEMENTS POUR ISUZU D-MAX III (EURO 6)



BARRES DE PORTAGE NOIRES POUR COUVRE BENNE MOUNTAIN TOP POUR ISUZU DMAX A PARTIR DE 2020

MOUNTAIN TOP, fabricant numéro 1 mondial de couvre benne rétractable. Les produits MOUNTAIN TOP sont fait pour les conditions difficiles. Les équipes de R&D et de conception au Danemark et en Australie savent à quel point les pick-up peuvent être mis à rude épreuve. C'est pourquoi ils se consacrent à offrir le meilleur des deux mondes : Une qualité et un design danois et une conception pour résister aux environnements les plus difficiles. Les produits MOUNTAIN TOP sont de très haute...

Informations Techniques :

BARRES DE PORTAGE NOIR POUR COUVRE BENNE MOUNTAIN TOP ISUZU DMAX A PARTIR DE 2020 (la paire) Barres de portage compatible avec couvre benne Mountain Top Charge maxi : 75 kg Pour emporter du matériel supplémentaire comme des planches de surf ou des vélos avec vous.

Références :

Référence : **MTC1000-BAR-B**

Prix : **414,00 € TTC/Paire**



BACHE SOUPLE NOIRE POUR ISUZU D-MAX EXTRA CABINE A PARTIR DE 2012

Nous sommes fiers de vous présenter la Bâche Souple Keko Noire pour Isuzu D-Max 2020+ Space Cabine. Si vous possédez ce modèle de véhicule et que vous recherchez une bâche haut de gamme à un prix compétitif, vous êtes au bon endroit. Caractéristiques Principales : Installation Facile et Rapide : Cette bâche est conçue pour une installation simple et rapide. Vous n'avez pas besoin de compétences particulières pour la mettre en place. C'est un ajout pratique à votre Isuzu...

Références :

Référence : **SFTC1050**

Prix : **580,00 € TTC/Pièce**



TONNEAU COVER ALUMINIUM V2 POUR ISUZU D-MAX DOUBLE CABINE A PARTIR DE 2020 - Plaque centrale striée aluminium

Mettez en valeur et protégez la benne de votre Isuzu D-Max 2020+ DOUBLE CAB avec le Couvre Benne Upstone en Aluminium. Fabriqué en France avec une qualité inégalée, ce couvre benne offre un nouveau design de profils et une surface de plateau striée pour une esthétique exceptionnelle et une fonctionnalité accrue. Caractéristiques Clés : Nouveau Design des Profils : Le design innovant des profils donne une touche de modernité à votre véhicule tout en améliorant l'aérodynamisme. Surface...

Références :

EQUIPEMENTS POUR ISUZU D-MAX III (EURO 6)

Référence : EVOS1000S
Prix : 1 930,00 € TTC/Pièce

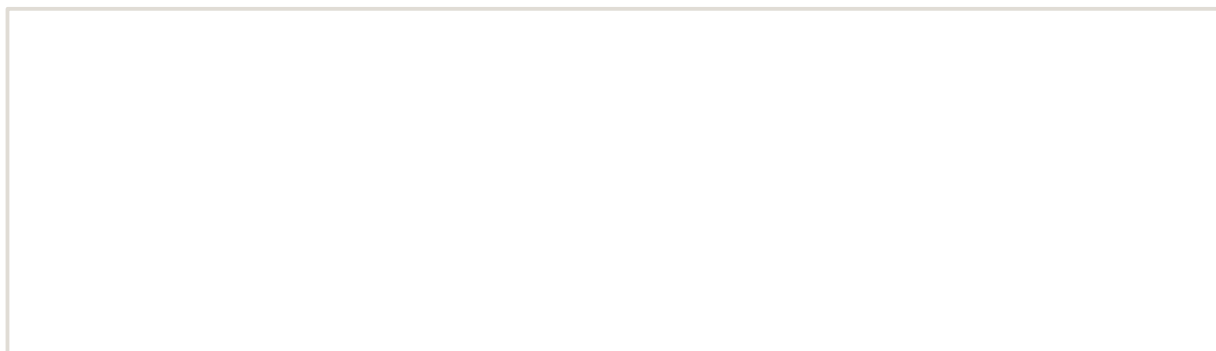

EQUIPEMENTS POUR ISUZU D-MAX III (EURO 6)

MADE IN FRANCE



TONNEAU COVER ALUMINIUM NOIR V2 POUR ISUZU D-MAX DOUBLE CABINE A PARTIR DE 2020 - Plaque centrale striée aluminium thermolaquée noir

Donnez une touche d'élégance et de protection à votre Isuzu D-Max 2020+ CREW CAB avec le Couvre Benne Upstone en Thermolaqué Noir. Fabriqué avec soin en France, ce couvre benne arbore un design de profils innovant, une surface de plateau striée et offre une multitude de fonctionnalités pour améliorer l'apparence et la polyvalence de votre véhicule. Caractéristiques Principales : Nouveau Design des Profils : Le design moderne des profils confère à votre Isuzu D-Max une esthétique haut de...

Références :

Référence : **EVOS1000SB**
Prix : **2 260,00 € TTC/Pièce**

MADE IN FRANCE



TONNEAU COVER ALUMINIUM V2 POUR ISUZU D-MAX EXTRA CABINE A PARTIR DE 2020 - plaque centrale striée aluminium

Donnez une touche d'élégance et de protection à votre Isuzu D-Max 2020+ SPACE CAB avec le Couvre Benne Upstone en Aluminium. Fabriqué avec soin en France, ce couvre benne arbore un design de profils innovant, une surface de plateau striée et offre une multitude de fonctionnalités pour améliorer l'apparence et la polyvalence de votre véhicule. Caractéristiques Principales : Nouveau Design des Profils : Le design moderne des profils confère à votre Isuzu D-Max une esthétique haut de gamme,...

Références :

Référence : **EVOS1050S**
Prix : **2 202,00 € TTC/Pièce**

MADE IN FRANCE



TONNEAU COVER ALUMINIUM NOIR V2 POUR ISUZU D-MAX EXTRA CABINE A PARTIR DE 2020 - plaque centrale striée aluminium thermolaquée noir

Offrez à votre Isuzu D-Max 2020+ SPACE CAB une protection élégante et fonctionnelle avec le Couvre Benne Upstone en Plaque Centrale Striée Thermolaquée Noire. Fabriqué avec précision en France, ce couvre benne présente un design de profils novateur, une surface de plateau striée et une variété de caractéristiques pour améliorer l'apparence et les capacités de votre véhicule. Caractéristiques Principales : Nouveau Design des Profils : Le design moderne des profils ajoute une touche de style...

Références :

Référence : **EVOS1050SB**
Prix : **2 338,00 € TTC/Pièce**

EQUIPEMENTS POUR ISUZU D-MAX III (EURO 6)



COUVRE BENNE ROLL TOP EVO M MOUNTAIN TOP POUR ISUZU D-MAX DOUBLE CABINE A PARTIR DE 2020 - MODELE SANS SERRURE

Vous cherchez à améliorer le style et la sécurité de votre Isuzu D-Max 2020+ Crew Cab tout en conservant une esthétique épurée ? Notre Roll Cover Evo Mountain Top en finition noire est la solution idéale. Cette version 2021 du rideau de benne Mountain Top allie un design élégant à une fonctionnalité supérieure pour répondre à vos besoins. Caractéristiques Principales : Installation Plus Rapide : Vous pourrez profiter de votre nouveau Roll Cover Evo en un rien de temps, sans tracas...

Références :

Référence : MTR1000-B
Prix : **1 983,00 € TTC/Pièce**



COUVRE BENNE ROLL TOP EVO M MOUNTAIN TOP POUR ISUZU D-MAX EXTRA CABINE A PARTIR DE 2020 - MODELE SANS SERRURE

Le Roll Cover Evo Mountain Top, modèle noir, est la touche de style et de sécurité dont votre Isuzu D-Max 2020+ Space Cab a besoin. Découvrez les principales caractéristiques de cet accessoire de qualité. Points Forts : Installation Rapide : Profitez d'une installation rapide et sans tracas, vous permettant de mettre en place votre Roll Cover en un rien de temps. Système de Drainage Amélioré : Grâce à son nouveau système de drainage de l'eau, le Roll Cover Evo Mountain Top offre une...

Références :

Référence : MTR1050-B
Prix : **2 164,00 € TTC/Pièce**



BARRES DE PORTAGE NOIRES POUR COUVRE BENNE EVO M MOUNTAIN TOP POUR ISUZU D- MAX A PARTIR DE 2020 (compatible MTR1000-B et MTR1050-B)

Vous êtes à la recherche d'un moyen pratique d'emporter des charges supplémentaires, que ce soit des planches de surf, des vélos ou d'autres équipements, sans compromettre l'accès à votre benne de pick-up ? Les Barres de Portage Evo Mountain Top sont la solution parfaite pour répondre à vos besoins. Caractéristiques Principales : Compatibilité Parfaite : Ces barres de portage sont conçues pour être utilisées exclusivement avec le Rideau de Benne Evo Mountain Top (MTR1000-B /...

Références :

Référence : MTR1000-BAR-B
Prix : **414,00 € TTC/Paire**

INTRAGEST

ACCESSOIRES DIVERS OME



KIT DE MONTAGE OME BP51 AVANT POUR ISUZU DMAX A PARTIR DE 2020

KIT DE MONTAGE OME BP51 AVANT POUR ISUZU DMAX A PARTIR DE 2020

Références :

Référence : **VM80010044**

Prix : **120,00 € TTC/Pièce**



KIT DE MONTAGE OME BP51 ARRIERE POUR ISUZU DMAX A PARTIR DE 2020

KIT DE MONTAGE OME BP51 ARRIERE POUR ISUZU DMAX A PARTIR DE 2020

Références :

Référence : **VM80010045**

Prix : **136,00 € TTC/Pièce**

EQUIPEMENTS POUR ISUZU D-MAX III (EURO 6)



KIT DE MONTAGE OME SILENT BLOCS POLYURETHANE LAME

KIT DE MONTAGE OME SILENT BLOCS POLYURETHANE LAME

Références :

Référence : OMESB119

Prix : 44,00 € TTC/Pièce

EQUIPEMENTS POUR ISUZU D-MAX III (EURO 6)

KIT DE MONTAGE OME SILENT BLOCS POLYURETHANE LAME

KIT DE MONTAGE OME SILENT BLOCS POLYURETHANE LAME

Références :

Référence : OMESB120

Prix : 48,00 € TTC/Pièce



ACCESSOIRES DIVERS TERRAIN TAMER

PLAQUETTES DE FREIN POUR KIT DE CONVERSION ARRIERE

Ces plaquettes de frein sont adaptées au kit de conversion arrière Terrain Tamer pour Ford Ranger 2012-2022 Isuzu DMax à partir de 2007 Mazda BT 50 à partir de 2011 Mitsubishi L200 1996-2024 Nissan NAVARA D23 NP300 TOYOTA Hilux Vigo et Revo à partir de 2005

Références :

Référence : TTBPDBC

Prix : 128,00 € TTC/Jeu



PIÈCES RECHANGE & ENTRETIEN

EMBRAYAGE

EQUIPEMENTS POUR ISUZU D-MAX III (EURO 6)**KIT EMBRAYAGE RENFORCE XTREME OUTBACK
+15% 490 NM POUR ISUZU DMAX 1.9 DDI A PARTIR
DE 2017**

Disque d'embrayage renforcée avec revêtement organique et mécanisme renforcé (avec une pression supérieure). La pédale d'embrayage peut éventuellement devenir sensiblement plus dure (augmentation de tenue 25 %) Recommandé pour : les véhicules avec des modifications de performances mineures, utilisés quotidiennement mais également hors route, tout terrain, dunes et les véhicules qui remorquent régulièrement. Le kit d'embrayage organique robuste offre une excellente maniabilité ainsi qu'une...

Informations Techniques :

Caractéristiques: Capacité de couple 490 Nm pression du disque 915 kg dimensions : 275 x 24 x 25.4 mm

Références :

Référence : **KIZ28009-1A**

Prix : **858,00 € TTC/Kit**

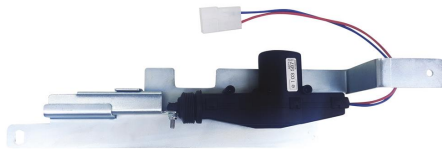
SYSTÈME FERMETURE CENTRALISÉE HAYON**SYSTEME DE FERMETURE CENTRALISEE SUR
HAYON POUR ISUZU D-MAX A PARTIR DE 2021
(Pour modèle AVEC SERRURE ORIGINE)**

Optimisez la Sécurité et la Commodité de Votre Isuzu D-Max ! Le Système de Fermeture Centralisée Hayon est l'accessoire parfait pour renforcer la sécurité et la praticité de votre Isuzu D-Max N60 2020+. Conçu spécifiquement pour les modèles équipés de la serrure d'origine du hayon, ce système ingénieux permet de synchroniser la fermeture du hayon avec le verrouillage centralisé de votre véhicule. Plus besoin de vérifier plusieurs fois si votre hayon est bien verrouillé, car il se ferme...

Références :

Référence : **FC704**

Prix : **204,00 € TTC/Pièce**