

## EQUIPEMENTS POUR MITSUBISHI L200 IV 2.2L DID



*Les références présentées sur ce document ne constituent pas  
une liste exhaustive des équipements disponibles pour le MITSUBISHI L200 IV 2.2L DID  
Il peut y avoir d'autres produits adaptés à ce véhicule.  
Voir les conditions de vente sur <https://www.equip-raid.fr/>*

## SUSPENSION & REHAUSSE

### KIT COMPLET SUSPENSION



#### **KIT DE SUSPENSION OME NITROCHARGER PLUS REHAUSSE +20/25MM TARAGE MEDIUM POUR MITSUBISHI L 200 MQ A PARTIR DE 2016**

Kit Suspension OME Nitrocharger Plus – Rehausse +20/25 mm – Tarage Medium – Mitsubishi L200 MQ (à partir de 2016) Le confort au quotidien, la fiabilité en tout-terrain Le kit suspension OME Nitrocharger Plus pour Mitsubishi L200 MQ (à partir de 2016) est spécialement conçu pour remplacer la suspension d'origine tout en améliorant le confort, la stabilité et la durabilité. Grâce à son tarage medium, ce kit est adapté à un usage mixte route/piste sans charge permanente importante. Il offre une...

#### **Références :**

**Référence : KITOME75**  
Prix : **2 337,76 € TTC/Kit**



#### **KIT DE SUSPENSION OME NITROCHARGER PLUS REHAUSSE +20/25MM TARAGE +300KG POUR MITSUBISHI L 200 MQ A PARTIR DE 2016**

Kit Suspension OME Nitrocharger Plus – Rehausse +20/25 mm – Tarage +300 kg – Mitsubishi L200 MQ (à partir de 2016) Un équilibre idéal entre confort et robustesse Le kit suspension OME Nitrocharger Plus pour Mitsubishi L200 MQ (à partir de 2016) est conçu pour les utilisateurs recherchant un compromis entre confort de conduite et capacité de charge renforcée. Avec ses ressorts tarage +300 kg et ses amortisseurs Nitrocharger Plus, il convient parfaitement aux véhicules équipés d'un hardtop, d'un...

#### **Références :**

**Référence : KITOME76**  
Prix : **2 458,00 € TTC/Kit**

## EQUIPEMENTS POUR MITSUBISHI L200 IV 2.2L DID



### KIT DE SUSPENSION OME NITROCHARGER PLUS REHAUSSE +20/25MM TARAGE +600KG POUR MITSUBISHI L 200 MQ A PARTIR DE 2016

Kit Suspension OME Nitro+ – Rehausse +20/25 mm – Tarage +600 kg – Mitsubishi L200 MQ (à partir de 2016) Une suspension renforcée pour charges lourdes et tout-terrain exigeant Ce kit suspension complet Old Man Emu Nitrocharger plus est spécialement conçu pour le Mitsubishi L200 MQ (à partir de 2016). Il comprend des amortisseurs OME Sport et des ressorts renforcés tarage +600 kg, offrant une solution idéale pour les professionnels et voyageurs qui transportent en permanence une charge...

Références :

Référence : **KITOME77**

Prix : **2 470,00 € TTC/Kit**

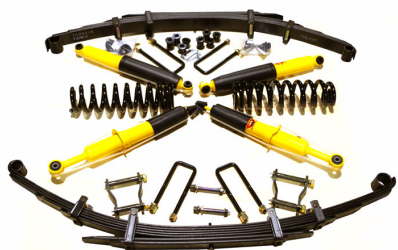

### KIT DE SUSPENSION TERRAIN TAMER REHAUSSE +40/50MM POUR MITSUBISHI L200 A PARTIR DE 2015 ET FIAT FULLBACK

Depuis 1969 TERRAIN TAMER développe et fabrique des pièces avec une seule idée en tête : celle de vous garantir la plus extrême fiabilité. Pendant plus de 50 ans, nous avons conçu, fabriqué, et testé des pièces qui permettent aux conducteurs de circuler dans des environnements extrêmement difficiles en toute sérénité. Qu'il s'agisse d'une utilisation : Loisirs : Chasse, Pêche, charges lourdes, tractions de remorques... Professionnels : Artisans, Agriculteurs, Apiculteurs, Dépanneuses,...

Références :

Référence : **SK080**

Prix : **1 976,00 € TTC/Kit**



### KIT DE SUSPENSION PEDDERS REHAUSSE +30MM TARAGE CONFORT POUR MITSUBISHI L200 A PARTIR DE 2015 EZIFIT

Kit suspensions Pedders MITSUBISHI L200 A PARTIR DE 2015 Le leader australien de la suspension 4x4 arrive en France. Pedders créée en 1950 conçoit et fabrique une gamme très complète de suspensions renforcées pour une grande majorité de véhicules 4x4 baptisée TrakRyder. Performance et robustesse sont les mots d'ordres de ce géant Australien afin de proposer LES meilleurs produits du marché. 60 ans de recherche et développement ont été nécessaires, une écoute particulière des demandes faites par...

Références :

Référence : **KITPEDEZ21**

Prix : **2 148,00 € TTC/Kit**

## EQUIPEMENTS POUR MITSUBISHI L200 IV 2.2L DID

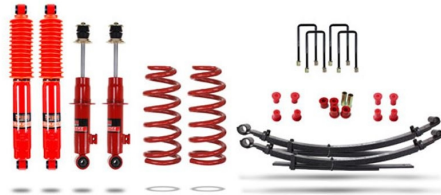

### **KIT DE SUSPENSION PEDDERS REHAUSSE +35MM TARAGE HEAVY DUTY POUR MITSUBISHI L200 A PARTIR DE 2015 EZIFIT**

Kit suspensions Pedders MITSUBISHI L200 A PARTIR DE 2015 Le leader australien de la suspension 4x4 arrive en France. Pedders créée en 1950 conçoit et fabrique une gamme très complète de suspensions renforcées pour une grande majorité de véhicules 4x4 baptisée TrakRyder. Performance et robustesse sont les mots d'ordre de ce géant Australien afin de proposer LES meilleurs produits du marché. 60 ans de recherche et développement ont été nécessaires, une écoute particulière des demandes faites par...

**Références :**

**Référence : KITPEDEZ22**  
Prix : **2 196,00 € TTC/Kit**

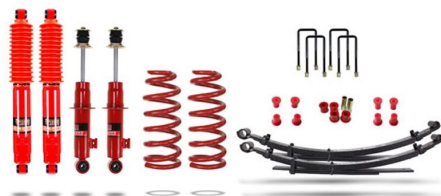

### **KIT DE SUSPENSION PEDDERS REHAUSSE +45MM TARAGE EXTRA HEAVY DUTY POUR MITSUBISHI L200 A PARTIR DE 2015 EZIFIT**

Kit suspensions Pedders MITSUBISHI L200 A PARTIR DE 2015 Le leader australien de la suspension 4x4 arrive en France. Pedders créée en 1950 conçoit et fabrique une gamme très complète de suspensions renforcées pour une grande majorité de véhicules 4x4 baptisée TrakRyder. Performance et robustesse sont les mots d'ordre de ce géant Australien afin de proposer LES meilleurs produits du marché. 60 ans de recherche et développement ont été nécessaires, une écoute particulière des demandes faites par...

**Références :**

**Référence : KITPEDEZ23**  
Prix : **2 244,00 € TTC/Kit**

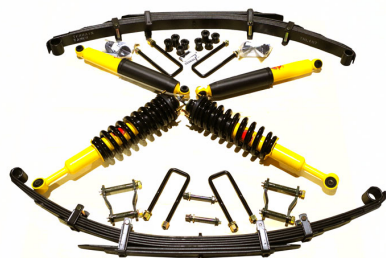

### **KIT DE SUSPENSION TERRAIN TAMER COMBINÉ ASSEMBLÉ REHAUSSE +40/50MM POUR MITSUBISHI L200 A PARTIR DE 2015 ET FIAT FULLBACK**

Depuis 1969 TERRAIN TAMER développe et fabrique des pièces avec une seule idée en tête : celle de vous garantir la plus extrême fiabilité. Pendant plus de 50 ans, nous avons conçu, fabriqué, et testé des pièces qui permettent aux conducteurs de circuler dans des environnements extrêmement difficiles en toute sérénité. Qu'il s'agisse d'une utilisation : Loisirs : Chasse, Pêche, charges lourdes, tractions de remorques... Professionnels : Artisans, Agriculteurs, Apiculteurs, Dépanneuses,...

**Références :**

**Référence : SK080A**  
Prix : **2 100,00 € TTC/Kit**

## EQUIPEMENTS POUR MITSUBISHI L200 IV 2.2L DID



### KIT DE SUSPENSION TERRAIN TAMER AVEC LAMES PARABOLIQUES 400-700KG REHAUSSE +40/50MM POUR MITSUBISHI L200 A PARTIR DE 2015 ET FIAT FULLBACK

Depuis 1969 TERRAIN TAMER développe et fabrique des pièces avec une seule idée en tête : celle de vous garantir la plus extrême fiabilité. Pendant plus de 50 ans, nous avons conçu, fabriqué, et testé des pièces qui permettent aux conducteurs de circuler dans des environnements extrêmement difficiles en toute sérénité. Qu'il s'agisse d'une utilisation : Loisirs : Chasse, Pêche, charges lourdes, tractions de remorques... Professionnels : Artisans, Agriculteurs, Apiculteurs, Dépanneuses,...

Références :

Référence : SK080-P700

Prix : 2 376,00 € TTC/Kit



### KIT DE SUSPENSION TERRAIN TAMER AVEC LAMES PARABOLIQUES 700-850KG REHAUSSE +40/50MM POUR MITSUBISHI L200 A PARTIR DE 2015 ET FIAT FULLBACK

Depuis 1969 TERRAIN TAMER développe et fabrique des pièces avec une seule idée en tête : celle de vous garantir la plus extrême fiabilité. Pendant plus de 50 ans, nous avons conçu, fabriqué, et testé des pièces qui permettent aux conducteurs de circuler dans des environnements extrêmement difficiles en toute sérénité. Qu'il s'agisse d'une utilisation : Loisirs : Chasse, Pêche, charges lourdes, tractions de remorques... Professionnels : Artisans, Agriculteurs, Apiculteurs, Dépanneuses,...

Références :

Référence : SK080-P850

Prix : 2 776,00 € TTC/Kit



### KIT DE SUSPENSION TERRAIN TAMER AVEC LAMES PARABOLIQUES 0-400KG REHAUSSE +40/50MM POUR MITSUBISHI L200 A PARTIR DE 2015 ET FIAT FULLBACK

Depuis 1969 TERRAIN TAMER développe et fabrique des pièces avec une seule idée en tête : celle de vous garantir la plus extrême fiabilité. Pendant plus de 50 ans, nous avons conçu, fabriqué, et testé des pièces qui permettent aux conducteurs de circuler dans des environnements extrêmement difficiles en toute sérénité. Qu'il s'agisse d'une utilisation : Loisirs : Chasse, Pêche, charges lourdes, tractions de remorques... Professionnels : Artisans, Agriculteurs, Apiculteurs, Dépanneuses,...

Références :

Référence : SK080-P400

Prix : 2 276,00 € TTC/Kit

## EQUIPEMENTS POUR MITSUBISHI L200 IV 2.2L DID

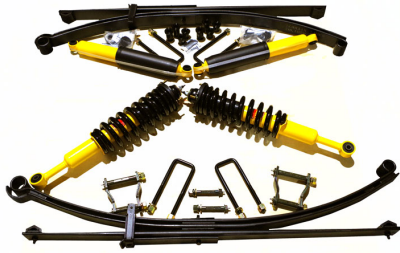

### KIT DE SUSPENSION TERRAIN TAMER COMBINÉ ASSEMBLÉ AVEC LAMES PARABOLIQUES 0-400KG REHAUSSE +40/50MM POUR MITSUBISHI L200 A PARTIR DE 2015 ET FIAT FULLBACK

Depuis 1969 TERRAIN TAMER développe et fabrique des pièces avec une seule idée en tête : celle de vous garantir la plus extrême fiabilité. Pendant plus de 50 ans, nous avons conçu, fabriqué, et testé des pièces qui permettent aux conducteurs de circuler dans des environnements extrêmement difficiles en toute sérénité. Qu'il s'agisse d'une utilisation : Loisirs : Chasse, Pêche, charges lourdes, tractions de remorques... Professionnels : Artisans, Agriculteurs, Apiculteurs, Dépanneuses,...

Références :

Référence : SK080A-P400

Prix : 2 400,00 € TTC/Kit

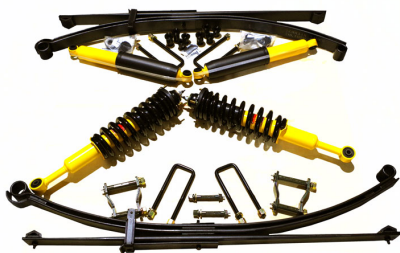

### KIT DE SUSPENSION TERRAIN TAMER COMBINÉ ASSEMBLÉ AVEC LAMES PARABOLIQUES 400-700KG REHAUSSE +40/50MM POUR MITSUBISHI L200 A PARTIR DE 2015 ET FIAT FULLBACK

Depuis 1969 TERRAIN TAMER développe et fabrique des pièces avec une seule idée en tête : celle de vous garantir la plus extrême fiabilité. Pendant plus de 50 ans, nous avons conçu, fabriqué, et testé des pièces qui permettent aux conducteurs de circuler dans des environnements extrêmement difficiles en toute sérénité. Qu'il s'agisse d'une utilisation : Loisirs : Chasse, Pêche, charges lourdes, tractions de remorques... Professionnels : Artisans, Agriculteurs, Apiculteurs, Dépanneuses,...

Références :

Référence : SK080A-P700

Prix : 2 500,00 € TTC/Kit

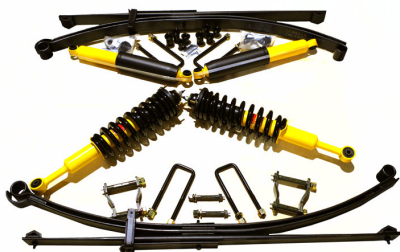

### KIT DE SUSPENSION TERRAIN TAMER COMBINÉ ASSEMBLÉ AVEC LAMES PARABOLIQUES 700-850KG REHAUSSE +40/50MM POUR MITSUBISHI L200 A PARTIR DE 2015 ET FIAT FULLBACK

Depuis 1969 TERRAIN TAMER développe et fabrique des pièces avec une seule idée en tête : celle de vous garantir la plus extrême fiabilité. Pendant plus de 50 ans, nous avons conçu, fabriqué, et testé des pièces qui permettent aux conducteurs de circuler dans des environnements extrêmement difficiles en toute sérénité. Qu'il s'agisse d'une utilisation : Loisirs : Chasse, Pêche, charges lourdes, tractions de remorques... Professionnels : Artisans, Agriculteurs, Apiculteurs, Dépanneuses,...

Références :

## EQUIPEMENTS POUR MITSUBISHI L200 IV 2.2L DID

Référence : SK080A-P850

Prix : 2 900,00 € TTC/Kit

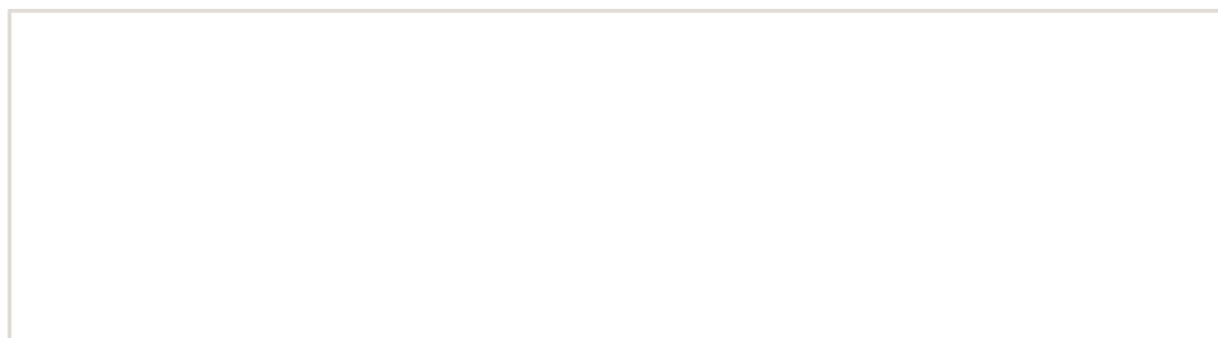



**KIT DE SUSPENSION TERRAIN TAMER REHAUSSE  
+40MM POUR MITSUBISHI L200 MV 2025+**

Kit complet de suspension Terrain Tamer pour Mitsubishi L200 MV 2025+ Depuis 1969 TERRAIN TAMER développe et fabrique des pièces avec une seule idée en tête : celle de vous garantir la plus extrême fiabilité. Pendant plus de 50 ans, nous avons conçu, fabriqué, et testé des pièces qui permettent aux conducteurs de circuler dans des environnements extrêmement difficiles en toute sérénité. ----- Pourquoi choisir un kit suspension Terrain Tamer pour votre L200...

**Informations Techniques :**

*4 amortisseurs, 2 ressorts, 2 lames, silent-bloc, brides, jumelles et axes*

**Références :**

**Référence : SK121**

Prix : **2 586,22 € TTC/Kit**



**KIT DE SUSPENSION COMBINÉ ASSEMBLÉ  
TERRAIN TAMER REHAUSSE +40MM POUR  
MITSUBISHI L200 MV 2025+**

Kit complet de suspension Terrain Tamer pour Mitsubishi L200 MV 2025+ Depuis 1969 TERRAIN TAMER développe et fabrique des pièces avec une seule idée en tête : celle de vous garantir la plus extrême fiabilité. Pendant plus de 50 ans, nous avons conçu, fabriqué, et testé des pièces qui permettent aux conducteurs de circuler dans des environnements extrêmement difficiles en toute sérénité. ----- Pourquoi choisir un kit suspension Terrain Tamer pour votre L200...

**Informations Techniques :**

*4 amortisseurs, 2 ressorts, 2 lames, silent-bloc, brides, jumelles et axes*

**Références :**

**Référence : SK121A**

Prix : **2 751,72 € TTC/Kit**

**AMORTISSEURS**

## EQUIPEMENTS POUR MITSUBISHI L200 IV 2.2L DID



### AMORTISSEUR ARRIERE OME NITRO+ POUR MITSUBISHI L200 ET FIAT FULLBACK A PARTIR DE 2015 & MR & MQ 2019+

Amortisseur OME Nitrocharger Plus est un amortisseur avant spécialement conçu pour les véhicules qui affrontent les terrains les plus escarpés. Il offre une amélioration ...

#### Informations Techniques :

*Fiche technique Corps amortisseur bitube en acier diamètre 58 mm  
Tige de piston diamètre 18 mm Piston interne diamètre 36 mm Valve sensible à la vitesse adaptée au véhicule Remplissage gaz azote haute pression Peinture jaune spécifique Old Man Emu POUR MITSUBISHI L200 ET FIAT FULLBACK A PARTIR DE 2015 & MR & MQ 2019+*

#### Références :

Référence : 63138

Prix : 148,00 € TTC/Pièce



### AMORTISSEUR ARRIERE OME NITRO+ HD TARAGE 300/600KG POUR MITSUBISHI L200 ET FIAT FULLBACK A PARTIR DE 2015 & MR & MQ 2019+

Amortisseur OME Nitrocharger Plus est un amortisseur avant spécialement conçu pour les véhicules qui affrontent les terrains les plus escarpés. Il offre une amélioration ...

#### Informations Techniques :

*Caractéristiques : Tige de 18 mm trempée et chromée : la rigidité de la tige est primordiale pour encaisser les efforts exercés dans une application 4x4. Le chromage dur offre une surface extrêmement lisse pour garantir la durée de vie des joints et réduire la friction. Piston haut débit : un piston de 35 mm traité au PTFE a été mis au point pour une circulation uniforme de l'huile, réduire l'échauffement et l'aération de l'huile (émulsion). Bague de guidage en bronze traitée au PTFE : ce...*

#### Références :

Référence : 63139

Prix : 148,00 € TTC/Pièce

## EQUIPEMENTS POUR MITSUBISHI L200 IV 2.2L DID



### AMORTISSEUR ARRIERE OME NITRO+ HD TARAGE 600KG POUR MITSUBISHI L200 ET FIAT FULLBACK A PARTIR DE 2015 & MR & MQ 2019+

Amortisseur OME Nitrocharger Plus est un amortisseur avant spécialement conçu pour les véhicules qui affrontent les terrains les plus escarpés. Il offre une amélioration ...

#### Informations Techniques :

*Caractéristiques : Tige de 18 mm trempée et chromée : la rigidité de la tige est primordiale pour encaisser les efforts exercés dans une application 4x4. Le chromage dur offre une surface extrêmement lisse pour garantir la durée de vie des joints et réduire la friction. Piston haut débit : un piston de 35 mm traité au PTFE a été mis au point pour une circulation uniforme de l'huile, réduire l'échauffement et l'aération de l'huile (émulsion). Bague de guidage en bronze traitée au PTFE : ce...*

#### Références :

Référence : **63140**

Prix : **148,00 € TTC/Pièce**



### AMORTISSEUR GAZ RENFORCE GRANDE CAPACITE TERRAIN TAMER ARRIERE POUR FIAT FULLBACK 2016 + / MISTUBISHI L200 KL

Amortisseur Terrain Tamer série TGS à gaz renforcé grande capacité  
Caractéristiques : Piston de 40 mm Tige de 20mm Corps de 60 mm  
Système bi-tube Double Soudure ultra résistante Système de clapet multi-niveaux Joint SPI haute résistance fabriqué en Allemagne  
Compatibles pour les surélévations de +30 à +70mm (selon modèle)  
Garantie 3 ans / 100 000 km (usage privé) Adapté à un usage intensif

#### Références :

Référence : **TGSMMQR**

Prix : **208,00 € TTC/Pièce**



### AMORTISSEUR ARRIERE HEAVY TRACK RAID KONI POUR MISTUBISHI L200 2015+

AMORTISSEUR ARRIERE HEAVY TRACK RAID KONI POUR MISTUBISHI L200 2015+ Fort d'une grande expérience en matière de conception et de production d'amortisseurs, KONI, leader de l'amortissement heavy duty (autocars, camions, remorques, applications militaires et ferroviaires, etc ...) a décidé de combiner son expertise en matière de suspension avec sa parfaite connaissance du marché 4x4 afin de créer une gamme d'amortisseurs spécifiquement dédiée aux raiders. Amortisseur Koni Grand Raid spécial...

#### Références :

Référence : **23-905458**

Prix : **342,00 € TTC/Pièce**

## EQUIPEMENTS POUR MITSUBISHI L200 IV 2.2L DID



### AMORTISSEUR AVANT HEAVY TRACK RAID KONI POUR MISTUBISHI L200 2015+

AMORTISSEUR AVANT HEAVY TRACK RAID KONI POUR MISTUBISHI L200 2015+ Fort d'une grande expérience en matière de conception et de production d'amortisseurs, KONI, leader de l'amortissement heavy duty (autocars, camions, remorques, applications militaires et ferroviaires, etc ...) a décidé de combiner son expertise en matière de suspension avec sa parfaite connaissance du marché 4x4 afin de créer une gamme d'amortisseurs spécifiquement dédiée aux raiders. Amortisseur Koni Grand Raid spécial...

**Références :**

**Référence : 23-885396**  
Prix : **314,00 € TTC/Pièce**



### AMORTISSEUR ARRIERE HEAVY TRACK KONI POUR MISTUBISHI L200 2015+

AMORTISSEUR ARRIERE HEAVY TRACK KONI POUR MISTUBISHI L200 2015+ La version bi-tube basse pression offre plus de confort, de sécurité et de plaisir de conduire ! Il garantit une tenue de route et un confort optimum sur et hors route. Développés par KONI pour les 4x4 et SUV. Testés dans des conditions extrêmes, aux exigences de sécurité, de stabilité et d'adhérence les plus élevées. Les amortisseurs HEAVY TRACK sont simple d'utilisation et entièrement ajustables. AVANTAGES DES...

**Références :**

**Référence : 23-82401318**  
Prix : **208,00 € TTC/Pièce**



### AMORTISSEUR AVANT HEAVY TRACK KONI POUR MISTUBISHI L200 2015+

AMORTISSEUR AVANT HEAVY TRACK KONI POUR TOYOTA MISTUBISHI L200 2015+ La version bi-tube basse pression offre plus de confort, de sécurité et de plaisir de conduire ! Il garantit une tenue de route et un confort optimum sur et hors route. Développés par KONI pour les 4x4 et SUV. Testés dans des conditions extrêmes, aux exigences de sécurité, de stabilité et d'adhérence les plus élevées. Les amortisseurs HEAVY TRACK sont simple d'utilisation et entièrement ajustables. AVANTAGES DES...

**Références :**

**Référence : 23-82401316**  
Prix : **208,00 € TTC/Pièce**

## EQUIPEMENTS POUR MITSUBISHI L200 IV 2.2L DID



### AMORTISSEUR AVANT OME NITROCHARGER + HD POUR MITSUBISHI L200 MR & MQ 2019+

Amortisseur OME Nitrocharger Plus - TARAGE HEAVY DUTY - Montage Avec Ressort progressif Améliorez la suspension de votre 4x4 avec l'amortisseur Nitrocharger Plus de Old Man Emu. Conçu pour une rehausse de +20 à 50 mm, il est compatible uniquement avec les ressorts progressifs OME. Réglable selon les accessoires montés sur le véhicule, il garantit un excellent confort, une meilleure stabilité et une grande durabilité en usage route et tout-terrain. Corps en acier bitube, valve...

#### Informations Techniques :

*Caractéristiques principales Rehausse +20 à 50 mm adaptée aux suspensions surélevées Fonctionne uniquement avec les ressorts progressifs OME Réglage de la hauteur d'appui sur 5 positions selon la configuration du 4x4 Montage des combiné ressort/amortisseur possible uniquement avec les ressorts OME série 3000 et 4000 Réglages selon les équipements montés sur le véhicule Sans parechocs ni accessoire : montage direct Avec parechocs aluminium : cale de 5 mm orientée vers le...*

#### Références :

Référence : 93033

Prix : 256,00 € TTC/Pièce



### AMORTISSEUR AVANT OME NITROCHARGER + POUR MITSUBISHI L200 MR & MQ 2019+

Amortisseur OME Nitrocharger Plus - TARAGE MEDIUM - Montage Avec Ressort progressif Améliorez la suspension de votre 4x4 avec l'amortisseur Nitrocharger Plus de Old Man Emu. Conçu pour une rehausse de +20 à 50 mm, il est compatible avec les ressorts progressifs OME. Réglable selon les accessoires montés sur le véhicule, il garantit un excellent confort, une meilleure stabilité et une grande durabilité en usage route et tout-terrain. Corps en acier bitube, valve sensible à...

#### Informations Techniques :

*Caractéristiques principales Rehausse +20 à 50 mm adaptée aux suspensions surélevées Fonctionne uniquement avec les ressorts progressifs OME Réglage de la hauteur d'appui sur 5 positions selon la configuration du 4x4 Montage des combiné ressort/amortisseur possible uniquement avec les ressorts OME série 3000 et 4000 Réglages selon les équipements montés sur le véhicule Sans parechocs ni accessoire : montage direct Avec parechocs aluminium : cale de 5 mm orientée vers le...*

#### Références :

Référence : 93031

Prix : 256,00 € TTC/Pièce

## EQUIPEMENTS POUR MITSUBISHI L200 IV 2.2L DID



### AMORTISSEUR GAZ RENFORCE GRANDE CAPACITE TERRAIN TAMER AVANT POUR MISTUBISHI L200 2024+

Amortisseur Terrain Tamer série TGS à gaz renforcé grande capacité pour Mitsubishi L200 2024+ Caractéristiques : Piston de 40 mm Tige de 20mm Corps de 60 mm Système bi-tube Double Soudure ultra résistante Système de clapet multi-niveaux Joint SPI haute résistance fabriqué en Allemagne Compatibles pour les surélévations de +30 à +70mm (selon modèle) Garantie 3 ans / 100 000 km (usage privé) Adapté à un usage intensif

**Références :**

**Référence : TGSMMVF**  
Prix : **212,00 € TTC/Pièce**



### AMORTISSEUR GAZ RENFORCE GRANDE CAPACITE TERRAIN TAMER ARRIERE POUR MITSUBISHI L200 2024+

Amortisseur Terrain Tamer série TGS à gaz renforcé grande capacité pour Mitsubisiji L200 2024+ Caractéristiques : Piston de 40 mm Tige de 20mm Corps de 60 mm Système bi-tube Double Soudure ultra résistante Système de clapet multi-niveaux Joint SPI haute résistance fabriqué en Allemagne Compatibles pour les surélévations de +30 à +70mm (selon modèle) Garantie 3 ans / 100 000 km (usage privé) Adapté à un usage intensif

**Références :**

**Référence : TGSMMVR**  
Prix : **212,00 € TTC/Pièce**

## RESSORTS HÉLICOÏDAUX



### RESSORTS AVANT OME REHAUSSE +25mm TARAGE +80/110kg pour Mitsubishi L200 KJ 2015+ & MR & MQ 2019+

Quand vous entreprenez un voyage dans des zones isolées, il vous faudra transporter suffisamment de carburant, d'eau, de pièces détachées et d'équipements de sécurité. Votre véhicule sera chargé au maximum, ce qui sollicitera fortement vos suspensions. Vous roulez probablement sur les terrains les plus impitoyables et vous atteindrez ainsi les limites de votre suspension d'origine. OLD MAN EMU a mis au point une large gamme de ressorts hélicoïdaux pour chaque véhicule, la plus grande partie...

**Références :**

**Référence : 3105**  
Prix : **272,00 € TTC/Paire**

## EQUIPEMENTS POUR MITSUBISHI L200 IV 2.2L DID



OLD MAN EMU

### RESSORTS AVANT OME REHAUSSE +25mm TARAGE +51/80kg pour Mitsubishi L200 KJ 2015+ & MR & MQ 2019+

Quand vous entreprenez un voyage dans des zones isolées, il vous faudra transporter suffisamment de carburant, d'eau, de pièces détachées et d'équipements de sécurité. Votre véhicule sera chargé au maximum, ce qui sollicitera fortement vos suspensions. Vous roulez probablement sur les terrains les plus impitoyables et vous atteindrez ainsi les limites de votre suspension d'origine. OLD MAN EMU a mis au point une large gamme de ressorts hélicoïdaux pour chaque véhicule, la plus grande partie...

Références :

Référence : 3104

Prix : 272,00 € TTC/Paire



OLD MAN EMU

### RESSORTS AVANT OME REHAUSSE +25mm TARAGE +30/50kg pour Mitsubishi L200 KJ 2015+ & MR & MQ 2019+

Quand vous entreprenez un voyage dans des zones isolées, il vous faudra transporter suffisamment de carburant, d'eau, de pièces détachées et d'équipements de sécurité. Votre véhicule sera chargé au maximum, ce qui sollicitera fortement vos suspensions. Vous roulez probablement sur les terrains les plus impitoyables et vous atteindrez ainsi les limites de votre suspension d'origine. OLD MAN EMU a mis au point une large gamme de ressorts hélicoïdaux pour chaque véhicule, la plus grande partie...

Références :

Référence : 3103

Prix : 272,00 € TTC/Paire



### RESSORTS HELICOIDAUX AVANT TERRAIN TAMER REHAUSSE +30MM A +40MM TARAGE +150KG POUR FIAT FULLBACK / MITSUBISHI L200 KB4 & KL

Fabriqués en Australie, les ressorts Terrain Tamer renforcée sont fabriqués à partir d'acier X5K, subissent un traitement thermique, et bénéficient d'une finition époxy. LES RESSORTS TERRAIN TAMER SONT GARANTIS A VIE.

Références :

Référence : TTCS-2028

Prix : 313,00 € TTC/Paire

## EQUIPEMENTS POUR MITSUBISHI L200 IV 2.2L DID



### RESSORTS HELICOIDAUX SMART COILS AVANT TERRAIN TAMER REHAUSSE +35MM TARAGE +50KG POUR FIAT FULLBACK / MITSUBISHI L200 KB4 & KL

Fabriqués en Australie, les ressorts Terrain Tamer Smart Coils à pas variable permettent de réduire les forces de rebond qui traversent le ressort hélicoïdal. Cette conception unique possède un fil dont l'épaisseur diffère de manière notable entre le haut et le bas. Le diamètre du fil est plus fin en haut, et augmente ensuite progressivement. Cette technologie concerne uniquement les ressorts hélicoïdaux avant. Lorsque le véhicule aborde de petits accidents de terrains, c'est la partie...

**Références :**

**Référence : TTCS-2413T**  
Prix : **372,00 € TTC/Paire**



### RESSORTS HELICOIDAUX AVANT TERRAIN TAMER REHAUSSE +30MM TARAGE +200KG POUR FIAT FULLBACK / MITSUBISHI L200 KB4 & KL

Fabriqués en Australie, les ressorts Terrain Tamer renforcée sont fabriqués à partir d'acier X5K, subissent un traitement thermique, et bénéficient d'une finition époxy. LES RESSORTS TERRAIN TAMER SONT GARANTIS A VIE.

**Références :**

**Référence : TTCS-2439**  
Prix : **313,00 € TTC/Paire**



### RESSORTS HELICOIDAUX SMART COILS AVANT TERRAIN TAMER REHAUSSE +35MM TARAGE 100 KG ET PLUS POUR FIAT FULLBACK / MITSUBISHI L200 KB4 & KL

Fabriqués en Australie, les ressorts Terrain Tamer Smart Coils à pas variable permettent de réduire les forces de rebond qui traversent le ressort hélicoïdal. Cette conception unique possède un fil dont l'épaisseur diffère de manière notable entre le haut et le bas. Le diamètre du fil est plus fin en haut, et augmente ensuite progressivement. Cette technologie concerne uniquement les ressorts hélicoïdaux avant. Lorsque le véhicule aborde de petits accidents de terrains, c'est la partie...

**Références :**

**Référence : TTCS-2439T**  
Prix : **372,00 € TTC/Paire**

**EQUIPEMENTS POUR MITSUBISHI L200 IV 2.2L DID**

OLD MAN EMU

**RESSORTS AVANT OME REHAUSSE +25mm  
TARAGE MEDIUM POUR MITSUBISHI L200 MR &  
MQ 2019+**

Quand vous entreprenez un voyage dans des zones isolées, il vous faudra transporter suffisamment de carburant, d'eau, de pièces détachées et d'équipements de sécurité. Votre véhicule sera chargé au maximum, ce qui sollicitera fortement vos suspensions. Vous roulez probablement sur les terrains les plus impitoyables et vous atteindrez ainsi les limites de votre suspension d'origine. OLD MAN EMU a mis au point une large gamme de ressorts hélicoïdaux pour chaque véhicule, la plus grande partie...

**Références :****Référence : 3102**Prix : **297,76 € TTC/Paire****RESSORTS LAMES****LAMES ARRIERE OME RENFORCEE MEDIUM POUR  
L200 2015+ & MR & MQ 2019+**

LAMES ARRIERE OME RENFORCEE POUR : VEHICULES REHAUSSE TARAGE MITSUBISHI L200 A PARTIR DE 2015 +20 mm MEDIUM

**Références :****Référence : EL117R**Prix : **483,00 € TTC/Pièce****LAMES ARRIERE OME RENFORCEE +300KG POUR  
L200 2015+ & MR & MQ 2019+**

LAMES ARRIERE OME RENFORCEE POUR : VEHICULES REHAUSSE TARAGE MITSUBISHI L200 A PARTIR DE 2015 +20 mm +300 kg

**Références :****Référence : EL118R**Prix : **556,00 € TTC/Pièce**

## EQUIPEMENTS POUR MITSUBISHI L200 IV 2.2L DID



### LAMES ARRIERE OME RENFORCEE +600KG POUR L200 2015+ & MR & MQ 2019+

LAMES ARRIERE OME RENFORCEE POUR : VEHICULES REHAUSSE TARAGE MITSUBISHI L200 A PARTIR DE 2015 +20 mm +600 kg

**Références :**

**Référence : EL119R**

Prix : **560,00 € TTC/Pièce**



### LAMES PARABOLIQUES ARRIERE TERRAIN TAMER TARAGE +0-400KG REHAUSSE +40MM POUR MITSUBISHI L200 A PARTIR DE 2015

Les lames paraboliques Terrain Tamer ont été conçues afin d'améliorer la qualité de conduite. Utilisant une nouvelle conception sur une technique ancienne, les lames paraboliques délivrent un confort de conduite supérieur, aussi bien à vide qu'une fois le véhicule chargé. - Plus légère – moins de lames - Moins de contraintes – moins de chocs sur le différentiel - Silencieux – moins de friction entre les lames - Plus de confort – meilleure...

**Références :**

**Référence : MIT011P**

Prix : **575,00 € TTC/Pièce**



### LAMES PARABOLIQUES ARRIERE TERRAIN TAMER TARAGE +400/+700KG REHAUSSE +40MM POUR MITSUBISHI L200 A PARTIR DE 2015

Les lames paraboliques Terrain Tamer ont été conçues afin d'améliorer la qualité de conduite. Utilisant une nouvelle conception sur une technique ancienne, les lames paraboliques délivrent un confort de conduite supérieur, aussi bien à vide qu'une fois le véhicule chargé. - Plus légère – moins de lames - Moins de contraintes – moins de chocs sur le différentiel - Silencieux – moins de friction entre les lames - Plus de confort – meilleure...

**Références :**

**Référence : MIT011HDP**

Prix : **697,00 € TTC/Pièce**

**EQUIPEMENTS POUR MITSUBISHI L200 IV 2.2L DID****KIT LAMES (AVEC SILENT BLOCS ET BRIDES)  
ARRIERE TERRAIN TAMER - REHAUSSE +40MM  
TARAGE 0KG /+300KG - POUR FIAT FULLBACK /  
MITSUBISHI L200 KL**

KIT LAMES (AVEC SILENT BLOCS ET BRIDES) ARRIERE  
TERRAIN TAMER - REHAUSSE +40MM TARAGE +300KG - POUR  
FIAT FULLBACK / MITSUBISHI L200 KL

Références :

Référence : MIT011K  
Prix : 1 048,00 € TTC/Kit

**KIT LAMES (AVEC SILENT BLOCS ET BRIDES)  
ARRIERE TERRAIN TAMER - REHAUSSE +40MM  
TARAGE +100KG - POUR FIAT FULLBACK /  
MITSUBISHI L200 KL**

KIT LAMES (AVEC SILENT BLOCS ET BRIDES) ARRIERE  
TERRAIN TAMER - REHAUSSE +40MM TARAGE +100KG - POUR  
FIAT FULLBACK / MITSUBISHI L200 KL

Références :

Référence : MIT011CK  
Prix : 1 031,00 € TTC/Kit

**KIT LAMES (AVEC SILENT BLOCS ET BRIDES)  
ARRIERE TERRAIN TAMER - REHAUSSE +40MM  
TARAGE +300-500KG POUR FIAT FULLBACK /  
MITSUBISHI L200 KL**

KIT LAMES (AVEC SILENT BLOCS ET BRIDES) ARRIERE  
TERRAIN TAMER - REHAUSSE +40MM TARAGE +300-500KG  
POUR FIAT FULLBACK / MITSUBISHI L200 KL

Références :

Référence : MIT011HDK  
Prix : 1 194,00 € TTC/Kit

EQUIPEMENTS POUR MITSUBISHI L200 IV 2.2L DID



**KIT LAMES (AVEC SILENT BLOCS ET BRIDES)  
PARABOLIQUE ARRIERE TERRAIN TAMER -  
REHAUSE +40MM TARAGE +400KG-700KG - POUR  
FIAT FULLBACK / MITSUBISHI L200 KL**

KIT LAMES (AVEC SILENT BLOCS ET BRIDES) PARABOLIQUE  
ARRIERE TERRAIN TAMER - REHAUSSE +40MM TARAGE  
+400KG-700KG - POUR FIAT FULLBACK / MITSUBISHI L200 KL

**Références :**

**Référence : MIT011HDPK**

**EQUIP RAID**

145 RUE DE L'ÎLE NAPOLÉON  
68100 MULHOUSE  
TÉL: +33 (0)3 89 61 90 88 / FAX: +33 (0)3 89 61 70 67  
E-MAIL : [vpc@equip-RAID.FR](mailto:vpc@equip-RAID.FR)

Prix valables du 01/04/2026 au 30/04/2026  
TVA 20% incluse  
Document non contractuel (ref : cat\_L200IV2.2LDID\_04\_2026)  
Photos non contractuelles

Magasin ouvert le lundi de 14h à 18h,  
du mardi au vendredi de 9h à 12h et de 14h à 18h  
et le samedi de 9h à 12h

[www.equip-raid.fr](http://www.equip-raid.fr)

## EQUIPEMENTS POUR MITSUBISHI L200 IV 2.2L DID

Prix : 1 639,00 € TTC/Kit



### KIT LAMES (AVEC SILENT BLOCS ET BRIDES) PARABOLIQUE ARRIERE TERRAIN TAMER - REHAUSE +40MM TARAGE +0KG/+400KG - POUR FIAT FULLBACK / MITSUBISHI L200 KL

KIT LAMES (AVEC SILENT BLOCS ET BRIDES) PARABOLIQUE ARRIERE TERRAIN TAMER - REHAUSE +40MM TARAGE +0KG/+400KG - POUR FIAT FULLBACK / MITSUBISHI L200 KL

Références :

Référence : MIT011PK

Prix : 1 271,00 € TTC/Kit

## TRIANGLES RENFORCÉS



### TRIANGLE DE SUSPENSION AVANT SUPERIEUR RENFORCE TERRAIN TAMER POUR MITSUBISHI L200 A PARTIR DE 2006

TRIANGLE DE SUSPENSION AVANT SUPERIEUR RENFORCE TERRAIN TAMER POUR Mitsubishi L200 a partir de 2006 Le triangle de suspension assume les forces latérales qui se produisent lors les virages, le freinage et les changements de direction. Il est le composant qui relie le moyeu de roue au châssis d'un véhicule ; c'est un élément déterminant pour sa tenue de route. Le nouveau triangle de suspension de Terrain Tamer est sensiblement plus fort, ce qui permet un plus grand niveau de durabilité. Idéal...

Références :

Référence : TTUCAS5

Prix : 678,00 € TTC/Paire

## RENFORT SUSPENSION AIR

## EQUIPEMENTS POUR MITSUBISHI L200 IV 2.2L DID

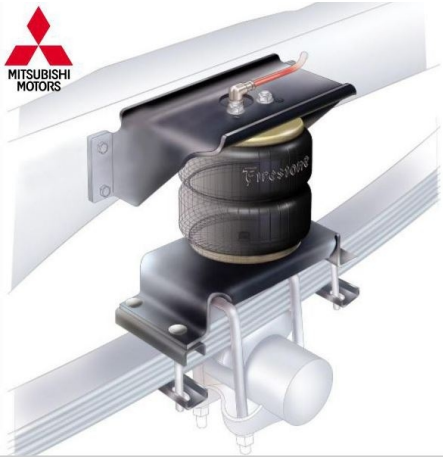

### RENFORT DE SUSPENSION AIR ARRIERE (BOUDINS) POUR MITSUBISHI L200 ET FIAT FULLBACK A PARTIR DE 2016 (SANS COMPRESSEUR)

EN COMPLÉMENT DES RESSORTS A LAMES Ces renforts de suspension sont développés spécifiquement pour les véhicules à lames de ressort d'origine. Le coussin est installé entre le châssis et l'essieu. pression maxi : 7 bars pression mini : 1 bar POUR - MITSUBISHI L200 TRITON A PARTIR DE 2016 - VEHICULE AVEC ABS - FIAT FULLBACK A PARTIR DE 2016 - VEHICULE AVEC ABS KIT SANS COMPRESSEUR (compresseur simple et double commande vendu séparément) Contrairement aux boudins rouges, les...

#### Références :

Référence : DR.02.014002

Prix : 933,00 € TTC/Kit



### RENFORT DE SUSPENSION AIR ARRIERE (BOUDINS) POUR MITSUBISHI L200 ET FIAT FULLBACK A PARTIR DE 2016 (AVEC COMPRESSEUR ET MANOMETRE SIMPLE COMMANDE)

EN COMPLÉMENT DES RESSORTS A LAMES Ces renforts de suspension sont développés spécifiquement pour les véhicules à lames de ressort d'origine. Le coussin est installé entre le châssis et l'essieu. pression maxi : 7 bars pression mini : 1 bar POUR - MITSUBISHI L200 TRITON A PARTIR DE 2016 - VEHICULE AVEC ABS - FIAT FULLBACK A PARTIR DE 2016 - VEHICULE AVEC ABS KIT AVEC COMPRESSEUR ET MANOMETRE SIMPLE COMMANDE Contrairement aux boudins rouges, les boudins Firestone travaillent à...

#### Références :

Référence : DR.02.014002/1

Prix : 1 282,00 € TTC/Kit

## EQUIPEMENTS POUR MITSUBISHI L200 IV 2.2L DID

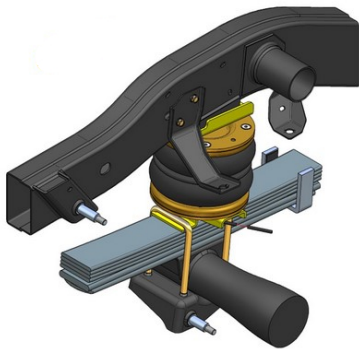

### RENFORT DE SUSPENSION PNEUMATIQUE ARRIERE (BOUDINS) POUR MITSUBISHI L200 A PARTIR DE 2015 (SANS COMPRESSEUR)

S'INSTALLE EN COMPLÉMENT DES RESSORTS A LAMES Les kits de suspensions pneumatiques (boudins) auxiliaires arrière DUNLOP sont spécialement conçus pour les pick-up et fourgons 4x4 camping-cars équipés de lames de ressort à l'arrière, ils sont indispensables lorsque le véhicule est équipé d'une charge variable (type cellule amovible ou autre) Chaque kit pneumatique se compose de solides fixations en acier spécialement étudiées et de grands coussins d'air résistants qui peuvent être actionnés...

#### Informations Techniques :

convient pour MITSUBISHI L200 4X4 A PARTIR DE 2015

#### Références :

Référence : **L.L200.15.C.M**

Prix : **729,00 € TTC/Kit**

## SILENT BLOCS



### SILENT BLOC TERRAIN TAMER POUR MITSUBISHI L200 A PARTIR DE 2015

SILENT BLOC TERRAIN TAMER POUR MITSUBISHI L200 A PARTIR DE 2015 Les silent blocs Terrain Tamer Pro sont fabriqués en polymère synthétique. - Ils sont la combinaison parfaite entre la sensation de conduite apportée par le caoutchouc, et la durabilité du synthétique. - Ils ne s'abîment pas et ne craquent pas en cas de forte humidité, contrairement au Polyuréthane. - L'intérieur du silent bloc est rainuré et est équipé d'une lèvre extérieure afin de retenir la graisse. - Matière synthétique a...

#### Références :

Référence : **BK60P**

Prix : **127,00 € TTC/Kit**

## ACCESSOIRES SUSPENSION

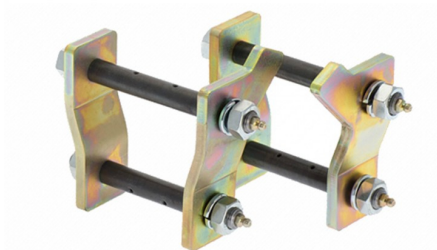

## JUMELLES DE LAME GRAISSABLE OME

### Références :

Référence : OMEGS23

Prix : 268,00 € TTC/Paire

## EQUIPEMENTS POUR MITSUBISHI L200 IV 2.2L DID



### COUPELLE SUPERIEUR D'AMORTISSEUR OME POUR MITSUBISHI L200 A PARTIR DE 2006 & MR & MQ 2019+

Références :

Référence : **OMETH001**  
Prix : **156,00 € TTC/Pièce**



### BRIDE DE LAMES DE SUSPENSION TERRAIN TAMER POUR MITSUBISHI L200, TOYOTA HILUX, ISUZU DMAX

BRIDE DE LAMES DE SUSPENSION TERRAIN TAMER L: 195mm -  
B: 62mm - carré POUR MITSUBISHI L200 A PARTIR DE 2015  
POUR TOYOTA HILUX VIGO DE 2005 A 2015 POUR TOYOTA  
HILUX REVO A PARTIR DE 2016 POUR ISUZU DMAX A PARTIR  
DE 2012

Références :

Référence : **90118-14175**  
Prix : **17,00 € TTC/Pièce**

### KIT DE MONTAGE OME LAME ADDITIONNELLE

KIT DE MONTAGE OME CALE REHAUSSE

Références :

Référence : **ELSK12**  
Prix : **36,00 € TTC/Pièce**



EQUIPEMENTS POUR MITSUBISHI L200 IV 2.2L DID

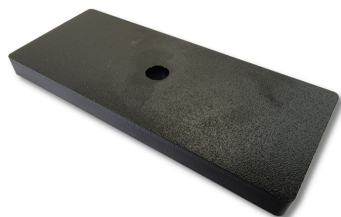

## KIT DE MONTAGE OME ENTRETOISE

Références :

Référence : **ELSK05**

Prix : **8,45 € TTC/Pièce**

## JANTES & PNEUS

### JANTES ALUMINIUM RENFORCÉES / RAID



#### **JANTE ALUMINIUM MANANO BLACK 8 X 17 ENTRAXE 6 X 139.7 DEPORT 20**

JANTE ALUMINIUM SPECIAL CHARGES LOURDES finition : black moulée sous pression spécialement conçue pour les raids avec indice de charge jusqu'à 1400kg alliage spécifique (Al Si 7% Mg Sr) traitement thermique Insert acier anti-desserrement Livrée sans visserie Largeur Diamètre Nb de trous Entraxe Déport Center bore 8 17 6 139.7 20 106.1 se monte sur le véhicule avec de possibles modifications de carrosserie (nous consulter pour confirmer la compatibilité...

**Références :**

**Référence : MAN57BK**  
**Prix : 362,00 € TTC/Pièce**



#### **JANTE ALUMINIUM MANANO SILVER 8 X 17 ENTRAXE 6 X 139.7 DEPORT 20**

JANTE ALUMINIUM SPECIAL CHARGES LOURDES finition : silver moulée sous pression spécialement conçue pour les raids avec indice de charge jusqu'à 1400kg alliage spécifique (Al Si 7% Mg Sr) traitement thermique Insert acier anti-desserrement Livrée sans visserie Largeur Diamètre Nb de trous Entraxe Déport Center bore 8 17 6 139.7 20 106.1 se monte sur le véhicule avec de possibles modifications de carrosserie (nous consulter pour confirmer la compatibilité...

**Références :**

**Référence : MAN57SI**  
**Prix : 362,00 € TTC/Pièce**

## EQUIPEMENTS POUR MITSUBISHI L200 IV 2.2L DID



### JANTE ALUMINIUM RENFORCE RAID EVO CORSE DAKAR ZERO 8x17" ET 30 NOIR MAT POUR MITSUBISHI L200 PAJERO

La jante Dakar Zéro, issue de la Dakar Corse, spécialement développée pour la compétition, est la version dédiée aux véhicules tout terrain. Les rayons internes du bord de la jante ont un profil qui rentre vers le centre, ce qui permet d'avoir un déport négatif protégeant les pièces mécaniques des gravillons et du sable et conçu pour laisser suffisamment d'espace pour les gros freins. Structure très résistante en alliage léger AS7, avec traitement thermique T6 conformément aux réglementations...

#### Informations Techniques :

charge maximum : 1400kg prévoir le kit de montage A3.000083.03 comprenant la visserie spécifique et cache moyeu (pour une jante)  
Taille : 8x17" Déport : ET 30 Entraxe : 6x139.7 Alésage : 67.1mm  
Couleur : Noir mat

#### Références :

Référence : **SE4160050041**  
Prix : **388,00 € TTC/Pièce**



### JANTE ALUMINIUM RENFORCE RAID EVO CORSE DAKAR ZERO 8x17" ET 30 GRIS ANTHRACITE POUR MITSUBISHI L200 PAJERO

La jante Dakar Zéro, issue de la Dakar Corse, spécialement développée pour la compétition, est la version dédiée aux véhicules tout terrain. Les rayons internes du bord de la jante ont un profil qui rentre vers le centre, ce qui permet d'avoir un déport négatif protégeant les pièces mécaniques des gravillons et du sable et conçu pour laisser suffisamment d'espace pour les gros freins. Structure très résistante en alliage léger AS7, avec traitement thermique T6 conformément aux réglementations...

#### Informations Techniques :

charge maximum : 1400kg prévoir le kit de montage A3.000083.03 comprenant la visserie spécifique et cache moyeu (pour une jante)  
Taille : 8x17" Déport : ET 30 Entraxe : 6x139.7 Alésage : 67.1mm  
Couleur : gris anthracite

#### Références :

Référence : **SE4160050051**  
Prix : **402,00 € TTC/Pièce**

## EQUIPEMENTS POUR MITSUBISHI L200 IV 2.2L DID



### JANTE ALUMINIUM RENFORCE RAID EVO CORSE DAKAR ZERO 8x17" ET 30 NOIR BRILLANT POUR MITSUBISHI L200 PAJERO

La jante Dakar Zéro, issue de la Dakar Corse, spécialement développée pour la compétition, est la version dédiée aux véhicules tout terrain. Les rayons internes du bord de la jante ont un profil qui rentre vers le centre, ce qui permet d'avoir un déport négatif protégeant les pièces mécaniques des gravillons et du sable et conçu pour laisser suffisamment d'espace pour les gros freins. Structure très résistante en alliage léger AS7, avec traitement thermique T6 conformément aux réglementations...

#### Informations Techniques :

Charge maximum : 1400kg Prévoir le kit de montage A3.000073.03 comprenant la visserie spécifique et cache moyeu (pour une jante)  
Taille : 8x17" Déport : ET 30 Entraxe : 6 x 139.7 Alésage : 67.1 mm  
Couleur : noir brillant

#### Références :

Référence : **SE4160050141**  
Prix : **402,00 € TTC/Pièce**



### JANTE ALUMINIUM RENFORCE RAID EVO CORSE DAKAR ZERO 8x17" ET 30 BLANC POUR MITSUBISHI L200 PAJERO

La jante Dakar Zéro, issue de la Dakar Corse, spécialement développée pour la compétition, est la version dédiée aux véhicules tout terrain. Les rayons internes du bord de la jante ont un profil qui rentre vers le centre, ce qui permet d'avoir un déport négatif protégeant les pièces mécaniques des gravillons et du sable et conçu pour laisser suffisamment d'espace pour les gros freins. Structure très résistante en alliage léger AS7, avec traitement thermique T6 conformément aux réglementations...

#### Informations Techniques :

charge maximum : 1400kg prévoir le kit de montage A3.000083.00 comprenant la visserie spécifique et cache moyeu (pour une jante)  
Taille : 8x17" Déport : ET 30 Entraxe : 6x139.7 Alésage : 67.1mm  
Couleur : blanc

#### Références :

Référence : **SE4160050011**  
Prix : **388,00 € TTC/Pièce**

**EQUIPEMENTS POUR MITSUBISHI L200 IV 2.2L DID****JANTE ALUMINIUM RENFORCE RAID EVO CORSE  
DAKAR ZERO 8x17" ET 30 GRIS POUR MITSUBISHI  
L200 PAJERO**

La jante Dakar Zéro, issue de la Dakar Corse, spécialement développée pour la compétition, est la version dédiée aux véhicules tout terrain. Les rayons internes du bord de la jante ont un profil qui rentre vers le centre, ce qui permet d'avoir un déport négatif protégeant les pièces mécaniques des gravillons et du sable et conçu pour laisser suffisamment d'espace pour les gros freins. Structure très résistante en alliage léger AS7, avec traitement thermique T6 conformément aux réglementations...

**Informations Techniques :**

Charge maximum : 1400kg Prévoir le kit de montage A3.000083.00 comprenant la visserie spécifique et cache moyeu (pour une jante)  
Taille : 8x17" Déport : ET 30 Entraxe : 6x139.7 Alésage : 67.1mm  
Couleur : Gris

**Références :**

Référence : **SE4160050031**

Prix : **402,00 € TTC/Pièce**

**ELARGISSEURS DE VOIES****KIT DE 4 ELARGISSEURS DE VOIE ALUMINIUM  
HOFMANN POUR MITSUBISHI PAJERO V60,V80 /  
TRITON L200 (KB4T,KJOT)**

Caractéristiques : Fabrication allemande Alliage spécifique  
Homologation TÜV Stabilité directionnelle accrue Axe de centrage  
Largeur 30 mm Caractéristiques techniques : LARGEUR (mm): 30  
Marque: MITSUBISHI Modele: PAJERO V40,V60 / TRITON  
L200(KB4T,KJOT) PCD: 6 x 139.7 vendu en kit de 4

**Références :**

Référence : **HSPVA06V60**

Prix : **338,00 € TTC/Kit**

**ECLAIRAGE & ENERGIE****PHARES & LONGUES-PORTÉES**

## EQUIPEMENTS POUR MITSUBISHI L200 IV 2.2L DID

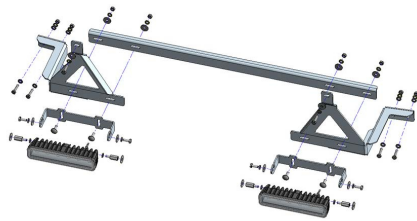

### KIT 2 BARRES LED OSRAM SX180-SP AVEC KIT DE MONTAGE POUR MITSUBISHI L200 A PARTIR DE 2019

KIT 2 BARRES LED OSRAM SX180SP AVEC KIT DE MONTAGE POUR TOYOTA HILUX REVO A PARTIR DE 2016 comprend : - 2 barres LED OSRAM IP69, 1300 lumens - kit de montage spécifique au véhicule s'installe directement sur la structure du véhicule en acier mécano-soudé montage robuste et fiable afin d'éviter toute vibration des longues portées compatible avec le montage d'un treuil

Références :

Référence : 35-T7400150

Prix : 689,00 € TTC/Kit

### KIT D'ÉCLAIRAGE SPÉCIFIQUE VÉHICULE

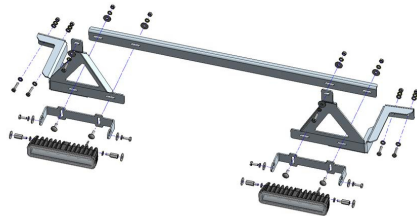

### KIT 2 BARRES LED OSRAM SX180-SP AVEC KIT DE MONTAGE POUR MITSUBISHI L200 A PARTIR DE 2019

KIT 2 BARRES LED OSRAM SX180SP AVEC KIT DE MONTAGE POUR TOYOTA HILUX REVO A PARTIR DE 2016 comprend : - 2 barres LED OSRAM IP69, 1300 lumens - kit de montage spécifique au véhicule s'installe directement sur la structure du véhicule en acier mécano-soudé montage robuste et fiable afin d'éviter toute vibration des longues portées compatible avec le montage d'un treuil

Références :

Référence : 35-T7400150

Prix : 689,00 € TTC/Kit

### ACCESSOIRES ÉLECTRIQUES

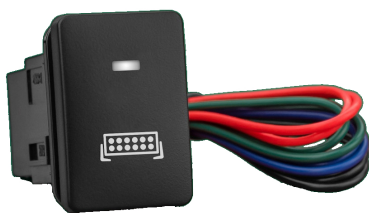

### INTERRUPTEUR ACCESSOIRE ECLAIRAGE BARRE LED

PRINCIPALES CARACTÉRISTIQUES Rétroéclairage LED bleu  
Double éclairage : La lumière supérieure est active lorsque l'alimentation est allumée La lumière inférieure est active lorsque les lumières du tableau de bord sont allumées Marquage gravé au laser : l'impression ne s'efface pas avec l'utilisation Intensité nominale : 3 A sous 12 V Design type OEM : excellente intégration et correspondance avec l'origine Voltmètre USB (format court) – Courant de...

Références :

Référence : SHORT-TOY-BAR

Prix : 39,00 € TTC/Pièce

## PARE-CHOCS & PROTECTIONS

### BLINDAGES / SKIS DE PROTECTION



#### BLINDAGE AVANT 6MM POUR MITSUBISHI L200 A PARTIR DE 2015 ET FIAT FULLBACK

BLINDAGE AVANT EN ALUMINIUM 6MM POUR MITSUBISHI L200 A PARTIR DE 2015 FIAT FULLBACK

Références :

Référence : **29-T010101**  
Prix : **441,00 € TTC/Pièce**

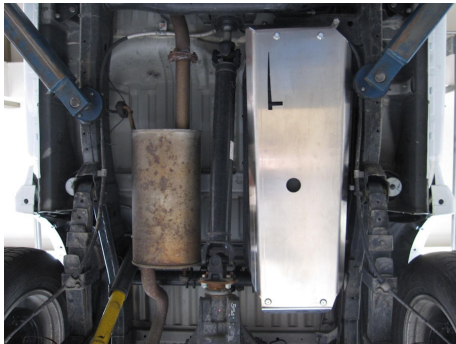

#### BLINDAGE RESERVOIR 6MM ALUMINIUM POUR MITSUBISHI L200 A PARTIR DE 2015 ET FIAT FULLBACK

Les plaques de protection sont en aluminium de 6 mm Le montage s'effectue sur les points de fixation d'origine du véhicule. Les ouvertures sur les protections permettent d'effectuer l'entretien du véhicule sans avoir à les retirer Fabrication allemande de qualité irréprochable

Références :

Référence : **29-T010102**  
Prix : **288,00 € TTC/Pièce**

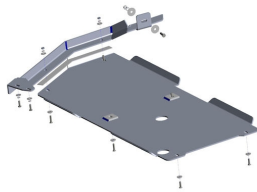

#### BLINDAGE BOITE VITESSE ET DE TRANSFERT 6MM ALUMINIUM POUR FIAT FULLBACK ET MITSUBISHI L200 A PARTIR DE 2015 (BOITE DE VITESSE MANUELLE UNIQUEMENT)

Les plaques de protection sont en aluminium de 6 mm Le montage s'effectue sur les points de fixation d'origine du véhicule. Les ouvertures sur les protections permettent d'effectuer l'entretien du véhicule sans avoir à les retirer Fabrication allemande de qualité irréprochable

Références :

Référence : **29-T010103**  
Prix : **545,00 € TTC/Pièce**

## EQUIPEMENTS POUR MITSUBISHI L200 IV 2.2L DID

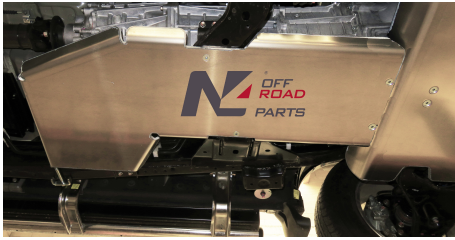

### BLINDAGE 8MM N4 BOITE DE VITESSE / BOITE DE TRANSFERT L200 A PARTIR DE 2015

Ski de protection aluminium 8mm boite de Vitesse et boite de transfert, doit être monté avec le ski avant BLAV63A . Permet une continuité entre le ski avant et celui de la boite de transfert afin d'offrir une surface de "glisse" sans accroche pour le franchissement. Kit complet comprenant : tôle de protection, nécessaire de montage, visserie, notice.

#### Informations Techniques :

FIAT : Fullback 2,4 TD (2016 -> ) / 150cv 2,4 TD (2016 -> ) / 180cv  
 MITSUBISHI : L200 IV 2015-> 2,4 DID (2015 -> 2019) / 154cv 2,4 DID (2015 -> 2019) / 181cv 2,2 DID (2019-> ) / 150cv

#### Références :

Référence : **BLBT64A**  
 Prix : **424,00 € TTC/Pièce**



### BLINDAGE RESERVOIR N4 6MM POUR MITSUBISHI L200 ET FIAT FULLBACK A PARTIR DE 2015

Ski de protection aluminium 6mm du réservoir d'origine. Quelque soit le type de cabine Simple Cab, Extra Cab, Double cab. Montage simple sans modification du véhicule Kit complet comprenant : tôle de protection, nécessaire de montage, visserie, notice.

#### Informations Techniques :

FIAT : Fullback 2,4 TD (2016 -> ) / 150cv 2,4 TD (2016 -> ) / 180cv  
 MITSUBISHI : L200 IV 2015-> 2,4 DID (2015 -> 2019) / 154cv 2,4 DID (2015 -> 2019) / 181cv 2,2 DID (2019-> ) / 150cv

#### Références :

Référence : **BLRE40B**  
 Prix : **277,00 € TTC/Pièce**



### BLINDAGE AVANT N4 POUR MITSUBISHI L200 A PARTIR DE 2015 ET FIAT FULLBACK

Ski de protection aluminium 8mm. Protège tous les organes mécaniques entre le pare-chocs et l'arrière du berceau avant. Il a une spatule qui remonte devant le pare-chocs, la rendant visible Montage facile et sans modification du véhicule. Spatule arrière pour ne pas accrocher en marche arrière. Pas de démontage nécessaire pour l'entretien. Kit complet comprenant : tôle de protection, nécessaire de montage, visserie, notice.

#### Informations Techniques :

MITSUBISHI : L200 IV 2015-> 2,2 DID (2019-> ) / 150cv 2,4 DID (2015 -> 2019) / 181cv 2,4 DID (2015 -> 2019) / 154cv FIAT : Fullback 2,4 TD (2016 -> ) / 180cv 2,4 TD (2016 -> ) / 150cv

#### Références :

EQUIPEMENTS POUR MITSUBISHI L200 IV 2.2L DID

Référence : BLAV63A  
Prix : 493,00 € TTC/Pièce

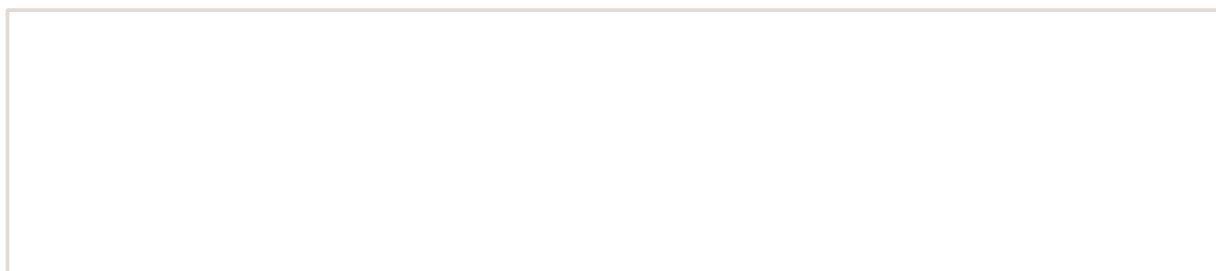

## EQUIPEMENTS POUR MITSUBISHI L200 IV 2.2L DID

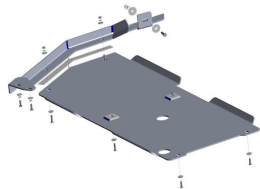

### **BLINDAGE BOITE DE VITESSE ET DE TRANSFERT 6MM POUR MITSUBISHI L200 A PARTIR DE 2015 ET FIAT FULLBACK (BOITE DE VITESSE AUTOMATIQUE UNIQUEMENT)**

BLINDAGE BOITE DE VITESSE AUTOMATIQUE ET DE TRANSFERT POUR MITSUBISHI L200 A PARTIR DE 2015 FIAT FULLBACK

**Références :**

**Référence : 29-T010104**  
Prix : **527,00 € TTC/Pièce**



### **KIT DE 5 BLINDAGES ALUMINIUM 6 MM RIVAL POUR MITSUBISHI L200 A PARTIR DE 2015**

Le Groupe Rival développe, fabrique et distribue des protections aluminium dites "blindages" en aluminium depuis des années. Avec une capacité de production de grande capacité (700 000 plaques/an), le Groupe Rival a su se démarquer de ces concurrents. Son propre département R&D, sa coopération auprès des grands constructeurs mondiaux garantissent une amélioration constante et un renouvellement régulier de ses produits. Grâce au procédé de fabrication par emboutissage appliqué à l'aluminium (6mm), et...

**Références :**

**Référence : 23333.4059.1.6**  
Prix : **1 535,58 € TTC/Kit**



### **KIT DE 4 BLINDAGES ALUMINIUM 6 MM RIVAL POUR MITSUBISHI L200 ET FIAT FULLBACK A PARTIR DE 2015**

Le Groupe Rival développe, fabrique et distribue des protections aluminium dites "blindages" en aluminium depuis des années. Avec une capacité de production de grande capacité (700 000 plaques/an), le Groupe Rival a su se démarquer de ces concurrents. Son propre département R&D, sa coopération auprès des grands constructeurs mondiaux garantissent une amélioration constante et un renouvellement régulier de ses produits. Grâce au procédé de fabrication par emboutissage appliqué à l'aluminium (6mm), et...

**Références :**

**Référence : 23333.4046.1.6**  
Prix : **1 233,48 € TTC/Kit**

## EQUIPEMENTS POUR MITSUBISHI L200 IV 2.2L DID

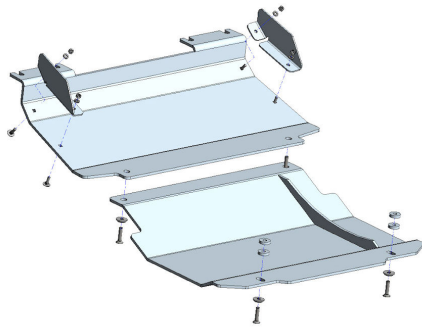

### **BLINDAGE AVANT 6MM ALUMINIUM POUR MITSUBISHI L200 A PARTIR DE 2019 (POUR PLATINE DE MONTAGE TREUIL TECHNIK OFF ROAD)**

Les plaques de protection sont en aluminium de 6 mm Le montage s'effectue sur les points de fixation d'origine du véhicule. Fabrication allemande de qualité irréprochable Se monte sur Mitsubishi L200 équipé d'une platine de treuil Technik off road

**Références :**

**Référence : 29-T010201**  
Prix : **365,00 € TTC/Pièce**



### **BLINDAGE MOTEUR ALUMINIUM 6 MM RIVAL POUR MITSUBISHI L200 ET FIAT FULLBACK A PARTIR DE 2015**

Le Groupe Rival développe, fabrique et distribue des protections aluminium dites "blindages" en aluminium depuis des années. Avec une capacité de production de grande capacité (700 000 plaques/an), le Groupe Rival a su se démarquer de ces concurrents. Son propre département R&D, sa coopération auprès des grands constructeurs mondiaux garantissent une amélioration constante et un renouvellement régulier de ses produits. Grâce au procédé de fabrication par emboutissage appliqué à l'aluminium (6mm), et...

**Références :**

**Référence : 2333.4041.1.6**  
Prix : **246,00 € TTC/Pièce**



### **BLINDAGE BOITE DE VITESSE ALUMINIUM 6 MM RIVAL POUR MITSUBISHI L200 ET FIAT FULLBACK A PARTIR DE 2015**

Le Groupe Rival développe, fabrique et distribue des protections aluminium dites "blindages" en aluminium depuis des années. Avec une capacité de production de grande capacité (700 000 plaques/an), le Groupe Rival a su se démarquer de ces concurrents. Son propre département R&D, sa coopération auprès des grands constructeurs mondiaux garantissent une amélioration constante et un renouvellement régulier de ses produits. Grâce au procédé de fabrication par emboutissage appliqué à l'aluminium (6mm), et...

**Références :**

**Référence : 2333.4047.1.6**  
Prix : **367,20 € TTC/Pièce**



## EQUIPEMENTS POUR MITSUBISHI L200 IV 2.2L DID



### BLINDAGE BOITE DE TRANSFERT ALUMINIUM 6 MM RIVAL POUR MITSUBISHI L200 ET FIAT FULLBACK A PARTIR DE 2015

Le Groupe Rival développe, fabrique et distribue des protections aluminium dites "blindages" en aluminium depuis des années. Avec une capacité de production de grande capacité (700 000 plaques/an), le Groupe Rival a su se démarquer de ces concurrents. Son propre département R&D, sa coopération auprès des grands constructeurs mondiaux garantissent une amélioration constante et un renouvellement régulier de ses produits. Grâce au procédé de fabrication par emboutissage appliqué à l'aluminium (6mm), et...

#### Références :

Référence : 2333.4048.1.6

Prix : 369,60 € TTC/Pièce



### BLINDAGE RADIATEUR ALUMINIUM 6 MM RIVAL POUR MITSUBISHI L200 ET FIAT FULLBACK A PARTIR DE 2015

Le Groupe Rival développe, fabrique et distribue des protections aluminium dites "blindages" en aluminium depuis des années. Avec une capacité de production de grande capacité (700 000 plaques/an), le Groupe Rival a su se démarquer de ces concurrents. Son propre département R&D, sa coopération auprès des grands constructeurs mondiaux garantissent une amélioration constante et un renouvellement régulier de ses produits. Grâce au procédé de fabrication par emboutissage appliqué à l'aluminium (6mm), et...

#### Références :

Référence : 2333.4046.1.6

Prix : 315,60 € TTC/Pièce



### BLINDAGE RESERVOIR ALUMINIUM 6 MM RIVAL POUR MITSUBISHI L200 ET FIAT FULLBACK A PARTIR DE 2015

Le Groupe Rival développe, fabrique et distribue des protections aluminium dites "blindages" en aluminium depuis des années. Avec une capacité de production de grande capacité (700 000 plaques/an), le Groupe Rival a su se démarquer de ces concurrents. Son propre département R&D, sa coopération auprès des grands constructeurs mondiaux garantissent une amélioration constante et un renouvellement régulier de ses produits. Grâce au procédé de fabrication par emboutissage appliqué à l'aluminium (6mm), et...

#### Références :

Référence : 2333.4059.1.6

Prix : 318,00 € TTC/Pièce

## EQUIPEMENTS POUR MITSUBISHI L200 IV 2.2L DID

### PROTECTIONS BAS DE CAISSE



#### PROTECTION BAS DE CAISSE POUR MITSUBISHI L200 ET FIAT FULLBACK APRES 2016

Paire de barres de protection latérale de bas de caisse N4-Offroad  
Montage sans perçage ni modification du véhicule. Fixation très rigide sur le châssis. Peinture époxy noire. Livrée avec: Nécessaire de montage Notice N4-Offroad Non compatible avec les marchepieds d'origine Option: Marchepied antidérapant Référence : N4-MP100 (la paire) Compatible avec toutes les type de cabine : Simple cab, Extra cab, Double cab Finition peinture noire époxy grainée.

#### Informations Techniques :

*Photo non contractuelle*

#### Références :

Référence : **MPMT020**  
Prix : **748,00 € TTC/Paire**

### PROTECTION AVANT HOMOLOGUÉES



#### PROTECTION AVANT TUBULAIRE 76MM INOX HOMOLOGUEE CE POUR MITSUBISHI L200 A PARTIR DE 2019

SUPER BAR INOX Protection avant en inox homologuée CE Livré avec certificat d'homologation européen Norme 2005/66/ce Tube Ø 76mm Livré avec kit de fixation, notice de montage Possède deux trous pour monter des phares longue portée optionnelsAucune modification du véhicule n'est nécessaire au montage Compatible aide au stationnement Compatible système ACC

#### Références :

Référence : **ECSPB460**  
Prix : **787,00 € TTC/Pièce**



#### PROTECTION AVANT TUBULAIRE 76MM INOX NOIR HOMOLOGUEE CE POUR MITSUBISHI L200 A PARTIR DE 2019

SUPER BAR INOX NOIR Protection avant en inox homologuée CE Livré avec certificat d'homologation européen Norme 2005/66/ce Tube Ø 76mm Livré avec kit de fixation, notice de montage Possède deux trous pour monter des phares longue portée optionnelsAucune modification du véhicule n'est nécessaire au montage Compatible aide au stationnement Compatible système ACC

#### Références :

Référence : **ECSPB460N**  
Prix : **787,00 € TTC/Pièce**

## EQUIPEMENTS POUR MITSUBISHI L200 IV 2.2L DID



### PROTECTION AVANT TUBULAIRE 63MM INOX HOMOLOGUEE CE POUR MITSUBISHI L200 A PARTIR DE 2019

PROTECTION AVANT INOX medium bar Ø 63MM Homologué CE Livré avec certificat d'homologation européen Norme 2005/66/CE Livré avec kit de fixation, notice de montage Possède deux trous pour monter des phares longue portée optionnels Aucune modification du véhicule n'est nécessaire au montage Compatible aide au stationnement Compatible système ACC

**Références :**

**Référence : ECMED460**  
Prix : **654,00 € TTC/Pièce**



### PROTECTION AVANT TUBULAIRE 63MM INOX NOIR HOMOLOGUEE CE POUR MITSUBISHI L200 A PARTIR DE 2019

PROTECTION AVANT INOX NOIR medium bar Ø 63MM Homologué CE Livré avec certificat d'homologation européen Norme 2005/66/CE Livré avec kit de fixation, notice de montage Possède deux trous pour monter des phares longue portée optionnels Aucune modification du véhicule n'est nécessaire au montage Compatible aide au stationnement Compatible système ACC

**Références :**

**Référence : ECMED460N**  
Prix : **654,00 € TTC/Pièce**

## PROTECTION DE HAYON PICK-UP



### PROTECTION INOX DE HAYON ARRIERE POUR MITSUBISHI L200 ET FIAT FULLBACK A PARTIR DE 2016

PROTECTION PORTE ARRIERE INOX Mitsubishi L200 2016+ (tous modèles) Montage rapide - 15 minutes Ne nécessite pas de perçage dans la benne Couleur Inox

**Références :**

**Référence : BEDH500**  
Prix : **162,00 € TTC/Pièce**

## EQUIPEMENT INTÉRIEUR & EXTÉRIEUR

### GALERIES ET BARRES DE BENNE



#### **KIT DE GALERIE DE BENNE SLIMLINE II POUR PICK-UP AVEC ROLL TOP / 1425 (LARGEUR) X 1358 (LONGUEUR) - PAR FRONT RUNNER**

Ce kit permet de créer une galerie de pleine taille qui s'installe au-dessus de la benne de votre pick-up lorsqu'il est équipé d'une couverture Roll Top. Ce kit de galerie Slimline II contient le plateau Slimline II (1425mm x 1358mm) et 4 pieds de Pickup Roll Top qui s'adaptent aux rails existants d'usine/OEM dans votre couverture Roll Top. Pour Ford ranger raptor, Mitsubishi L200, Toyota Hilux, Nissan Navara et Isuzu D-max (montage rail plat)

#### **Informations Techniques :**

*KRRT001T - Kit de galerie de benne Slimline II pour Pick-up avec Roll Top / 1425(Largeur) x 1358(Longueur) - par Front Runner Composé de :2 x LASS028 - Pieds de pick-up avec Roll-Top - par Front Runner montage rail plat1 x RRSTJ07 - Plateau Slimline II - 1425mm(W) X 1358mm(L) - par Front Runner Matériaux utilisés :Revêtement époxy noir T6 aluminium 3CR12 Acier inoxydable Poids installé approximatif : 24 kg (53 lbs) Les rainures en T sur le dessus et le dessous des lamelles et des profilés de bordure...*

#### **Références :**

**Référence : KRRT001T**  
Prix : **1 165,00 € TTC/Pièce**



#### **BARRES DE PORTAGE POUR COUVRE BENNE MOUNTAIN TOP POUR MITSUBISHI L200 CLUB CABINE A PARTIR DE 2015 (LA PAIRE)**

MOUNTAIN TOP, fabricant numéro 1 mondial de couvre benne rétractable. Les produits MOUNTAIN TOP sont fait pour les conditions difficiles. Les équipes de R&D et de conception au Danemark et en Australie savent à quel point les pick-up peuvent être mis à rude épreuve. C'est pourquoi ils se consacrent à offrir le meilleur des deux mondes : Une qualité et un design danois et une conception pour résister aux environnements les plus difficiles. Les produits MOUNTAIN TOP sont de très...

#### **Informations Techniques :**

*BARRES DE PORTAGE POUR COUVRE BENNE MOUNTAIN TOP MITSUBISHI L200 CLUB CABINE A PARTIR DE 2015 Barres de portage compatible avec couvre benne Mountain Top Charge maxi : 75 kg Pour emporter du matériel supplémentaire comme des planches de surf ou des vélos avec vous.*

#### **Références :**

**Référence : MTC390-BAR**  
Prix : **414,00 € TTC/Pièce**

## EQUIPEMENTS POUR MITSUBISHI L200 IV 2.2L DID



### BARRES DE PORTAGE POUR COUVRE BENNE MOUNTAIN TOP POUR MITSUBISHI L200 DOUBLE CABINE A PARTIR DE 2015 (LA PAIRE)

MOUNTAIN TOP, fabricant numéro 1 mondial de couvre benne rétractable. Les produits MOUNTAIN TOP sont fait pour les conditions difficiles. Les équipes de R&D et de conception au Danemark et en Australie savent à quel point les pick-up peuvent être mis à rude épreuve. C'est pourquoi ils se consacrent à offrir le meilleur des deux mondes : Une qualité et un design danois et une conception pour résister aux environnements les plus difficiles. Les produits MOUNTAIN TOP sont ...

#### Informations Techniques :

BARRES DE PORTAGE POUR COUVRE BENNE MOUNTAIN TOP MITSUBISHI L200 DOUBLE CABINE A PARTIR DE 2015 (LA PAIRE) Barres de portage compatible avec couvre benne Mountain Top Charge maxi : 75 kg Pour emporter du matériel supplémentaire comme des planches de surf ou des vélos avec vous.

#### Références :

Référence : MTC500-BAR  
Prix : 414,00 € TTC/Pièce



### KIT DE BARRE DE CHARGE FRONT RUNNER POUR BENNE EQUIPE D'UN COVER EGR ROLLTRAC POUR MITSUBISHI L200 2016+ EQUIPE D'UN COVER EGR ROLLTRAC

Libérez l'espace de votre benne tout en transportant votre équipement d'aventure et vos jouets sur la benne de votre Mitsubishi Triton grâce au montage d'un cover de protection EGR RollTrac.

#### Informations Techniques :

Composé de :2x LASS028 - Montage de pieds de fixation pour cover Pick-Up1x LBSK016 - Paire de barres de charge de 1425mm(W)2x RRAC937 - 4 boulons en T / M8 x 20mmWMatériel utilisé :Aluminium T6 recouvert de poudre époxy noirePoids approximatif monté : 8.32kg (18.34lbs)Les fentes en T situées en haut et en bas des lattes peuvent recevoir des boulons standard de 8 mm.Pour déterminer la hauteur approximative entre le toit de votre véhicule et le haut de votre kit de barre de charge, ajoutez la...

#### Références :

Référence : KRRT008  
Prix : 399,00 € TTC/Pièce

## EQUIPEMENTS POUR MITSUBISHI L200 IV 2.2L DID



### KIT DE GALERIE SLIMLINE II FRONT RUNNER POUR BENNE EQUIPEE DE ROULEAU EGR ROLLTRAC POUR MITSUBISHI L200 2016+

Libérez l'espace précieux de la benne tout en transportant votre équipement d'aventure et vos jouets sur une galerie complète avec ce kit de galerie Slimline II pour benne équipée d'un rouleau EGR RollTrac sur Mitsubishi Triton (2015-actuel) .

#### Informations Techniques :

Comprenant :2x LASS028 - Pieds de fixation pour rouleaux Pick-Up 2x RRAC937 - 4 boulons en T / M8 x 20mm W1x RRSTJ06 - Plateau SLII - 1425mm(W)X1156mm(L) Matériel utilisé :Aluminium T6 recouvert de poudre époxy noire Acier haute résistance Poids approximatif monté : 25.09kg (55.31lbs) Les rainures en T situées en haut et en bas des lattes du plateau de la crémaillère et des profils de bord peuvent recevoir des boulons standard de 8 mm. Pour déterminer la hauteur approximative entre le toit de votre...

#### Références :

Référence : KRRT039T  
Prix : 1 055,00 € TTC/Pièce



### KIT DE GALERIE SLIMLINE II POUR BENNE DE PICK-UP / 1425MM(L) X 1358MM(L) - DE FRONT RUNNER

Ce kit crée une galerie qui s'installe sur toute la longueur de votre benne de Pick-Up. Le kit de galerie Slimline II contient un plateau Slimline II (1425mm x 1358mm), 2 rails et 4 pieds universels pour une benne de Pick-Up qui correspondent aux rails. Toutes les galeries de Front Runner sont accompagnées de guides d'installation, tout comme les composants nécessaires pour installer le plateau Slimline II sur votre véhicule. Toutes les galeries de Front Runner sont couvertes par une...

#### Informations Techniques :

KRLB002T - Kit de galerie pour une benne de Pick-Up / 1425mm (largeur) x 1358mm (longueur) - Slimline II de Front Runner Contient : 1 x FITT002 - Instructions de montage pour un véhicule spécifique 2 x LASS026 - Pieds Universels pour une benne de Pick-Up 188mm (Paire) 1 x RRSTJ07 - Plateau Slimline II - 1425mm (largeur) x 1358mm (longueur) x 50mm (hauteur) 1 x TRBU001 - Rails pour une benne de Pick-Up 1000mm (Paire) Matériaux utilisés : Aluminium T6 en époxy noir Acier à haute résistance ...

#### Références :

Référence : KRLB002T  
Prix : 1 235,00 € TTC/Pièce

## PLATEAU COULISSANT BENNE

## EQUIPEMENTS POUR MITSUBISHI L200 IV 2.2L DID



### PLATEAU COULISSANT LONGUEUR AJUSTABLE POUR BENNE DE PICKUP DOUBLE/EXTRA/SIMPLE CABINE CHARGE MAXI 600KG

plateau coulissant s'adaptant à tous les modèles de pick up simple / double ou extra cabine Caractéristiques : Chargement accessible sans monter dans la benne grâce au plateau coulissant Possède un rebord en acier avec points d'ancrage permettant de sécuriser le contenu Sol résistant Peut se bloquer dans plusieurs positions pour une utilisation optimale Livré dans une longueur de 1443mm (double cabine standard) et peut être déployé jusqu'à une longueur de 1843mm Couleur : noir ...

Références :

Référence : **BEDSLIDE6**  
Prix : **1 690,00 € TTC/Pièce**

## VÉRIN DE HAYON OU DE CAPOT



### KIT JOINT D'ETANCHEITE RIDELLE POUR MITSUBISHI L200 A PARTIR DE 2016

JOINT POUR ETANCHEITE RIDELLE MITSUBISHI L200 A PARTIR DE 2016 - Anti-poussière - Etanchéité de la benne - Protège votre benne des intempéries (eau, sables..) - En caoutchouc ultra résistant - Facile à installer - Pas d'outils nécessaire pour le montage - Tout est inclus dans le kit A partir de 2016 Couleur Noir

Références :

Référence : **SKJ390**  
Prix : **90,00 € TTC/Kit**



### VERINS DE HAYON TAILGATE ASSIST ARB AIDE A LA FERMETURE ET RETENUE A L'OUVERTURE POUR MITSUBISHI L200 A PARTIR DE 2016

Les vérins de hayon Tailgate Assist de chez ARB sont la solution idéale pour abaisser et relever le hayon de votre pick-up, Tailgate Assist contrôle en toute sécurité la vitesse d'ouverture et réduit les efforts de fermeture tout en permettant une utilisation simple à une main. Chaque kit est livré avec le matériel spécifique au véhicule, y compris des supports de montage et des câbles de hayon de remplacement et des supports de guidage, le cas échéant. Ce kit se monte sur : - Mitsubishi L200...

Références :

Référence : **4746030**  
Prix : **202,00 € TTC/Kit**

## CONSOLES & SUPPORT INSTRUMENT

## EQUIPEMENTS POUR MITSUBISHI L200 IV 2.2L DID



### CONSOLE DE TOIT LONGITUDINALE ARB POUR MITSUBISHI L200 APRES 2015 DOUBLE CABINE

Pour finaliser l'aménagement intérieur de votre 4x4, utilisez les consoles de plafond ARB. Caractéristiques des consoles longitudinales : Fabriquées en ABS renforcé aux formes exactes du véhicule avec un joint en caoutchouc. Lumière LED pour les places arrières (sauf modèle simple cab ou châssis cabine) Emplacement CB ou poste format ISO (cb non fourni) Coloration dans la masse stabilisée aux UV Rangement situé au milieu de la console Lumières LED côté conducteur ou passager Support...

#### Informations Techniques :

véhicule : Mitsubishi L200 TRITON Double cabine à partir de 2015.

#### Références :

Référence : BRCTRMQ  
Prix : 464,00 € TTC/Pièce

## ROLL BAR



### ROLL BAR NOIR DOUBLE TUBE Ø 76MM POUR MITSUBISHI L200 ET FIAT FULLBACK EXTRA CABINE A PARTIR DE 2016

Roll bar noir inox double tube Ø 76mm pour MITSUBISHI L200 CLUB CAB ET FIAT FULLBACK EXTRA CABINE A PARTIR DE 2016

#### Références :

Référence : RLSS2395N  
Prix : 895,00 € TTC/Pièce



### ROLL BAR INOX POUR COUVRE BENNE MOUNTAIN TOP POUR MITSUBISHI L200 CLUB CABINE A PARTIR DE 2015

MOUNTAIN TOP, fabricant numéro 1 mondial de couvre benne rétractable. Les produits MOUNTAIN TOP sont fait pour les conditions difficiles. Les équipes de R&D et de conception au Danemark et en Australie savent à quel point les pick-up peuvent être mis à rude épreuve. C'est pourquoi ils se consacrent à offrir le meilleur des deux mondes : Une qualité et un design danois et une conception pour résister aux environnements les plus difficiles. Les produits MOUNTAIN TOP sont de très...

#### Informations Techniques :

ROLL BAR INOX POUR MITSUBISHI L200 CLUB CABINE A PARTIR DE 2015 Diamètre 80mm Roll Bar compatible avec le couvre benne Mountain Top Acier inoxydable Existe en noir

#### Références :

## EQUIPEMENTS POUR MITSUBISHI L200 IV 2.2L DID

Référence : MTC390-ROL  
Prix : 1 043,00 € TTC/Pièce

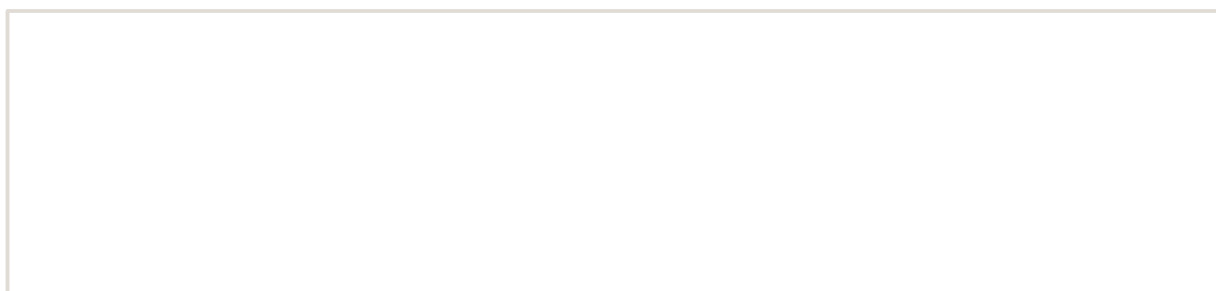

## EQUIPEMENTS POUR MITSUBISHI L200 IV 2.2L DID



### ROLL BAR NOIR POUR COUVRE BENNE MOUNTAIN TOP POUR MITSUBISHI L200 CLUB CABINE A PARTIR DE 2015

MOUNTAIN TOP, fabricant numéro 1 mondial de couvre benne rétractable. Les produits MOUNTAIN TOP sont fait pour les conditions difficiles. Les équipes de R&D et de conception au Danemark et en Australie savent à quel point les pick-up peuvent être mis à rude épreuve. C'est pourquoi ils se consacrent à offrir le meilleur des deux mondes : Une qualité et un design danois et une conception pour résister aux environnements les plus difficiles. Les produits MOUNTAIN TOP sont de...

#### Informations Techniques :

ROLL BAR NOIR POUR MITSUBISHI L200 CLUB CABINE A PARTIR DE 2015 Diamètre 80mm Roll Bar compatible avec le couvre benne Mountain Top Acier inoxydable Existe en inox

#### Références :

Référence : MTC390-ROLL-B

Prix : 1 052,00 € TTC/Pièce



### ROLL BAR INOX POUR COUVRE BENNE MOUNTAIN TOP POUR MITSUBISHI L200 DOUBLE CABINE A PARTIR DE 2015

MOUNTAIN TOP, fabricant numéro 1 mondial de couvre benne rétractable. Les produits MOUNTAIN TOP sont fait pour les conditions difficiles. Les équipes de R&D et de conception au Danemark et en Australie savent à quel point les pick-up peuvent être mis à rude épreuve. C'est pourquoi ils se consacrent à offrir le meilleur des deux mondes : Une qualité et un design danois et une conception pour résister aux environnements les plus difficiles. Les produits MOUNTAIN TOP sont ...

#### Informations Techniques :

ROLL BAR INOX POUR MITSUBISHI L200 DOUBLE CABINE A PARTIR DE 2015 Diamètre 80mm Roll Bar compatible avec le couvre benne Mountain Top Acier inoxydable Existe en noir

#### Références :

Référence : MTC500-ROLL

Prix : 1 043,00 € TTC/Pièce

## EQUIPEMENTS POUR MITSUBISHI L200 IV 2.2L DID



### ROLL BAR NOIR POUR COUVRE BENNE MOUNTAIN TOP POUR MITSUBISHI L200 DOUBLE CABINE A PARTIR DE 2015

MOUNTAIN TOP, fabricant numéro 1 mondial de couvre benne rétractable. Les produits MOUNTAIN TOP sont fait pour les conditions difficiles. Les équipes de R&D et de conception au Danemark et en Australie savent à quel point les pick-up peuvent être mis à rude épreuve. C'est pourquoi ils se consacrent à offrir le meilleur des deux mondes : Une qualité et un design danois et une conception pour résister aux environnements les plus difficiles. Les produits MOUNTAIN TOP sont ...

#### Informations Techniques :

ROLL BAR NOIR POUR MITSUBISHI L200 DOUBLE CABINE A PARTIR DE 2015 Diamètre 80mm Roll Bar compatible avec le couvre benne Mountain Top Acier inoxydable Existe en inox

#### Références :

Référence : MTC500-ROLL-B

Prix : 1 052,00 € TTC/Pièce

## COUVRE BENNE



### TONNEAU COVER EN ALUMINIUM EXTRA CAB POUR MITSUBISHI L200 ET FIAT FULLBACK A PARTIR DE 2016

TONNEAU COVER EN ALUMINIUM EXTRA CAB POUR MITSUBISHI L200 ET FIAT FULLBACK A PARTIR DE 2016  
TONNEAU COVER ALUMINIUM UPSTONE - Nouveau système de fixation avec seulement 4 points de perçage - Système de sécurisation de la porte de benne SANS PERCAGE. - Montage/démontage facile pour l'utilisateur final afin de charger les objets encombrants. - Suppression de la "plaque avant", ce tonneau cover devient l'unique modèle Aluminium du marché couvrant l'intégralité de la benne. - Nouvelle serrure...

#### Références :

Référence : EVOS650S

Prix : 2 514,00 € TTC/Pièce

## EQUIPEMENTS POUR MITSUBISHI L200 IV 2.2L DID



### TONNEAU COVER EN ALUMINIUM DOUBLE CAB POUR MITSUBISHI L200 ET FIAT FULLBACK A PARTIR DE 2016

TONNEAU COVER EN ALUMINIUM DOUBLE CAB POUR MITSUBISHI L200 ET FIAT FULLBACK A PARTIR DE 2016  
TONNEAU COVER ALUMINIUM UPSTONE - Nouveau système de fixation SANS PERCAGES, - Système de sécurisation de la porte de benne SANS PERCAGE. - Montage/démontage facile pour l'utilisateur final afin de charger les objets encombrants. - Suppression de la "plaque avant", ce tonneau cover devient l'unique modèle Aluminium du marché couvrant l'intégralité de la benne. - Nouvelle serrure avec pad ABS...

#### Références :

Référence : EVOS600S  
Prix : 2 317,00 € TTC/Pièce



### TONNEAU COVER EN ALUMINIUM NOIR DOUBLE CAB POUR MITSUBISHI L200 ET FIAT FULLBACK A PARTIR DE 2016

TONNEAU COVER EN ALUMINIUM NOIR DOUBLE CAB POUR MITSUBISHI L200 ET FIAT FULLBACK A PARTIR DE 2016  
TONNEAU COVER ALUMINIUM THERMOLAQUE NOIR UPSTONE - Thermolaqué en noir. - Nouveau système de fixation SANS PERCAGES, - Système de sécurisation de la porte de benne SANS PERCAGE. - Montage/démontage facile pour l'utilisateur final afin de charger les objets encombrants. - Suppression de la "plaque avant", ce tonneau cover devient l'unique modèle Aluminium du marché couvrant l'intégralité...

#### Références :

Référence : EVOS600SB  
Prix : 2 514,00 € TTC/Pièce

## EQUIPEMENTS POUR MITSUBISHI L200 IV 2.2L DID



### COUVRE BENNE ROLL TOP COVER GRIS MOUNTAIN TOP POUR MITSUBISHI L200 ET FIAT FULLBACK CLUB CABINE A PARTIR DE 2015

MOUNTAIN TOP, fabricant numéro 1 mondial de couvre benne rétractable. Les produits MOUNTAIN TOP sont fait pour les conditions difficiles. Les équipes de R&D et de conception au Danemark et en Australie savent à quel point les pick-up peuvent être mis à rude épreuve. C'est pourquoi ils se consacrent à offrir le meilleur des deux mondes : Une qualité et un design danois et une conception pour résister aux environnements les plus difficiles. Les produits MOUNTAIN TOP sont de très haute...

#### Informations Techniques :

COUVRE BENNE MOUNTAIN TOP GRIS POUR MITSUBISHI L200 2015+/FIAT FULLBACK - CLUB CABINE Permet d'ouvrir et fermer rapidement la benne Vitesse d'enroulage réglable (+ ou - rapide). Le rideau peut s'arrêter et se verrouiller sur de multiples positions Installation simple et sans perçage. Poignée avec serrure intégrée. Fermeture à clé. Permet, une fois ouvert, d'accéder à la benne depuis les 3 côtés Résiste aux intempéries et à l'exposition UV Traité contre la...

#### Références :

Référence : MTC390  
Prix : 2 511,00 € TTC/Pièce



### COUVRE BENNE ROLL TOP COVER NOIR MOUNTAIN TOP POUR MITSUBISHI L200 ET FIAT FULLBACK CLUB CABINE A PARTIR DE 2015

MOUNTAIN TOP, fabricant numéro 1 mondial de couvre benne rétractable. Les produits MOUNTAIN TOP sont fait pour les conditions difficiles. Les équipes de R&D et de conception au Danemark et en Australie savent à quel point les pick-up peuvent être mis à rude épreuve. C'est pourquoi ils se consacrent à offrir le meilleur des deux mondes : Une qualité et un design danois et une conception pour résister aux environnements les plus difficiles. Les produits MOUNTAIN TOP sont de très...

#### Informations Techniques :

COUVRE BENNE MOUNTAIN TOP NOIR POUR MITSUBISHI L200 /FIAT FULLBACK - CLUB CABINE A PARTIR DE 2015 Permet d'ouvrir et fermer rapidement la benne Vitesse d'enroulage réglable (+ ou - rapide). Le rideau peut s'arrêter et se verrouiller sur de multiples positions Installation simple et sans perçage. Poignée avec serrure intégrée. Fermeture à clé. Permet, une fois ouvert, d'accéder à la benne depuis les 3 côtés Résiste aux intempéries et à l'exposition...

#### Références :

Référence : MTC390-B  
Prix : 2 511,00 € TTC/Pièce

## EQUIPEMENTS POUR MITSUBISHI L200 IV 2.2L DID



### BARRES DE PORTAGE POUR COUVRE BENNE MOUNTAIN TOP POUR MITSUBISHI L200 CLUB CABINE A PARTIR DE 2015 (LA PAIRE)

MOUNTAIN TOP, fabricant numéro 1 mondial de couvre benne rétractable. Les produits MOUNTAIN TOP sont fait pour les conditions difficiles. Les équipes de R&D et de conception au Danemark et en Australie savent à quel point les pick-up peuvent être mis à rude épreuve. C'est pourquoi ils se consacrent à offrir le meilleur des deux mondes : Une qualité et un design danois et une conception pour résister aux environnements les plus difficiles. Les produits MOUNTAIN TOP sont de très...

#### Informations Techniques :

*BARRES DE PORTAGE POUR COUVRE BENNE MOUNTAIN TOP MITSUBISHI L200 CLUB CABINE A PARTIR DE 2015 Barres de portage compatible avec couvre benne Mountain Top Charge maxi : 75 kg Pour emporter du matériel supplémentaire comme des planches de surf ou des vélos avec vous.*

#### Références :

**Référence : MTC390-BAR**  
Prix : **414,00 € TTC/Pièce**



### COUVRE BENNE ROLL TOP COVER GRIS MOUNTAIN TOP POUR MITSUBISHI L200 ET FIAT FULLBACK DOUBLE CABINE A PARTIR DE 2015

MOUNTAIN TOP, fabricant numéro 1 mondial de couvre benne rétractable. Les produits MOUNTAIN TOP sont fait pour les conditions difficiles. Les équipes de R&D et de conception au Danemark et en Australie savent à quel point les pick-up peuvent être mis à rude épreuve. C'est pourquoi ils se consacrent à offrir le meilleur des deux mondes : Une qualité et un design danois et une conception pour résister aux environnements les plus difficiles. Les produits MOUNTAIN TOP sont...

#### Informations Techniques :

*COUVRE BENNE MOUNTAIN TOP GRIS POUR MITSUBISHI L200 /FIAT FULLBACK - DOUBLE CABINE A PARTIR DE 2015 Permet d'ouvrir et fermer rapidement la benne Vitesse d'enroulage réglable (+ ou - rapide). Le rideau peut s'arrêter et se verrouiller sur de multiples positions Installation simple et sans perçage. Poignée avec serrure intégrée. Fermeture à clé. Permet, une fois ouvert, d'accéder à la benne depuis les 3 côtés Résiste aux intempéries et à l'exposition...*

#### Références :

**Référence : MTC500**  
Prix : **2 384,00 € TTC/Pièce**

## EQUIPEMENTS POUR MITSUBISHI L200 IV 2.2L DID



### COUVRE BENNE ROLL TOP COVER NOIR MOUNTAIN TOP POUR MITSUBISHI L200 ET FIAT FULLBACK DOUBLE CABINE A PARTIR DE 2015

MOUNTAIN TOP, fabricant numéro 1 mondial de couvre benne rétractable. Les produits MOUNTAIN TOP sont fait pour les conditions difficiles. Les équipes de R&D et de conception au Danemark et en Australie savent à quel point les pick-up peuvent être mis à rude épreuve. C'est pourquoi ils se consacrent à offrir le meilleur des deux mondes : Une qualité et un design danois et une conception pour résister aux environnements les plus difficiles. Les produits MOUNTAIN TOP...

#### Informations Techniques :

COUVRE BENNE MOUNTAIN TOP NOIR POUR MITSUBISHI L200 ET FIAT FULLBACK - DOUBLE CABINE A PARTIR DE 2015 Permet d'ouvrir et fermer rapidement la benne Vitesse d'enroulage réglable (+ ou - rapide). Le rideau peut s'arrêter et se verrouiller sur de multiples positions Installation simple et sans perçage. Poignée avec serrure intégrée. Fermeture à clé. Permet, une fois ouvert, d'accéder à la benne depuis les 3 côtés Résiste aux intempéries et à l'exposition...

#### Références :

Référence : MTC500-B  
Prix : 2 600,00 € TTC/Pièce



### BARRES DE PORTAGE POUR COUVRE BENNE MOUNTAIN TOP POUR MITSUBISHI L200 DOUBLE CABINE A PARTIR DE 2015 (LA PAIRE)

MOUNTAIN TOP, fabricant numéro 1 mondial de couvre benne rétractable. Les produits MOUNTAIN TOP sont fait pour les conditions difficiles. Les équipes de R&D et de conception au Danemark et en Australie savent à quel point les pick-up peuvent être mis à rude épreuve. C'est pourquoi ils se consacrent à offrir le meilleur des deux mondes : Une qualité et un design danois et une conception pour résister aux environnements les plus difficiles. Les produits MOUNTAIN TOP sont ...

#### Informations Techniques :

BARRES DE PORTAGE POUR COUVRE BENNE MOUNTAIN TOP MITSUBISHI L200 DOUBLE CABINE A PARTIR DE 2015 (LA PAIRE) Barres de portage compatible avec couvre benne Mountain Top Charge maxi : 75 kg Pour emporter du matériel supplémentaire comme des planches de surf ou des vélos avec vous.

#### Références :

Référence : MTC500-BAR  
Prix : 414,00 € TTC/Pièce

## EQUIPEMENTS POUR MITSUBISHI L200 IV 2.2L DID



### BACHE SOUPLE NOIRE POUR MITSUBISHI L200 EXTRA CABINE A PARTIR DE 2016

Si vous possédez un Mitsubishi L200 2016+ ou un Fiat Fullback 2016+ CLUB CAB et que vous cherchez à améliorer sa polyvalence tout en préservant son style, ne cherchez pas plus loin. La Bâche Souple Keko Noire est la solution parfaite pour vous. Caractéristiques Principales : Installation Facile et Rapide : L'installation de cette bâche est un jeu d'enfant. Elle s'installe rapidement, vous permettant de profiter instantanément de ses avantages. Ouverture et Fermeture Rapide : Grâce à...

**Références :**

**Référence : SFTC650**  
Prix : **580,00 € TTC/Pièce**

## PIÈCES RECHANGE & ENTRETIEN

### KIT DE ROULEMENT / MOYEUX



### KIT DE ROULEMENTS DE ROUES ARRIERE TERRAIN TAMER

Les kits de roulement de roues Terrain Tamer contiennent des pièces de qualité origine, avec des roulements Koyo et joint spi origine.

**Références :**

**Référence : WBK30**  
Prix : **347,00 € TTC/Kit**

### SYSTÈME FERMETURE CENTRALISÉE HAYON

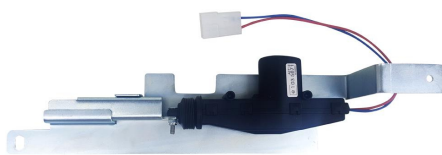

### SYSTEME DE FERMETURE CENTRALISEE SUR HAYON POUR MITSUBISHI L200 ET FIAT FULLBACK A PARTIR DE 2016

MOTEUR DE CENTRALISATION POUR HAYON ARRIERE DE MITSUBISHI L200 ET FIAT FULLBACK A PARTIR DE 2016 permet de centraliser le hayon avec la telecommande d'origine

**Références :**

**Référence : FC460**  
Prix : **184,00 € TTC/Pièce**

### PIÈCES RECHANGE SUSPENSION

**EQUIPEMENTS POUR MITSUBISHI L200 IV 2.2L DID****COUPELLE SUPERIEUR D'AMORTISSEUR OME  
POUR MITSUBISHI L200 A PARTIR DE 2006 & MR &  
MQ 2019+****Références :****Référence : OMETH001**  
**Prix : 156,00 € TTC/Pièce****INTRAGEST****ACCESSOIRES DIVERS OME****KIT SILENT BLOCS OME-SB113****Références :****Référence : OMESB113**  
**Prix : 60,00 € TTC/Kit****BRIDE DE LAMES OME-U53A**

Les brides de lames OME OMEU53A jouent un rôle essentiel dans le montage sécurisé des lames de suspension arrière sur un véhicule comme le Toyota Hilux Revo équipé d'un kit Old Man Emu. ? À quoi servent les brides de lames OMEU53A ? Les brides de lames (aussi appelées étriers de lames ou U-bolts) servent à : Fixer solidement le paquet de lames de suspension (ex. EL105R) à l'essieu arrière Maintenir l'alignement et l'assise de l'ensemble lames/amortisseur sur le pont Résister aux...

**Références :****Référence : OMEU53A**  
**Prix : 20,00 € TTC/Pièce**

## EQUIPEMENTS POUR MITSUBISHI L200 IV 2.2L DID



### BRIDE DE LAMES OME-U53B

Références :

Référence : OMEU53B

Prix : 21,00 € TTC/Pièce

### SILENT BLOCS D'AMORTISSEUR

Références :

Référence : OME3121

Prix : 33,00 € TTC/Kit



### AXE DE LAME GRAISSABLE OME

Références :

Référence : OMEGP13

Prix : 104,47 € TTC/Pièce

EQUIPEMENTS POUR MITSUBISHI L200 IV 2.2L DID



**KIT DE MONTAGE OME LAME ADDITIONNELLE  
+20MM POUR LAMES ARRIERE**

KIT DE MONTAGE OME LAME ADDITIONNELLE +20MM POUR  
LAMES ARRIERE

**Références :**

**Référence : EL44XL**

Prix : **51,31 € TTC/Pièce**

## EQUIPEMENTS POUR MITSUBISHI L200 IV 2.2L DID

### ACCESSOIRES DIVERS TERRAIN TAMER



#### PLAQUETTES DE FREIN POUR KIT DE CONVERSION ARRIERE

Ces plaquettes de frein sont adaptées au kit de conversion arrière Terrain Tamer pour Ford Ranger 2012-2022 Isuzu DMax à partir de 2007 Mazda BT 50 à partir de 2011 Mitsubishi L200 1996-2024 Nissan NAVARA D23 NP300 TOYOTA Hilux Vigo et Revo à partir de 2005

**Références :**

**Référence : TTBPDBC**  
Prix : 128,00 € TTC/Jeu

### PERFORMANCE & OPTIMISATION

#### SNORKELS & ACCESSOIRES



#### SNORKEL SAFARI POUR MITSUBISHI L200 2.4L A PARTIR DE 2016

Pionniers au début des années 80, les snorkels Safari répondaient à un besoin de la part des offroaders de protéger leur moteur de la poussière et des très nombreux passages à gué rencontrés lors de raids. Sans doute les meilleurs dans les conditions les plus difficiles, les snorkels Safari sont minutieusement conçus, testés et fabriqués pour chaque modèle de 4x4. Les snorkels Safari sont choisis dans le monde entier. Les snorkels Safari sont fabriqués dans les matières les plus robustes : un...

**Informations Techniques :**

*POSITIONNEMENT DU SNORKEL : DROITE*

**Références :**

**Référence : SS5020R**  
Prix : 579,00 € TTC/Pièce

## EQUIPEMENTS POUR MITSUBISHI L200 IV 2.2L DID



### SNORKEL SAFARI POUR MITSUBISHI L200 2.4L TD A PARTIR DE 2019

Pionniers au début des années 80, les snorkels Safari répondaient à un besoin de la part des offroaders de protéger leur moteur de la poussière et des très nombreux passages à gué rencontrés lors de raids. Sans doute les meilleurs dans les conditions les plus difficiles, les snorkels Safari sont minutieusement conçus, testés et fabriqués pour chaque modèle de 4x4. Les snorkels Safari sont choisis dans le monde entier. Les snorkels Safari sont fabriqués dans les matières les plus robustes : un...

#### Informations Techniques :

POSITIONNEMENT DU SNORKEL : DROITE

#### Références :

Référence : **SS663HF**  
Prix : **652,00 € TTC/Pièce**



### SNORKEL BRAVO POUR MITSUBISHI L200 (2019-)

POUR MITSUBISHI L200 A PARTIR DE 2019 Montage à DROITE  
Fabriqué en polyéthylène et en une seule pièce par moulage par rotation, d'une grande épaisseur offrant une haute résistance et durabilité. Matériau LLDPE 8446.21 ExxonMobil™, d'une densité de 0,936 g/cm<sup>3</sup>, selon le test ISO 1183. CARACTERISTIQUES DE LA TETE : Conception à haut débit pour un rendement optimal avec rainures pour l'évacuation d'eau. Fait d'une seule pièce en LLDPE ExxonMobil™ et doté d'une grille amovible. Disponible...

#### Références :

Référence : **SMT4**  
Prix : **478,00 € TTC/Kit**