

EQUIPEMENTS POUR FORD RANGER PXII T6



*Les références présentées sur ce document ne constituent pas
une liste exhaustive des équipements disponibles pour le FORD RANGER PXII T6
Il peut y avoir d'autres produits adaptés à ce véhicule.
Voir les conditions de vente sur <https://www.equip-raid.fr/>*

PERFORMANCE & OPTIMISATION

EMBRAYAGE RENFORCÉ



KIT EMBRAYAGE RENFORCE XTREME OUTBACK +30% 830NM AVEC VOLANT MOTEUR POUR FORD RANGER DE 2012 A 2019 2.2L ET 3.2L

Embrayage Ford Ranger 2012+ PX, 273x23x26.0mm, renforcer d'environ 30% motorisation 2.2l et 3.2l inclus volant moteur monomassekit renforcée avec disque d'embrayage avec revêtement organique et de la plaque de pression avec une pression accrue. Pratique quotidienne la pression sur la pédale légèrement augmenté. Idéal pour tracter une remorque, ou pour les véhicules dont la charge est augmenter Contenu du kit : - Disque d'embrayage - Plaque de pression - buté hydraulique - volant moteur...

Informations Techniques :

Références :

Référence : KFD27612-1A

Prix : **2 249,00 € TTC/Kit**



KIT EMBRAYAGE RENFORCE XTREME OUTBACK +30% 830NM POUR FORD RANGER 3.2L ET 2.2L DE 2012 A 2019

Embrayage Ford Ranger 2012+, 273x23x26.0mm, renforcer d'environ 30% motorisation 2.2l et 3.2l Sans volant moteur monomassekit renforcée avec disque d'embrayage avec revêtement organique et de la plaque de pression avec une pression accrue. Pratique quotidienne la pression sur la pédale légèrement augmenté. Idéal pour tracter une remorque, ou pour les véhicules dont la charge est augmenter Contenu du kit : - Disque d'embrayage - Plaque de pression - buté hydraulique - centreur - bague...

Informations Techniques :

Références :

Référence : KFD27412-1A

Prix : **1 479,00 € TTC/Kit**

ECHAPPEMENTS INOX 4X4

EQUIPEMENTS POUR FORD RANGER PXII T6



ECHAPPEMENT INOX : TUBE DE REMPLACEMENT FILTRE A PARTICULES TECINOX POUR FORD RANGER III 2.2L ET 3.2L TDCI

Suppresseur du filtre à particule pour les moteurs 2.2L & 3.2L TDCI, amélioration notable des performances, baisse de la consommation. Ce défap est équipé des porte-sondes d'origine évitant ainsi de démonter toute l'installation d'origine. Compatible et interchangeable avec les autres éléments constitutifs de l'échappement d'origine. Reprogrammation indispensable du boîtier électronique. Utilisation interdite sur route ouverte. Si vous souhaitez supprimer tout le système de dépollution de...

Informations Techniques :

Garantie tous défauts de fabrication 5 ans
Modèle RANGER Type 2.2L & 3.2L TDCI Année 2016, 2017, 2018, 2019
Chassis Unique INOX 304L recuit
Diamètre du tube 63,5 mm X 1,5 mm
Soudures 316L sous gaz neutre (azote)

Références :

Référence : **FORD110**
Prix : **582,00 € TTC/Pièce**



ECHAPPEMENT INOX : TUBE DE REMPLACEMENT FILTRE AD BLUE TECINOX POUR FORD RANGER III 2.2L ET 3.2L TDCI

Si vous souhaitez supprimer le système d'injection d'AD Blue tout en conservant le FAP, ce nouveau "suppresseur de filtre AD Blue" est fait pour vous. Cette configuration (fap + supprimeur AD Blue) permet de maintenir un niveau sonore raisonnable, et d'améliorer très légèrement les performances. Cet échappement est bien sûr équipé des divers emplacements de sondes ainsi que du support pour l'injecteur d'AD Blue, comme à l'origine, afin de pouvoir les remonter sans les débrancher, pour...

Informations Techniques :

Garantie tous défauts de fabrication 5 ans
Modèle RANGER Type 2.2L & 3.2L TDCI Année 2016, 2017, 2018, 2019
Chassis Unique INOX 304L recuit
Diamètre du tube 63,5 mm X 1,5 mm
Soudures 316L sous gaz neutre (azote)

Références :

Référence : **FORD111**
Prix : **774,00 € TTC/Pièce**



ECHAPPEMENT INOX : INTERMEDIAIRE SANS SILENCIEUX AVEC TUBE DE SORTIE POUR FORD RANGER III 2.2L ET 3.2L TDCI

Sortie directe en remplacement du silencieux d'origine. Gain de poids et d'encombrement. Peut se combiner avec ou sans le système de dépollution d'origine (FAP + Ad Blue). Peu ou pas de changement de la sonorité lorsque tout le système de dépollution reste en place. Sonorité plus présente une fois supprimé le système de dépollution. Dans ce cas si le FAP a été supprimé: à minima montage indispensable de notre supprimeur d'AD Blue avec silencieux (FORD112) afin de garder un niveau et une...

Informations Techniques :

Garantie tous défauts de fabrication 5 ans Modèle RANGER Type 2.2L & 3.2L TDCI Année 2016, 2017, 2018, 2019 Chassis Unique INOX 304L recuit Diamètre du tube 63,5 mm X 1,5 mm Soudures 316L sous gaz neutre (azote)

Références :

Référence : FORD113
Prix : **270,00 € TTC/Pièce**



ECHAPPEMENT INOX : TUBE DE REMPLACEMENT FAP TECINOX POUR FORD RANGER II 2.2 TDCI SANS AD BLUE 2016-2019

Supprimeur du filtre à particules pour Ranger 2.2L TDCI des années 2016-2019. Valable uniquement pour les modèles sans filtre Ad Blue. Amélioration notable des performances, baisse de la consommation. Ce défap est équipé des porte-sondes d'origine évitant ainsi de démonter toute l'installation d'origine. Non homologué pour un usage sur route ouverte. Compatible et interchangeable avec les autres éléments constitutifs de l'échappement d'origine. Fabrication 100% en inox. Livré avec joint et...

Informations Techniques :

Caractéristiques Garantie tous défauts de fabrication 5 ans Modèle RANGER (avec FAP sans AD BLUE) Type 2.2L TDCI Année 2016, 2017, 2018, 2019 Chassis Unique INOX 304L recuit Diamètre du tube 63,5 mm X 1,5 mm Soudures 316L sous gaz neutre (azote)

Références :

Référence : FORD114
Prix : **792,00 € TTC/Pièce**

EQUIPEMENTS POUR FORD RANGER PXII T6



ECHAPPEMENT INOX : TUBE DE REMPLACEMENT FAP TECINOX POUR FORD RANGER II 2.2 TDCI AVEC AD BLUE 2016-2019

Supprimeur du filtre à particules pour Ranger 2.2L TDCI des années 2016-2019. Valable uniquement pour les modèles avec filtre Ad Blue. Caractéristiques idem FORD114. Si vous souhaitez supprimer tout le système de dépollution d'origine de votre Ranger il faudra compléter notre Defap avec le supprimeur de filtre AD Blue (FORD111 ou FORD112).

Informations Techniques :

Caractéristiques Garantie tous défauts de fabrication 5 ans Modèle RANGER (avec FAP sans AD BLUE) Type 2.2L TDCI Année 2016, 2017, 2018, 2019 Chassis Unique INOX 304L recuit Diamètre du tube 63,5 mm X 1,5 mm Soudures 316L sous gaz neutre (azote)

Références :

Référence : FORD115
Prix : 732,00 € TTC/Pièce

KIT TURBO & INTERCOOLER



JEU DE DURITES EN SILICONE TERRAIN TAMER POUR INTERCOOLER POUR FORD RANGER 2.2L ET 3.2L DIESEL PX 2012-2022

Les durites d'intercooler jouent un rôle crucial dans le bon fonctionnement du moteur turbo de votre Ford Ranger PX (2012-2022). Elles assurent le transfert de l'air comprimé entre le turbo, l'intercooler et le moteur. Avec le temps, les durites d'origine en caoutchouc peuvent se fissurer, se ramollir ou se percer, entraînant une perte de pression de suralimentation et donc une baisse de performance. Les durites en silicone renforcé offrent une meilleure résistance à la chaleur, à la pression...

Informations Techniques :

POUR INTERCOOLER TURBO P5AT

Références :

Référence : TTIHK03
Prix : 239,00 € TTC/Pièce

KIT INTERCOOLER

EQUIPEMENTS POUR FORD RANGER PXII T6



JEU DE DURITES EN SILICONE TERRAIN TAMEUR POUR INTERCOOLER POUR FORD RANGER 2.2L DIESEL PX 2012-2022

Les durites d'intercooler jouent un rôle crucial dans le bon fonctionnement du moteur turbo de votre Ford Ranger PX (2012-2022). Elles assurent le transfert de l'air comprimé entre le turbo, l'intercooler et le moteur. Avec le temps, les durites d'origine en caoutchouc peuvent se fissurer, se ramollir ou se percer, entraînant une perte de pression de suralimentation et donc une baisse de performance. Les durites en silicone renforcé offrent une meilleure résistance à la chaleur, à la pression...

Informations Techniques :

POUR INTERCOOLER TURBO P4AT

Références :

Référence : **TTIHK02**
Prix : **249,00 € TTC/Pièce**

SNORKELS & ACCESSOIRES



SNORKEL SAFARI FORD RANGER DE 2012 A 2019 3.2L/2.2L XL

Pionniers au début des années 80, les snorkels Safari répondaient à un besoin de la part des offroaders de protéger leur moteur de la poussière et des très nombreux passages à gué rencontrés lors de raids. Sans doute les meilleurs dans les conditions les plus difficiles, les snorkels Safari sont minutieusement conçus, testés et fabriqués pour chaque modèle de 4x4. Les snorkels Safari sont choisis dans le monde entier. Les snorkels Safari sont fabriqués dans les matières les plus robustes: un...

Références :

Référence : **SS982HF**
Prix : **420,00 € TTC/Pièce**



SNORKEL BRAVO POUR FORD RANGER A PARTIR DE 2011 PXI PXII ET PXIII 2.2 3.2

pour FORD RANGER PX A PARTIR DE 2011 montage à droite kit SFR9 pour Ford Ranger PX compatible 2.2 et 3.2 2011-2018 Avec cette version, il ne sera pas nécessaire de percer l'aileron du véhicule, car le snorkel sera installé en utilisant l'ouverture d'origine de celui-ci. Fabriqué en polyéthylène et en une seule pièce par moulage par rotation, d'une grande épaisseur offrant une haute résistance et durabilité. Matériau LLDPE 8446.21 ExxonMobil™, d'une densité de 0,936 g/cm³, selon le...

Références :

Référence : **SFR9**

EQUIPEMENTS POUR FORD RANGER PXII T6

Prix : 478,00 € TTC/Kit

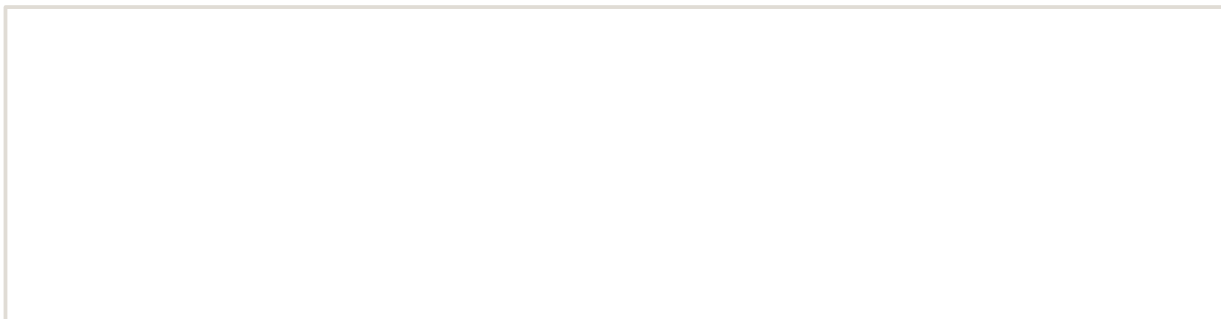

SUSPENSION & REHAUSSE

KIT COMPLET SUSPENSION



KIT DE SUSPENSION OME NITROCHARGER PLUS REHAUSSE +40/50MM TARAGE MEDIUM POUR FORD RANGER DE 2012 A 2018

Kit Suspension OME Nitro+ – Ford Ranger PXII (2012–2018) Tarage Medium – Réhausse +40 / +50 mm Kit suspension complet OME – Ranger PX2 – Charge occasionnelle jusqu'à 300 kg Améliorez les capacités de votre Ford Ranger PXII (de 2012 à 2018) avec ce kit de suspension complet OME Nitro+, spécialement conçu pour offrir une meilleure garde au sol, un confort de conduite amélioré et une meilleure stabilité, que ce soit en ville, sur piste ou en tout-terrain. Ce kit taré en medium est prévu pour...

Informations Techniques :

Composition du kit suspension OME – Ford Ranger PX2 Amortisseurs avant : OME Nitrocharger Plus 93019 Ressorts avant : OME 4013, montés en combiné avec les amortisseurs pour une réponse homogène et progressive Amortisseurs arrière : OME Nitrocharger Plus 63023 Lames de ressort arrière : OME EL126R – tarage medium (jusqu'à 300 kg occasionnels) Accessoires inclus : Silent-blocs renforcés Brides de lames Kits de montage spécifiques au Ranger PX2

Références :

Référence : **KITOME15**
Prix : **2 190,00 € TTC/Kit**



KIT DE SUSPENSION OME NITRO+ REHAUSSE +40/50MM TARAGE +300KG POUR FORD RANGER DE 2012 A 2018

Kit Suspension OME Nitro+ – Ford Ranger PXII (2012–2018) Charge constante 300 kg – Réhausse +40 / +50 mm Ce kit de suspension complet OME Nitro+, conçu pour le Ford Ranger PXII (2012 à 2018), est destiné aux véhicules qui transportent régulièrement une charge importante à l'arrière, jusqu'à 300 kg en permanence. Il améliore la stabilité, la tenue de route, et offre une réhausse de +40 à +50 mm, tout en préservant le confort de conduite au quotidien. Élaboré par Equip'Raid selon les...

Informations Techniques :

Composition du kit suspension OME – Ranger PX2 (tarage 300 kg constant) Amortisseurs avant : OME Nitrocharger Plus 93020 Ressorts avant : OME 4013, montés en combiné avec les amortisseurs pour une réponse progressive et homogène Amortisseurs arrière : OME Nitrocharger Plus 63101 Lames de ressort arrière : OME EL127R – tarage constant 300 kg Accessoires fournis : Silent-blocs spécifiques Brides de lames Kits de montage complets pour Ranger PXII

EQUIPEMENTS POUR FORD RANGER PXII T6

Références :

Référence : KITOME16

Prix : 2 405,00 € TTC/Kit

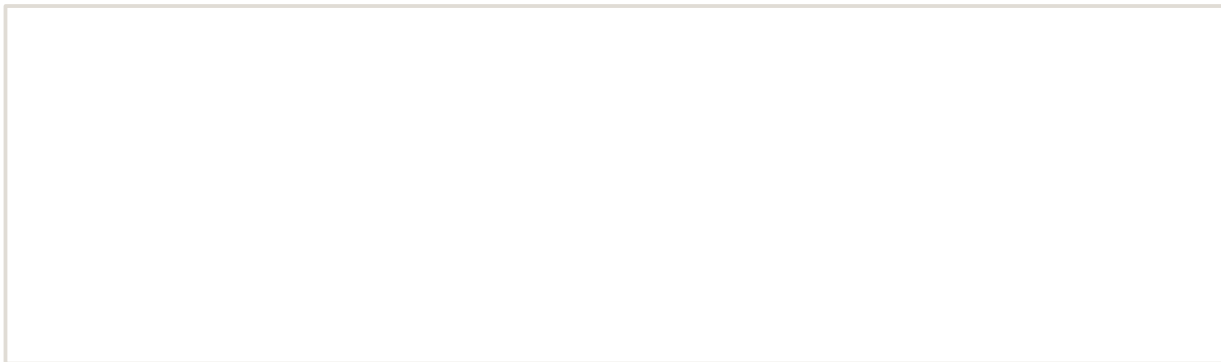

EQUIPEMENTS POUR FORD RANGER PXII T6



KIT DE SUSPENSION OME NITRO+ REHAUSSE +40/50MM TARAGE +600KG POUR FORD RANGER DE 2012 A 2018

Kit Suspension OME Nitro+ – Ford Ranger PXII (2012–2018) Charge constante 600 kg – Réhausse +40 / +50 mm Ce kit complet de suspension OME Nitro+ est conçu pour le Ford Ranger PXII (2012 à 2018) utilisé en configuration lourde permanente, avec une charge constante importante à l'arrière. Grâce à un tarage 600 kg, il permet de rouler chargé tout en conservant une assiette stable, une bonne garde au sol et un comportement dynamique maîtrisé. La réhausse moyenne de +40 à +50 mm améliore...

Informations Techniques :

Composition du kit suspension OME – Ranger PX2 (tarage 600 kg constant) Amortisseurs avant : OME Nitrocharger Plus 93020 Ressorts avant : OME 4013, assemblés en combiné avec les amortisseurs pour une réponse harmonieuse Amortisseurs arrière : OME Nitrocharger Plus 63102 Lames de ressort arrière : OME EL128R – tarage constant 600 kg Accessoires fournis : Silent-blocs renforcés Brides de lames Kits de montage spécifiques pour Ford Ranger PXII

Références :

Référence : **KITOME17**
Prix : **2 543,00 € TTC/Kit**



KIT DE SUSPENSION OME BP51 REHAUSSE +40/50MM TARAGE MEDIUM POUR FORD RANGER DE 2012 A 2018

kit comprenant : Combi BP51 AV Lames+Amort BP51+Brides+Silent-blocs AR - Tarage AV indifférent / AR MEDIUM REHAUSSE +4/5CM

Références :

Référence : **KITOME18**
Prix : **5 851,00 € TTC/Kit**



KIT DE SUSPENSION OME BP51 REHAUSSE +40/50MM TARAGE +300KG POUR FORD RANGER DE 2012 A 2018

kit comprenant : Combi BP51 AV Lames+Amort BP51+Brides+Silent-blocs AR - Tarage AV indifférent / AR 300kg REHAUSSE +4/5CM

Références :

Référence : **KITOME19**
Prix : **6 084,00 € TTC/Kit**

EQUIPEMENTS POUR FORD RANGER PXII T6



KIT DE SUSPENSION OME BP51 REHAUSSE +40/50MM TARAGE +600KG POUR FORD RANGER DE 2012 A 2018

kit comprenant : Combi BP51 AV Lames+Amort BP51+Brides+Silent-blocs AR - Tarage AV indifférent / AR 600kg REHAUSSE +4/5CM

Références :

Référence : **KITOME20**
Prix : **6 292,00 € TTC/Kit**



KIT DE SUSPENSION TERRAIN TAMER AVEC AMORTISSEUR PRO SHOCK REHAUSSE +40/50MM POUR FORD RANGER PX DE 2012 A 2018

Kit complet de suspension Terrain Tamer pour Ford Ranger PX de 2012 à 2018. Depuis 1969 TERRAIN TAMER développe et fabrique des pièces avec une seule idée en tête : celle de vous garantir la plus extrême fiabilité. Pendant plus de 50 ans, nous avons conçu, fabriqué, et testés pièces qui permettent aux conducteurs de circuler dans des environnements extrêmement difficiles en toute sérénité. * Pour nos kits avec amortisseurs à bonbonnes séparées PRO SHOCK, vous avez le choix entre lames...

Informations Techniques :

Composition kit suspension complet Terrain Tamer pour Ford Ranger PX de 2012 à 2018, ref SK072P: Amortisseurs avant à bonbonnes séparées PRO SHOCK. Ressorts avant : Ressorts hélicoïdaux progressifs ou ressorts «Smart Coil», 3 tarages au choix à définir avec nos équipes (0-50kg, 50-100kg ou 100-150kg). Amortisseurs arrière à bonbonnes séparées PRO SHOCK. Lames de suspension arrière : Lames de suspensions Terrain Tamer classiques, 3 tarages au choix à définir avec nos équipes (0-100kg,...

Références :

Référence : **SK072P**
Prix : **3 825,88 € TTC/Kit**

EQUIPEMENTS POUR FORD RANGER PXII T6



KIT DE SUSPENSION TERRAIN TAMER REHAUSSE +40/50MM POUR FORD RANGER PX DE 2012 A 2018

Kit complet de suspension Terrain Tamer pour Ford Ranger PX de 2012 à 2018. Depuis 1969 TERRAIN TAMER développe et fabrique des pièces avec une seule idée en tête : celle de vous garantir la plus extrême fiabilité. Pendant plus de 50 ans, nous avons conçu, fabriqué, et testés des pièces qui permettent aux conducteurs de circuler dans des environnements extrêmement difficiles en toute sérénité.

----- Pourquoi choisir un kit suspension Terrain Tamer pour...

Informations Techniques :

Composition kit suspension complet Terrain Tamer pour Ford Ranger PX de 2012 à 2018, ref SK072 : Amortisseurs avant : TGS (amortisseurs grande capacité) Ressorts avant : Ressorts hélicoïdaux progressifs ou ressorts « Smart Coil », 3 tarages au choix à définir avec nos équipes (0-50kg, 50-100kg ou 100-150kg). Amortisseurs arrière : TGS (amortisseurs grande capacité). Lames de suspension arrière : Lames de suspensions Terrain Tamer classiques, 3 tarages au choix à définir avec nos équipes...

Références :

Référence : SK072

Prix : 2 140,00 € TTC/Kit

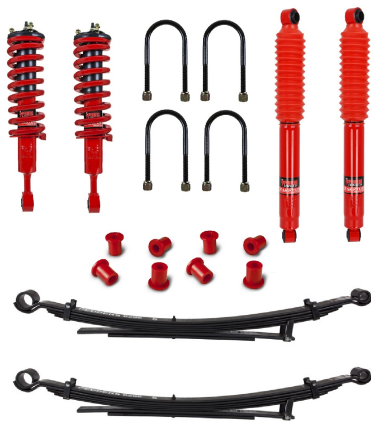

KIT DE SUSPENSION PEDDERS EZIFIT REHAUSSE +25MM TARAGE CONFORT POUR FORD RANGER DE 2012 A 2018

Kit suspensions Pedders Ford Ranger de 2012 à 2018 Le leader australien de la suspension 4x4 arrive en France. Pedders créée en 1950 conçoit et fabrique une gamme très complète de suspensions renforcées pour une grande majorité de véhicules 4x4 baptisée TrakRyder. Performance et robustesse sont les mots d'ordres de ce géant Australien afin de proposer LES meilleurs produits du marché. 60 ans de recherche et développement ont été nécessaires, une écoute particulière des demandes faites par leurs...

Références :

Référence : KITPEDEZ9

Prix : 1 790,00 € TTC/Kit

EQUIPEMENTS POUR FORD RANGER PXII T6

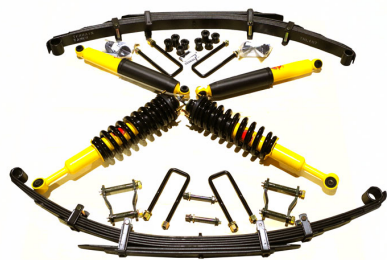

**KIT DE SUSPENSION COMBINÉ ASSEMBLÉ
TERRAIN TAMER REHAUSSE +40/50MM POUR
FORD RANGER PX DE 2012 A 2018**

Kit complet de suspension Terrain Tamer pour Ford Ranger PX de 2012 à 2018. Depuis 1969 TERRAIN TAMER développe et fabrique des pièces avec une seule idée en tête : celle de vous garantir la plus extrême fiabilité. Pendant plus de 50 ans, nous avons conçu, fabriqué, et testés des pièces qui permettent aux conducteurs de circuler dans des environnements extrêmement difficiles en toute sérénité.

----- Pourquoi choisir un kit suspension Terrain Tamer pour...

Informations Techniques :

Composition kit suspension complet Terrain Tamer pour Ford Ranger PX de 2012 à 2018, ref SK072A: Amortisseurs avant TGS (amortisseurs grande capacité) et Ressorts avant hélicoïdaux progressifs ou «Smart Coil», montés en combiné avec coupelle intégrées, 3 tarages au choix à définir avec nos équipes (0-50kg, 50-100kg ou 100-150kg). Amortisseurs arrière : TGS (amortisseurs grande capacité) Lames de suspension arrière : Lames de suspensions Terrain Tamer classiques, 3 tarages au choix à définir...

Références :

Référence : SK072A
Prix : **2 420,00 € TTC/Kit**



**KIT DE SUSPENSION TERRAIN TAMER AVEC
LAMES PARABOLIQUES +0-400KG REHAUSSE
+40/50MM POUR FORD RANGER PX 2012 A 2018**

Kit complet de suspension Terrain Tamer pour Ford Ranger PX de 2012 à 2018. Depuis 1969 TERRAIN TAMER développe et fabrique des pièces avec une seule idée en tête : celle de vous garantir la plus extrême fiabilité. Pendant plus de 50 ans, nous avons conçu, fabriqué, et testés des pièces qui permettent aux conducteurs de circuler dans des environnements extrêmement difficiles en toute sérénité.

----- Pourquoi choisir un kit suspension Terrain Tamer pour...

Informations Techniques :

Composition kit suspension complet Terrain Tamer pour Ford Ranger PX de 2012 à 2018, ref SK072-P400: Amortisseurs avant : TGS (amortisseurs grande capacité) Ressorts avant : Ressorts hélicoïdaux progressifs ou ressorts «Smart Coil», 3 tarages au choix à définir avec nos équipes (0-50kg, 50-100kg ou 100-150kg). Amortisseurs arrière : TGS (amortisseurs grande capacité) Lames de suspension arrière : Lames de suspensions Terrain Tamer parabolique pour charge évolutive 0 à 400kg. Accessoires...

Références :

Référence : SK072-P400
Prix : **2 440,00 € TTC/Kit**

EQUIPEMENTS POUR FORD RANGER PXII T6

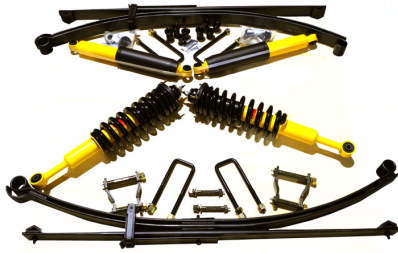

**KIT DE SUSPENSION TERRAIN TAMER AVEC
LAMES PARABOLIQUES 400-700KG REHAUSSE
+40/50MM POUR FORD RANGER PX DE 2012 A 2018**

Kit complet de suspension Terrain Tamer pour Ford Ranger PX de 2012 à 2018. Depuis 1969 TERRAIN TAMER développe et fabrique des pièces avec une seule idée en tête : celle de vous garantir la plus extrême fiabilité. Pendant plus de 50 ans, nous avons conçu, fabriqué, et testé des pièces qui permettent aux conducteurs de circuler dans des environnements extrêmement difficiles en toute sérénité.

----- Pourquoi choisir un kit suspension Terrain Tamer pour...

Informations Techniques :

Composition kit suspension complet Terrain Tamer pour Ford Ranger PX de 2012 à 2018, ref SK072-P700: Amortisseurs avant : TGS (amortisseurs grande capacité) Ressorts avant : Ressorts hélicoïdaux progressifs ou ressorts « Smart Coil », 3 tarages au choix à définir avec nos équipes (0-50kg, 50-100kg ou 100-150kg). Amortisseurs arrière : TGS (amortisseurs grande capacité) Lames de suspension arrière : Lames de suspensions Terrain Tamer parabolique pour charge évolutive 400 à 700kg. Accessoires...

Références :

Référence : SK072-P700
Prix : **2 540,00 € TTC/Kit**



**KIT DE SUSPENSION TERRAIN TAMER AVEC
LAMES PARABOLIQUES 700-850KG REHAUSSE
+40/50MM POUR FORD RANGER PX DE 2012 A 2018**

Kit complet de suspension Terrain Tamer pour Ford Ranger PX de 2012 à 2018. Depuis 1969 TERRAIN TAMER développe et fabrique des pièces avec une seule idée en tête : celle de vous garantir la plus extrême fiabilité. Pendant plus de 50 ans, nous avons conçu, fabriqué, et testé des pièces qui permettent aux conducteurs de circuler dans des environnements extrêmement difficiles en toute sérénité.

----- Pourquoi choisir un kit suspension Terrain Tamer pour...

Informations Techniques :

Composition kit suspension complet Terrain Tamer pour Ford Ranger PX de 2012 à 2018, ref SK072-P850: Amortisseurs avant : TGS (amortisseurs grande capacité) Ressorts avant : Ressorts hélicoïdaux progressifs ou ressorts « Smart Coil », 3 tarages au choix à définir avec nos équipes (0-50kg, 50-100kg ou 100-150kg). Amortisseurs arrière : TGS (amortisseurs grande capacité) Lames de suspension arrière : Lames de suspensions Terrain Tamer parabolique pour charge évolutive 700 à 850kg. Accessoires...

Références :

Référence : SK072-P850
Prix : **2 940,00 € TTC/Kit**

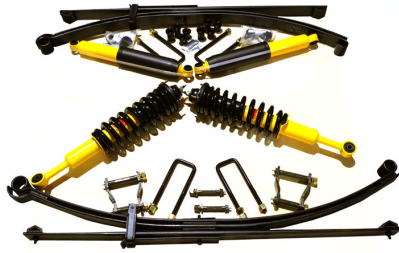

**KIT DE SUSPENSION COMBINÉ ASSEMBLÉ
TERRAIN TAMER REHAUSSE +40/50MM ET LAMES
PARABOLIQUES +0-400KG POUR FORD RANGER
PX DE 2012 A 2018**

Kit complet de suspension Terrain Tamer pour Ford Ranger PX de 2012 à 2018. Depuis 1969 TERRAIN TAMER développe et fabrique des pièces avec une seule idée en tête : celle de vous garantir la plus extrême fiabilité. Pendant plus de 50 ans, nous avons conçu, fabriqué, et testés des pièces qui permettent aux conducteurs de circuler dans des environnements extrêmement difficiles en toute sérénité.

----- Pourquoi choisir un kit suspension Terrain Tamer pour...

Informations Techniques :

Composition kit suspension complet Terrain Tamer pour Ford Ranger PX de 2012 à 2018, ref SK072A-P400: Amortisseurs avant TGS (amortisseurs grande capacité) et Ressorts avant hélicoïdaux progressifs ou «Smart Coil», montés en combiné avec coupelle intégrées, 3 tarages au choix à définir avec nos équipes (0-50kg,50-100kg ou 100-150kg). Amortisseurs arrière : TGS (amortisseurs grande capacité) Lames de suspension arrière : Lames de suspensions Terrain Tamer parabolique pour charge évolutive 0...

Références :

Référence : SK072A-P400
Prix : **2 720,00 € TTC/Kit**

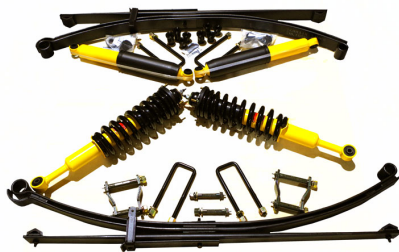

**KIT DE SUSPENSION COMBINÉ ASSEMBLÉ
TERRAIN TAMER REHAUSSE +40/50MM ET LAMES
PARABOLIQUES +400-700KG POUR FORD
RANGER PX DE 2012 A 2018**

Kit complet de suspension Terrain Tamer pour Ford Ranger PX de 2012 à 2018. Depuis 1969 TERRAIN TAMER développe et fabrique des pièces avec une seule idée en tête : celle de vous garantir la plus extrême fiabilité. Pendant plus de 50 ans, nous avons conçu, fabriqué, et testés des pièces qui permettent aux conducteurs de circuler dans des environnements extrêmement difficiles en toute sérénité.

----- Pourquoi choisir un kit suspension Terrain Tamer pour...

Informations Techniques :

Composition kit suspension complet Terrain Tamer pour Ford Ranger PX de 2012 à 2018, ref SK072A-P700: Amortisseurs avant TGS (amortisseurs grande capacité) et Ressorts avant hélicoïdaux progressifs ou «Smart Coil», montés en combiné avec coupelle intégrées, 3 tarages au choix à définir avec nos équipes (0-50kg,50-100kg ou 100-150kg). Amortisseurs arrière : TGS (amortisseurs grande capacité) Lames de suspension arrière : Lames de suspensions Terrain Tamer parabolique pour charge évolutive...

Références :

Référence : SK072A-P700
Prix : **2 820,00 € TTC/Kit**

EQUIPEMENTS POUR FORD RANGER PXII T6

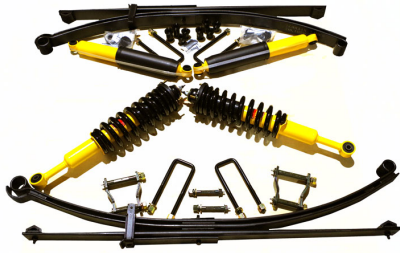

**KIT DE SUSPENSION COMBINÉ ASSEMBLÉ
TERRAIN TAMER REHAUSSE +40/50MM ET LAMES
PARABOLIQUES +700-850KG POUR FORD
RANGER PX DE 2012 A 2018**

Kit complet de suspension Terrain Tamer pour Ford Ranger PX de 2012 à 2018. Depuis 1969 TERRAIN TAMER développe et fabrique des pièces avec une seule idée en tête : celle de vous garantir la plus extrême fiabilité. Pendant plus de 50 ans, nous avons conçu, fabriqué, et testés des pièces qui permettent aux conducteurs de circuler dans des environnements extrêmement difficiles en toute sérénité.

----- Pourquoi choisir un kit suspension Terrain Tamer pour...

Informations Techniques :

Composition kit suspension complet Terrain Tamer pour Ford Ranger PX de 2012 à 2018, ref SK072A-P400: Amortisseurs avant TGS (amortisseurs grande capacité) et Ressorts avant hélicoïdaux progressifs ou «Smart Coil», montés en combiné avec coupelle intégrées, 3 tarages au choix à définir avec nos équipes (0-50kg, 50-100kg ou 100-150kg). Amortisseurs arrière : TGS (amortisseurs grande capacité) Lames de suspension arrière : Lames de suspensions Terrain Tamer parabolique pour charge évolutive...

Références :

Référence : SK072A-P850
Prix : **3 220,00 € TTC/Kit**

AMORTISSEURS



**AMORTISSEUR ARRIERE OME NITRO+ POUR
FORD RANGER PX ET MAZDA BT50**

Amortisseur OME Nitrocharger Plus est un amortisseur avant spécialement conçu pour les véhicules qui affrontent les terrains les plus escarpés. Il offre une amélioration significative par rapport aux amortisseurs d'origine, ...

Informations Techniques :

Fiche technique Corps amortisseur bitube en acier diamètre 58 mm Tige de piston diamètre 18 mm Piston interne diamètre 36 mm Valve sensible à la vitesse adaptée au véhicule Remplissage gaz azote haute pression Peinture jaune spécifique Old Man Emu POUR FORD RANGER PX ET MAZDA BT50

Références :

Référence : 63101
Prix : **160,00 € TTC/Pièce**

EQUIPEMENTS POUR FORD RANGER PXII T6



AMORTISSEUR AVANT OME NITROCHARGER + POUR FORD RANGER PX ET MAZDA BT50

Amortisseur OME Nitrocharger Plus - TARAGE MEDIUM - Montage Avec Ressort progressif Améliorez la suspension de votre 4x4 avec l'amortisseur Nitrocharger Plus de Old Man Emu. Conçu pour une rehausse de +20 à 50 mm, il est compatible uniquement avec les ressorts progressifs OME. Réglable selon les accessoires montés sur le véhicule, il garantit un excellent confort, une meilleure stabilité et une grande durabilité en usage route et tout-terrain. Corps en acier bitube, valve sensible à...

Informations Techniques :

Caractéristiques principales Rehausse +20 à 50 mm adaptée aux suspensions surélevées Fonctionne uniquement avec les ressorts progressifs OME Réglage de la hauteur d'appui sur 5 positions selon la configuration du 4x4 Montage des combiné ressort/amortisseur possible uniquement avec les ressorts OME série 3000 et 4000 Réglages selon les équipements montés sur le véhicule Sans parechocs ni accessoire : montage direct Avec parechocs aluminium : cale de 5 mm orientée vers le...

Références :

Référence : 93019
Prix : 256,00 € TTC/Pièce



AMORTISSEUR AVANT OME NITROCHARGER + HD POUR FORD RANGER PX ET MAZDA BT50 AVEC PARE BUFFLE

Amortisseur OME Nitrocharger Plus - TARAGE HEAVY DUTY - Montage Avec Ressort progressif Améliorez la suspension de votre 4x4 avec l'amortisseur Nitrocharger Plus de Old Man Emu. Conçu pour une rehausse de +20 à 50 mm, il est compatible uniquement avec les ressorts progressifs OME. Réglable selon les accessoires montés sur le véhicule, il garantit un excellent confort, une meilleure stabilité et une grande durabilité en usage route et tout-terrain. Corps en acier bitube, valve sensible...

Informations Techniques :

Caractéristiques principales Rehausse +20 à 50 mm adaptée aux suspensions surélevées Fonctionne uniquement avec les ressorts progressifs OME Réglage de la hauteur d'appui sur 5 positions selon la configuration du 4x4 Montage des combiné ressort/amortisseur possible uniquement avec les ressorts OME série 3000 et 4000 Réglages selon les équipements montés sur le véhicule Sans parechocs ni accessoire : montage direct Avec parechocs aluminium : cale de 5 mm orientée vers le...

Références :

Référence : 93020
Prix : 256,00 € TTC/Pièce

EQUIPEMENTS POUR FORD RANGER PXII T6



AMORTISSEUR ARRIERE OME NITRO+ HD POUR FORD RANGER PX, PJ ET MAZDA BT50

Amortisseur OME Nitrocharger Plus est un amortisseur avant spécialement conçu pour les véhicules qui affrontent les terrains les plus escarpés. Il offre une amélioration significative par rapport aux amortisseurs d'origine, tant en termes de confort que de tenue de route, même dans les conditions les plus sévères. Destiné aux professionnels travaillant sur terrains accidentés comme aux passionnés de raid, il garantit robustesse, stabilité et longévité. Son design innovant permet une conduite...

Informations Techniques :

*Fiche technique Corps amortisseur bitube en acier diamètre 58 mm
Tige de piston diamètre 18 mm Piston interne diamètre 36 mm Valve sensible à la vitesse adaptée au véhicule Remplissage gaz azote haute pression Peinture jaune spécifique Old Man Emu POUR FORD RANGER PX, PJ ET MAZDA BT50*

Références :

Référence : 63102
Prix : **160,00 € TTC/Pièce**



AMORTISSEURS TERRAIN TAMER A BONBONNE PRO SHOCK AVANT POUR FORD RANGER ET MAZDA BT50 DE 2012 A 2018 (LA PAIRE)

Le fabricant australien d'amortisseurs spéciaux Terrain Tamer lance une nouvelle gamme d'amortisseurs pour un usage tout-terrain sous la dénomination "Pro". Ceux-ci s'adaptent en lieu et place des amortisseurs d'origine en apportant des performances supérieures, notamment sur la capacité de réglage manuel. Comme les autres amortisseurs de la marque, la tige est renforcée, l'alésage est majoré et la contenance d'huile accrue. Un réservoir extérieur permet le réglage de fermeté sur 8 positions...

Informations Techniques :

caractéristiques : 8 positions de réglage en compression Bonbonne séparée d'azote Piston en téflon de 46mm Tige de 20mm Corps et bonbonne de 53 mm Système mono-tubulaire Volume d'huile maximale Joint SPI haute résistance fabriqué en Allemagne Compatibles pour les surélévations de +30 à +70mm (selon modèle) Garantie 3 ans / 100 000 km Adapté à tous types d'utilisation Reconditionnables pour les véhicules suivants : 4x4 FORD Ranger III 12-...

Références :

Référence : TPS006
Prix : **1 562,00 € TTC/Paire**

EQUIPEMENTS POUR FORD RANGER PXII T6



COMBINE AMORTISSEUR BYPASS A BONBONNE SEPARÉE ET RESSORT AVANT GAUCHE OME BP51 POUR FORD RANGER DE 2012 A 2018

OME Bp 51 amortisseur bypass bonbonne séparée Fruit de 4 années de développement intensif et brevetée, BP-51 amène la technologie course pour une utilisation de tous les jours apportant une performance sans précédent en off road et sur la route. C'est l'union du confort et du contrôle. Ces suspension Nouvelle suspension OME BP-51 (Bypass 51 mm Diamètre interne) Cette nouvelle suspension révolutionnaire est le fruit de 4 années de développement intensif des ingénieurs Old Man Emu....

Références :

Référence : **BP5190005L**
Prix : **1 414,00 € TTC/Pièce**



COMBINE AMORTISSEUR BYPASS A BONBONNE SEPARÉE ET RESSORT AVANT DROIT OME BP51 POUR FORD RANGER DE 2012 A 2018

OME Bp 51 amortisseur bypass bonbonne séparée Fruit de 4 années de développement intensif et brevetée, BP-51 amène la technologie course pour une utilisation de tous les jours apportant une performance sans précédent en off road et sur la route. C'est l'union du confort et du contrôle. Ces suspension Nouvelle suspension OME BP-51 (Bypass 51 mm Diamètre interne) Cette nouvelle suspension révolutionnaire est le fruit de 4 années de développement intensif des ingénieurs Old Man Emu....

Références :

Référence : **BP5190005R**
Prix : **1 414,00 € TTC/Pièce**



AMORTISSEUR ARRIÈRE GAUCHE A BONBONNE SEPARÉE OME BP51 POUR FORD RANGER PX ET MAZDA BT50

OME Bp 51 amortisseur bypass bonbonne séparée Fruit de 4 années de développement intensif et brevetée, BP-51 amène la technologie course pour une utilisation de tous les jours apportant une performance sans précédent en off road et sur la route. C'est l'union du confort et du contrôle. Ces suspension Nouvelle suspension OME BP-51 (Bypass 51 mm Diamètre interne) Cette nouvelle suspension révolutionnaire est le fruit de 4 années de développement intensif des ingénieurs Old Man Emu....

Références :

Référence : **BP5160027L**
Prix : **923,00 € TTC/Pièce**

EQUIPEMENTS POUR FORD RANGER PXII T6



AMORTISSEUR ARRIÈRE DROIT A BONBONNE SEPARÉE OME BP51 POUR FORD RANGER PX ET MAZDA BT50

OME Bp 51 amortisseur bypass bonbonne séparée Fruit de 4 années de développement intensif et brevetée, BP-51 amène la technologie course pour une utilisation de tous les jours apportant une performance sans précédent en off road et sur la route. C'est l'union du confort et du contrôle. Ces suspension Nouvelle suspension OME BP-51 (Bypass 51 mm Diamètre interne) Cette nouvelle suspension révolutionnaire est le fruit de 4 années de développement intensif des ingénieurs Old Man Emu....

Références :

Référence : **BP5160027R**
Prix : **923,00 € TTC/Pièce**



AMORTISSEUR ARRIÈRE OME NITRO+ POUR MAZDA BT50 / FORD RANGER PX / PJ

Amortisseur OME Nitrocharger Plus est un amortisseur avant spécialement conçu pour les véhicules qui affrontent les terrains les plus escarpés. Il offre une amélioration significative par rapport aux amortisseurs d'origine, tant en termes de confort que de tenue de route, même dans les conditions les plus sévères. Destiné aux professionnels travaillant sur terrains accidentés comme aux passionnés de raid, il garantit robustesse, stabilité et longévité. Son design innovant permet une...

Informations Techniques :

Caractéristiques : Type de construction : Bi-tube en acier Diamètre du corps : 58 mm (2,28 pouces) Diamètre de la tige de piston : 18 mm (0,79 pouce) Valve : Sensibilité à la vitesse, spécifique au véhicule Pressurisation : Gaz nitrogène Couleur / Finition : Peinture jaune OME Fixations : Supérieure et inférieure spécifiques au véhicule Longueur en extension : 24,2 pouces (614 mm) Longueur en compression : 14,6 pouces (370 mm) Silentblocs : Caoutchouc Compatibilité : Adapté aux...

Références :

Référence : **63023**
Prix : **160,00 € TTC/Pièce**

EQUIPEMENTS POUR FORD RANGER PXII T6



AMORTISSEUR ARRIERE GAUCHE BYPASS A BONBONNE SEPAREE OME BP51 POUR FORD RANGER A PARTIR DE 2015

OME Bp 51 amortisseur bypass bonbonne séparée Fruit de 4 années de développement intensif et brevetée, BP-51 amène la technologie course pour une utilisation de tous les jours apportant une performance sans précédent en off road et sur la route. C'est l'union du confort et du contrôle. Ces suspension Nouvelle suspension OME BP-51 (Bypass 51 mm Diamètre interne) Cette nouvelle suspension révolutionnaire est le fruit de 4 années de développement intensif des ingénieurs Old Man Emu....

Références :

Référence : BP5160037L
Prix : **967,00 € TTC/Pièce**



AMORTISSEUR ARRIERE DROIT BYPASS A BONBONNE SEPAREE OME BP51 POUR FORD RANGER A PARTIR DE 2015

OME Bp 51 amortisseur bypass bonbonne séparée Fruit de 4 années de développement intensif et brevetée, BP-51 amène la technologie course pour une utilisation de tous les jours apportant une performance sans précédent en off road et sur la route. C'est l'union du confort et du contrôle. Ces suspension Nouvelle suspension OME BP-51 (Bypass 51 mm Diamètre interne) Cette nouvelle suspension révolutionnaire est le fruit de 4 années de développement intensif des ingénieurs Old Man Emu....

Références :

Référence : BP5160037R
Prix : **967,00 € TTC/Pièce**



AMORTISSEUR GAZ RENFORCE GRANDE CAPACITE TERRAIN TAMEE ARRIERE POUR FORD RANGER PJ PXI PXII PX III

Amortisseur Terrain Tamer série TGS à gaz renforcé grande capacité
Caractéristiques : Piston de 40 mm Tige de 20mm Corps de 60 mm
Système bi-tube Double Soudure ultra résistante Système de clapet multi-niveaux Joint SPI haute résistance fabriqué en Allemagne
Compatibles pour les surélévations de +30 à +70mm (selon modèle)
Garantie 3 ans / 100 000 km (usage privé) Adapté à un usage intensif

Références :

Référence : TGSFRR
Prix : **208,00 € TTC/Pièce**

EQUIPEMENTS POUR FORD RANGER PXII T6



AMORTISSEUR GAZ RENFORCE GRANDE CAPACITE TERRAIN TAMER AVANT POUR FORD RANGER PXI PXII PXII / MAZDA BT50 (2011 +)

Amortisseur Terrain Tamer série TGS à gaz renforcé grande capacité
Caractéristiques : Piston de 40 mm Tige de 20mm Corps de 60 mm
Système bi-tube Double Soudure ultra résistante Système de clapet multi-niveaux Joint SPI haute résistance fabriqué en Allemagne
Compatibles pour les surélévations de +30 à +70mm (selon modèle)
Garantie 3 ans / 100 000 km (usage privé) Adapté à un usage intensif

Références :

Référence : TGSFR2F
Prix : 208,00 € TTC/Pièce



COMBINES RESSORTS/AMORTISSEURS AVANT PREMONTES TERRAIN TAMER REHAUSSE +40MM TARAGE +50KG POUR FORD RANGER PXI ET PXII / MAZDA BT50

Les combinés Ressorts / Amortisseurs prémontés sont équipés des amortisseurs à gaz renforcé grand capacité TGS, ainsi que des ressorts Smart Coils à pas variable. Les ressorts et amortisseurs sont déjà prémontés, et équipés de coupelles supérieures renforcées. Ils offrent une réhausse de 40mm, ainsi que différents tarages.
Caractéristiques amortisseurs : Amortisseur Terrain Tamer série TGS à gaz renforcé grande capacité Piston de 40 mm Tige de 20mm Corps de 60 mm Système...

Références :

Référence : TTCSA-004
Prix : 880,00 € TTC/Paire



COMBINES RESSORTS/AMORTISSEURS AVANT PREMONTES TERRAIN TAMER REHAUSSE +40MM TARAGE 100KG+ POUR FORD RANGER PXI ET PXII / MAZDA BT50

Les combinés Ressorts / Amortisseurs prémontés sont équipés des amortisseurs à gaz renforcé grand capacité TGS, ainsi que des ressorts Smart Coils à pas variable. Les ressorts et amortisseurs sont déjà prémontés, et équipés de coupelles supérieures renforcées. Ils offrent une réhausse de 40mm, ainsi que différents tarages.
Caractéristiques amortisseurs : Amortisseur Terrain Tamer série TGS à gaz renforcé grande capacité Piston de 40 mm Tige de 20mm Corps de 60 mm Système...

Références :

Référence : TTCSA-004EHD
Prix : 880,00 € TTC/Paire

EQUIPEMENTS POUR FORD RANGER PXII T6



COMBINES RESSORTS/AMORTISSEURS AVANT PREMONTES TERRAIN TAMER REHAUSSE +40MM TARAGE +100KG POUR FORD RANGER PXI ET PXII / MAZDA BT50

Les combinés Ressorts / Amortisseurs prémontés sont équipés des amortisseurs à gaz renforcé grand capacité TGS, ainsi que des ressorts Smart Coils à pas variable. Les ressorts et amortisseurs sont déjà prémontés, et équipés de coupelles supérieures renforcées. Ils offrent une réhausse de 40mm, ainsi que différents tarages. Caractéristiques amortisseurs : Amortisseur Terrain Tamer série TGS à gaz renforcé grande capacité Piston de 40 mm Tige de 20mm Corps de 60 mm Système...

Références :

Référence : TTCSA-004HD

Prix : 880,00 € TTC/Paire



AMORTISSEUR AVANT KONI RAID POUR FORD RANGER DE 2012 A 2019

Fort d'une grande expérience en matière de conception et de production d'amortisseurs, KONI, leader de l'amortissement heavy duty (autocars, camions, remorques, applications militaires et ferroviaires, etc ...) a décidé de combiner son expertise en matière de suspension avec sa parfaite connaissance du marché 4x4 afin de créer une gamme d'amortisseurs spécifiquement dédiée aux raiders. Amortisseur Koni Grand Raid spécial disposant d'un grand alésage pour surélévation de 0 à 50 mm destiné aux 4x4....

Références :

Référence : 88-1817

Prix : 307,00 € TTC/Pièce



AMORTISSEUR ARRIERE KONI RAID POUR FORD RANGER A PARTIR DE 2012

Fort d'une grande expérience en matière de conception et de production d'amortisseurs, KONI, leader de l'amortissement heavy duty (autocars, camions, remorques, applications militaires et ferroviaires, etc ...) a décidé de combiner son expertise en matière de suspension avec sa parfaite connaissance du marché 4x4 afin de créer une gamme d'amortisseurs spécifiquement dédiée aux raiders. Amortisseur Koni Grand Raid spécial disposant d'un grand alésage pour surélévation de 0 à 50 mm destiné aux 4x4....

Références :

Référence : 90-5474

Prix : 341,00 € TTC/Pièce

RESSORTS HÉLICOÏDAUX

EQUIPEMENTS POUR FORD RANGER PXII T6



RESSORTS HELICOIDAUX AVANT TERRAIN TAMER REHAUSSE +40MM TARAGE +50KG POUR FORD RANGER PXI PXII / MAZDA BT50

Fabriqués en Australie, les ressorts Terrain Tamer renforcée sont fabriqués à partir d'acier X5K, subissent un traitement thermique, et bénéficient d'une finition époxy. LES RESSORTS TERRAIN TAMER SONT GARANTIS A VIE.

Références :

Référence : TTCS-2290
Prix : **313,00 € TTC/Paire**



RESSORTS HELICOIDAUX AVANT TERRAIN TAMER REHAUSSE +40MM TARAGE +51/+100KG POUR FORD RANGER PXI PXII / MAZDA BT50

Fabriqués en Australie, les ressorts Terrain Tamer renforcée sont fabriqués à partir d'acier X5K, subissent un traitement thermique, et bénéficient d'une finition époxy. LES RESSORTS TERRAIN TAMER SONT GARANTIS A VIE.

Références :

Référence : TTCS-2298
Prix : **313,00 € TTC/Paire**



RESSORTS HELICOIDAUX SMART COILS AVANT TERRAIN TAMER REHAUSSE +40MM TARAGE +50KG POUR FORD RANGER PXI PXII / MAZDA BT50

Fabriqués en Australie, les ressorts Terrain Tamer Smart Coils à pas variable permettent de réduire les forces de rebond qui traversent le ressort hélicoïdal. Cette conception unique possède un fil dont l'épaisseur diffère de manière notable entre le haut et le bas. Le diamètre du fil est plus fin en haut, et augmente ensuite progressivement. Cette technologie concerne uniquement les ressorts hélicoïdaux avant. Lorsque le véhicule aborde de petits accidents de terrains, c'est la partie...

Références :

Référence : TTCS-2300T
Prix : **372,00 € TTC/Paire**

EQUIPEMENTS POUR FORD RANGER PXII T6**RESSORTS HELICOIDAUX SMART COILS AVANT
TERRAIN TAMER REHAUSSE +40MM TARAGE
+51/+100KG POUR FORD RANGER PXI PXII /
MAZDA BT50**

Fabriqués en Australie, les ressorts Terrain Tamer Smart Coils à pas variable permettent de réduire les forces de rebond qui traversent le ressort hélicoïdal. Cette conception unique possède un fil dont l'épaisseur diffère de manière notable entre le haut et le bas. Le diamètre du fil est plus fin en haut, et augmente ensuite progressivement. Cette technologie concerne uniquement les ressorts hélicoïdaux avant. Lorsque le véhicule aborde de petits accidents de terrains, c'est la partie...

Références :

Référence : TTCS-2410T
Prix : **372,00 € TTC/Paire**

**RESSORTS HELICOIDAUX SMART COILS AVANT
TERRAIN TAMER REHAUSSE +40MM TARAGE
100 KG ET PLUS POUR FORD RANGER PXI PXII /
MAZDA BT50**

Fabriqués en Australie, les ressorts Terrain Tamer Smart Coils à pas variable permettent de réduire les forces de rebond qui traversent le ressort hélicoïdal. Cette conception unique possède un fil dont l'épaisseur diffère de manière notable entre le haut et le bas. Le diamètre du fil est plus fin en haut, et augmente ensuite progressivement. Cette technologie concerne uniquement les ressorts hélicoïdaux avant. Lorsque le véhicule aborde de petits accidents de terrains, c'est la partie...

Références :

Référence : TTCS-2418T
Prix : **372,00 € TTC/Paire**

RESSORTS LAMES

EQUIPEMENTS POUR FORD RANGER PXII T6



LAMES PARABOLIQUES ARRIERE TERRAIN TAMER TARAGE +0-400KG REHAUSSE +40MM POUR FORD RANGER A PARTIR DE 2011

Les lames paraboliques Terrain Tamer ont été conçues afin d'améliorer la qualité de conduite. Utilisant une nouvelle conception sur une technique ancienne, les lames paraboliques délivrent un confort de conduite supérieur, aussi bien à vide qu'une fois le véhicule chargé. - Plus légère – moins de lames - Moins de contraintes – moins de chocs sur le différentiel - Silencieux – moins de friction entre les lames - Plus de confort – meilleure...

Références :

Référence : TFL012P

Prix : 594,00 € TTC/Pièce



LAMES PARABOLIQUES ARRIERE TERRAIN TAMER TARAGE +400-700KG REHAUSSE +40MM POUR FORD RANGER A PARTIR DE 2011

Les lames paraboliques Terrain Tamer ont été conçues afin d'améliorer la qualité de conduite. Utilisant une nouvelle conception sur une technique ancienne, les lames paraboliques délivrent un confort de conduite supérieur, aussi bien à vide qu'une fois le véhicule chargé. - Plus légère – moins de lames - Moins de contraintes – moins de chocs sur le différentiel - Silencieux – moins de friction entre les lames - Plus de confort – meilleure...

Références :

Référence : TFL012HDP

Prix : 713,00 € TTC/Pièce



BRIDE DE LAMES DE SUSPENSION TERRAIN TAMER POUR FORD RANGER A PARTIR DE 2011

BRIDE DE LAMES DE SUSPENSION TERRAIN TAMER POUR FORD RANGER A PARTIR DE 2011 Arrière - L: 200mm - B: 88mm - Arrondie

Références :

Référence : TUB016

Prix : 16,00 € TTC/Pièce

EQUIPEMENTS POUR FORD RANGER PXII T6



LAMES ARRIERE OME RENFORCEE + 50MM TARAGE MEDIUM POUR FORD RANGER DE 2012 A 2022

LAMES ARRIERE OME RENFORCEE + 50MM TARAGE MEDIUM
POUR FORD RANGER DE 2012 A 2022

Références :

EQUIP RAID

145 RUE DE L'ÎLE NAPOLÉON
68100 MULHOUSE
TÉL: +33 (0)3 89 61 90 88 / FAX: +33 (0)3 89 61 70 67
E-MAIL : vpc@equip-RAID.FR

Prix valables du 01/06/2026 au 30/06/2026
TVA 20% incluse
Document non contractuel (ref : cat_RANGERPXIIT6_06_2026)
Photos non contractuelles

Magasin ouvert le lundi de 14h à 18h,
du mardi au vendredi de 9h à 12h et de 14h à 18h
et le samedi de 9h à 12h

www.equip-raid.fr

EQUIPEMENTS POUR FORD RANGER PXII T6

Référence : EL126R
Prix : 394,00 € TTC/Pièce



**LAMES ARRIERE OME RENFORCEE + 50MM
TARAGE +300KG POUR FORD RANGER DE 2012 A
2022**

LAMES ARRIERE OME RENFORCEE + 50MM TARAGE +300KG
POUR FORD RANGER DE 2012 A 2022

Références :

Référence : EL127R
Prix : 487,00 € TTC/Pièce



**LAMES ARRIERE OME RENFORCEE + 50MM
TARAGE +600KG POUR FORD RANGER DE 2012 A
2022**

LAMES ARRIERE OME RENFORCEE + 50MM TARAGE +600KG
POUR FORD RANGER A PARTIR DE 2012 A 2022

Références :

Référence : EL128R
Prix : 543,00 € TTC/Pièce

EQUIPEMENTS POUR FORD RANGER PXII T6



KIT LAMES (AVEC SILENT BLOCS ET BRIDES) ARRIERE TERRAIN TAMER - REHAUSSE +50MM TARAGE 0KG/+100KG - POUR FORD RANGER PXI- PXII-PXIII / MAZDA BT50

KIT LAMES (AVEC SILENT BLOCS ET BRIDES) ARRIERE
TERRAIN TAMER - REHAUSSE +50MM TARAGE +100KG - POUR
FORD RANGER PXI-PXII-PXIII / MAZDA BT50

Références :

Référence : TFL012K
Prix : 1 146,00 € TTC/Kit



KIT LAMES (AVEC SILENT BLOCS ET BRIDES) ARRIERE TERRAIN TAMER - REHAUSSE +50MM TARAGE +100KG/+300KG - POUR FORD RANGER PXI-PXII-PXIII / MAZDA BT50

KIT LAMES (AVEC SILENT BLOCS ET BRIDES) ARRIERE
TERRAIN TAMER - REHAUSSE +50MM TARAGE +300KG - POUR
FORD RANGER PXI-PXII-PXIII / MAZDA BT50

Références :

Référence : TFL012HDK
Prix : 1 021,00 € TTC/Kit



KIT LAMES (AVEC SILENT BLOCS ET BRIDES) PARABOLIQUE ARRIERE TERRAIN TAMER - REHAUSSE +50MM TARAGE +400KG/+700KG - POUR FORD RANGER PXI-PXII-PXIII / MAZDA BT50

KIT LAMES (AVEC SILENT BLOCS ET BRIDES) PARABOLIQUE
ARRIERE TERRAIN TAMER - REHAUSSE +50MM TARAGE
+400KG/+700KG - POUR FORD RANGER PXI-PXII-PXIII / MAZDA
BT50

Références :

Référence : TFL012HDPK
Prix : 1 657,00 € TTC/Kit

EQUIPEMENTS POUR FORD RANGER PXII T6



KIT LAMES (AVEC SILENT BLOCS ET BRIDES) PARABOLIQUE ARRIERE TERRAIN TAMER - REHAUSSE +50MM TARAGE +0KG/+400KG - POUR FORD RANGER PXI-PXII-PXIII / MAZDA BT50

KIT LAMES (AVEC SILENT BLOCS ET BRIDES) PARABOLIQUE ARRIERE TERRAIN TAMER - REHAUSSE +50MM TARAGE +0KG/+400KG - POUR FORD RANGER PXI-PXII-PXIII / MAZDA BT50

Références :

Référence : TFL012PK
Prix : 1 325,00 € TTC/Kit



KIT LAMES (AVEC SILENT BLOCS ET BRIDES) ARRIERE TERRAIN TAMER - REHAUSSE +50MM TARAGE +300KG/500KG - POUR FORD RANGER PXI-PXII-PXIII / MAZDA BT50

KIT LAMES (AVEC SILENT BLOCS ET BRIDES) ARRIERE TERRAIN TAMER - REHAUSSE +50MM TARAGE +500KG - POUR FORD RANGER PXI-PXII-PXIII / MAZDA BT50

Références :

Référence : TFL013K
Prix : 1 302,00 € TTC/Kit



LAMES PARABOLIQUES ARRIERE TERRAIN TAMER TARAGE +750-850KG REHAUSSE +40MM POUR FORD RANGER A PARTIR DE 2011

Les lames paraboliques Terrain Tamer ont été conçues afin d'améliorer la qualité de conduite. Utilisant une nouvelle conception sur une technique ancienne, les lames paraboliques délivrent un confort de conduite supérieur, aussi bien à vide qu'une fois le véhicule chargé. - Plus légère – moins de lames - Moins de contraintes – moins de chocs sur le différentiel - Silencieux – moins de friction entre les lames - Plus de confort – meilleure...

Références :

Référence : TFL012EHDP
Prix : 1 121,00 € TTC/Pièce

TRIANGLES DE SUSPENSION RENFORCÉS

EQUIPEMENTS POUR FORD RANGER PXII T6



TRIANGLE DE SUSPENSION AVANT SUPERIEUR RENFORCE OME POUR FORD RANGER DE 2011 A 2022

TRIANGLE DE SUSPENSION AVANT SUPERIEUR RENFORCE OME POUR FORD RANGER A PARTIR DE 2011 ET MAZDA BT50 A PARTIR DE 2011 Lorsqu'un véhicule est équipé d'un kit de suspension et d'une réhausse, il arrive les réglages de bases peuvent être modifié. Le nouveau triangle de suspension OME permet de corriger les forces latérales qui se produisent lors des virages, le freinage et les changements de direction. Il est le composant qui relie le moyeu de roue au châssis d'un véhicule; c'est un élément...

Références :

Référence : UCA0002
Prix : 1 011,89 € TTC/Paire



TRIANGLE DE SUSPENSION AVANT SUPERIEUR RENFORCE TERRAIN TAMER POUR FORD RANGER DE 2011 A 2022

TRIANGLE DE SUSPENSION AVANT SUPERIEUR RENFORCE TERRAIN TAMER POUR FORD RANGER DE 2011 A 2022 ET MAZDA BT50 Le triangle de suspension assume les forces latérales qui se produisent lors les virages, le freinage et les changements de direction. Il est le composant qui relie le moyeu de roue au châssis d'un véhicule ; c'est un élément déterminant pour sa tenue de route. Le nouveau triangle de suspension de Terrain Tamer est sensiblement plus fort, ce qui permet un plus grand niveau de...

Références :

Référence : TTUCAS2
Prix : 678,00 € TTC/Paire

RENFORT SUSPENSION AIR

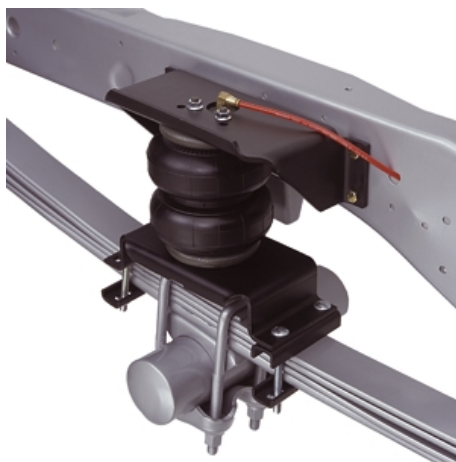

RENFORT DE SUSPENSION AIR ARRIERE (BOUDINS) POUR FORD RANGER A PARTIR DE 2012 (SANS COMPRESSEUR)

EN COMPLÉMENT DES RESSORTS A LAMES Ces renforts de suspension sont développés spécifiquement pour les véhicules à lames de ressort d'origine. Le coussin est installé entre le châssis et l'essieu. pression maxi : 7 bars pression mini : 1 bar POUR FORD RANGER A PARTIR DE 2012 KIT SANS COMPRESSEUR (compresseur simple et double commande vendu séparément) Contrairement aux boudins rouges, les boudins Firestone travaillent à la compression. Ce kit est idéal pour les pick-up équipés de cellule...

Références :

Référence : DR.02.013042
Prix : 785,00 € TTC/Kit

EQUIPEMENTS POUR FORD RANGER PXII T6

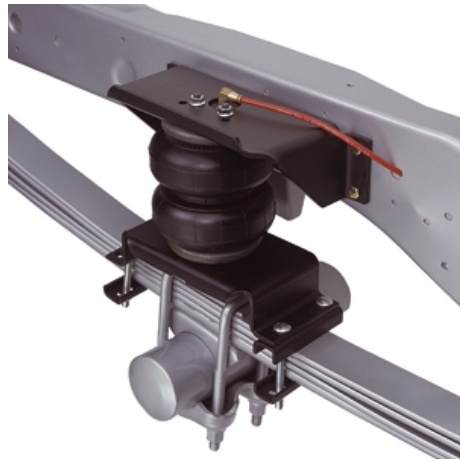

RENFORT DE SUSPENSION AIR ARRIERE (BOUDINS) POUR FORD RANGER A PARTIR DE 2012 (AVEC COMPRESSEUR ET MANOMETRE SIMPLE COMMANDE)

EN COMPLÉMENT DES RESSORTS A LAMES Ces renforts de suspension sont développés spécifiquement pour les véhicules à lames de ressort d'origine. Le coussin est installé entre le châssis et l'essieu. pression maxi : 7 bars pression mini : 1 bar POUR FORD RANGER A PARTIR DE 2012 KIT AVEC COMPRESSEUR ET MANOMETRE SIMPLE COMMANDE Contrairement aux boudins rouges, les boudins Firestone travaillent à la compression. Ce kit est idéal pour les pick-up équipés de cellule camping car . Il est...

Références :

Référence : DR.02.013042/1

Prix : 1 134,00 € TTC/Kit

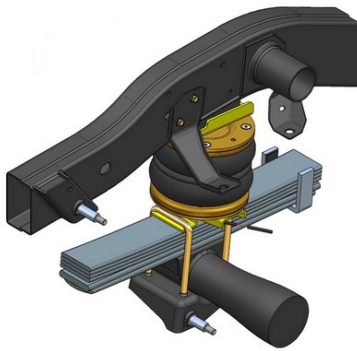

RENFORT DE SUSPENSION PNEUMATIQUE ARRIERE (BOUDINS) POUR FORD RANGER DE 2012 A 2022 (SANS COMPRESSEUR)

S'INSTALLE EN COMPLÉMENT DES RESSORTS A LAMES Les kits de suspensions pneumatiques (boudins) auxiliaires arrière DUNLOP sont spécialement conçus pour les pick-up et fourgons 4x4 camping-cars équipés de lames de ressort à l'arrière, ils sont indispensables lorsque le véhicule est équipé d'une charge variable (type cellule amovible ou autre) Chaque kit pneumatique se compose de solides fixations en acier spécialement étudiées et de grands coussins d'air résistants qui peuvent être actionnés...

Informations Techniques :

convient pour FORD RANGER DE 2012 A 2022

Références :

Référence : L.RAN.12.C.M

Prix : 729,00 € TTC/Kit

SILENT BLOCS

EQUIPEMENTS POUR FORD RANGER PXII T6



SILENT BLOC TERRAIN TAMER POUR FORD RANGER A PARTIR DE 2011

SILENT BLOC TERRAIN TAMER POUR FORD RANGER A PARTIR DE 2011 Les silent blocs Terrain Tamer Pro sont fabriqués en polymère synthétique. - Ils sont la combinaison parfaite entre la sensation de conduite apportée par le caoutchouc, et la durabilité du synthétique. - Ils ne s'abîment pas et ne craquent pas en cas de forte humidité, contrairement au Polyuréthane. - L'intérieur du silent bloc est rainuré et est équipé d'une lèvres extérieure afin de retenir la graisse. - Matière synthétique à mémoire...

Références :

Référence : **BK26P**

Prix : **146,00 € TTC/Kit**

ENTRETOISE DE RESSORT



KIT CALES DE REHAUSSE SUSPENSION SUPER PRO POUR FORD RANGER PX/T6 OU MAZDA BT50 A PARTIR DE 2016

Développé par SuperPro, ce kit permet de rehausser la suspension de votre 4x4 à moindre coût tout en conservant les ressorts et amortisseurs d'origines. Un kit se compose de 2 cales à boulonner sur les platines d'amortisseurs avant, de 2 cales à insérer entre le pont et les lames de ressorts arrière ainsi que les brides rallongées nécessaires à leurs fixations. Dans certains cas précis, des options telles que des cales de palier d'arbre de transmission ou des supports de câbles de frein...

Informations Techniques :

Références :

Référence : **TRC169LK**

Prix : **505,76 € TTC/Pièce**

ACCESSOIRES SUSPENSION



KIT DE MONTAGE POUR AMORTISSEUR OME BP51 AVANT GAUCHE ET DROIT POUR FORD RANGER DE 2012 A 2018

KIT DE MONTAGE POUR AMORTISSEUR OME BP51 AVANT GAUCHE ET DROIT POUR FORD RANGER DE 2012 A 2018

Références :

Référence : **VM80010011**

Prix : **136,00 € TTC/Kit**

EQUIPEMENTS POUR FORD RANGER PXII T6**KIT DE MONTAGE POUR AMORTISSEUR OME BP51
ARRIÈRE GAUCHE ET DROIT POUR FORD
RANGER A PARTIR DE 2012**

KIT DE MONTAGE POUR AMORTISSEUR OME BP51 ARRIÈRE
GAUCHE ET DROIT POUR FORD RANGER A PARTIR DE 2012

Références :

Référence : VM80010012

Prix : 73,00 € TTC/Kit

**COUPELLE SUPERIEUR D'AMORTISSEUR OME
POUR FORD RANGER DE 2012 A 2018**

Références :

Référence : OMEMH006

Prix : 116,00 € TTC/Pièce

**SILENT BLOCS D'AMORTISSEUR**

Références :

Référence : OME83135

Prix : 40,00 € TTC/Kit

EQUIPEMENTS POUR FORD RANGER PXII T6

TERRAIN TAMER



KIT DE RABAISSEMENT DE PONT AVANT TERRAIN TAMER POUR FORD RANGER (2011-2018)

Lorsqu'un véhicule est équipé d'une suspension rehaussée, l'angle des joints homocinétiques et des cardans est modifié, provoquant une usure prématurée de ces derniers. Ce phénomène est d'autant plus accentué par l'utilisation de grosses roues. Le kit de rabaissement de pont avant Terrain Tamer corrige la géométrie des joints homocinétiques et cardans en rabaisant le différentiel d'environ 25mm, et garantissant ainsi un réalignement des cardans.

Références :

Référence : **TT93213**
Prix : **517,00 € TTC/Kit**



COUPELLE DE RESSORT D'AMORTISSEUR AVANT POUR FORD RANGER PXI ET PXII 2012-2019

Compatibilité : FORD : Ranger T6 2012->2016 3,2 TDCI (2012 -> 2016) / 200cv 2,2 TDCI (2012 -> 2016) / 150cv 2,2 TDCI (2012 -> 2016) / 125cv Ranger T7 2016->2019 3,2 TDCI (2016 -> 2019) / 200cv 2,2 TDCI (2016 -> 2019) / 160cv 2,2 TDCI (2016 -> 2019) / 130cv

Informations Techniques :

Livré avec silent blocs et rondelles. Photos non contractuelles

Références :

Référence : **FD001**
Prix : **48,00 € TTC/Pièce**

ECLAIRAGE & ENERGIE

PHARES & LONGUES-PORTÉES

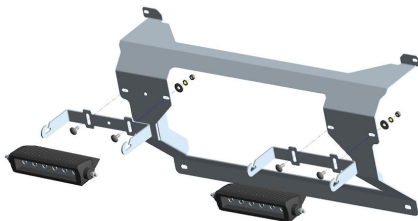

KIT 2 BARRES LED OSRAM AVEC KIT DE MONTAGE POUR FORD RANGER DE 2016 A 2018

KIT 2 BARRES LED OSRAM SX180-SP AVEC KIT DE MONTAGE POUR FORD RANGER DE 2016 A 2018 Le kit comprend : - 2 barres OSRAM SX180-SP 6 LEDS, 1300 lumens - kit de montage spécifique au véhicule s'installe directement sur la structure du véhicule en acier mécano-soudé montage robuste et fiable afin d'éviter toute vibration des longues portées compatible avec le montage d'un treuil

Références :

Référence : **35-T7400100**
Prix : **542,00 € TTC/Kit**

EQUIPEMENTS POUR FORD RANGER PXII T6

PHARES ET LONGUES-PORTÉES



KIT BARRE LED VISION-X XPR-9M POUR FORD RANGER A PARTIR DE 2016

kit comprenant : la barre LED XPR-9M les supports de fixation spécifique au Ford Ranger à partir de 2016 les câblages la notice de montage La barre XPR-9M (90W) avec sa technologie "IRIS optique" offre une très bonne propagation de la lumière sur la distance et les bas-côtés. Le choix parfait pour des utilisateurs qui veulent voir toujours plus loin grâce à la puissance de la barre XPR. Ses diodes d'ultime génération de 10W à haute densité assurent à votre barre XPR une lumière...

Références :

Référence : FORD-RANXPR9KIT

Prix : 655,00 € TTC/Kit



KIT ECLAIRAGE LED LAZER LONGUE PORTEE TRIPLE-R4 Gen2 ELITE AVEC INTEGRATION A LA CALANDRE POUR FORD RANGER (2016-2019)

Kit calandre Fort Ranger (2016-2019) Reconnaisant la popularité de la marque Ford, nous avons une gamme complète de solutions d'éclairage sur mesure pour le RANGER et le RANGER RAPTOR, ainsi que pour la gamme étendue de véhicules utilitaires légers, y compris le TRANSIT COURIER, TRANSIT CONNECT, TRANSIT CUSTOM et TRANSIT. Ce qui est inclus : - x2 feux LED Haute Performance Triple-R 750 ELITE - Guides de coupe et supports de fixation sur-mesure - Notice de montage détaillée et illustrée...

Informations Techniques :

*DONNEES POUR 1x Triple-R 750 ELITE Gamme : Triple-R Gen2
Voltage : 9-32V Poids : 1 kg Durée de vie des LEDs : 50,000 heures
Puissance lumineuse : 5068 Lm Température de couleur : 5000K
Nombre de LEDs : 4 Consommation : 45 Watts Ampérage : 3.1 Amps
Certification ECE : ECE R112 DONNEE PHOTOMETRIQUE Angle
de faisceau horizontal : 42° 0.25 lx : 1033 metres 0.50 lx : 731 metres
1 lx : 517 metres 3 lx : 298 metres*

Références :

Référence : LAGK-FR-ELITE-G2-1K

Prix : 882,00 € TTC/Kit

EQUIPEMENTS POUR FORD RANGER PXII T6



KIT ECLAIRAGE LED LAZER LONGUE PORTEE TRIPLE-R4 Gen2 AVEC INTEGRATION A LA CALANDRE POUR FORD RANGER (2016-2019)

Kit calandre Ford Ranger (2016-2019) Reconnaisant la popularité de la marque Ford, nous avons une gamme complète de solutions d'éclairage sur mesure pour le RANGER et le RANGER RAPTOR, ainsi que pour la gamme étendue de véhicules utilitaires légers, y compris le TRANSIT COURIER, TRANSIT CONNECT, TRANSIT CUSTOM et TRANSIT. Ce qui est inclus : - x2 feux LED Haute Performance Triple-R 750 - Guides de coupe et supports de fixation sur-mesure - Notice de montage détaillée et illustrée...

Informations Techniques :

DONNEES POUR 1x Triple-R 750 Gamme : Triple-R Gen2 Voltage : 9-32V Poids : 1 kg Durée de vie des LEDs : 50,000 heures Puissance lumineuse : 4620 Lm Température de couleur : 5000K Nombre de LEDs : 4 Consommation : 45 Watts Ampérage : 3.1 Amps Certification ECE : ECE R112 DONNEE PHOTOMETRIQUE Angle de faisceau horizontal : 19° 0.25 lx : 866 metres 0.50 lx : 612 metres 1 lx : 433 metres 3 lx : 250 metres

Références :

Référence : **LAGK-FR-G2-1K**
Prix : **726,00 € TTC/Kit**

ACCESSOIRES MONTAGE LONGUES-PORTÉES

KIT MONTAGE TOIT FORD RANGER (AVEC BARRE LONGITUDINALES) - POUR BARRE LED LINEAR36

Références :

Référence : **LA3001-RANGER-42-K**
Prix : **138,00 € TTC/Kit**

KIT MONTAGE TOIT FORD RANGER (AVEC BARRE LONGITUDINALES) - POUR BARRE LED T24

Références :

Référence : **LA3001-RANGER-57-K**
Prix : **138,00 € TTC/Kit**

KIT D'ÉCLAIRAGE SPÉCIFIQUE VÉHICULE

EQUIPEMENTS POUR FORD RANGER PXII T6

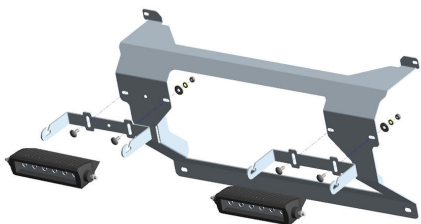

KIT 2 BARRES LED OSRAM AVEC KIT DE MONTAGE POUR FORD RANGER DE 2016 A 2018

KIT 2 BARRES LED OSRAM SX180-SP AVEC KIT DE MONTAGE POUR FORD RANGER DE 2016 A 2018 Le kit comprend : - 2 barres OSRAM SX180-SP 6 LEDS, 1300 lumens - kit de montage spécifique au véhicule s'installe directement sur la structure du véhicule en acier mécano-soudé montage robuste et fiable afin d'éviter toute vibration des longues portées compatible avec le montage d'un treuil

Références :

Référence : 35-T7400100

Prix : **542,00 € TTC/Kit**



KIT BARRE LED VISION-X XPR-9M POUR FORD RANGER A PARTIR DE 2016

kit comprenant : la barre LED XPR-9M les supports de fixation spécifique au Ford Ranger à partir de 2016 les câblages la notice de montage La barre XPR-9M (90W) avec sa technologie "IRIS optique" offre une très bonne propagation de la lumière sur la distance et les bas-côtés. Le choix parfait pour des utilisateurs qui veulent voir toujours plus loin grâce à la puissance de la barre XPR. Ses diodes d'ultime génération de 10W à haute densité assurent à votre barre XPR une lumière...

Références :

Référence : FORD-RANXPR9KIT

Prix : **655,00 € TTC/Kit**



KIT ECLAIRAGE LED LAZER LONGUE PORTEE TRIPLE-R4 Gen2 ELITE AVEC INTEGRATION A LA CALANDRE POUR FORD RANGER (2016-2019)

Kit calandre Fort Ranger (2016-2019) Reconnaisant la popularité de la marque Ford, nous avons une gamme complète de solutions d'éclairage sur mesure pour le RANGER et le RANGER RAPTOR, ainsi que pour la gamme étendue de véhicules utilitaires légers, y compris le TRANSIT COURIER, TRANSIT CONNECT, TRANSIT CUSTOM et TRANSIT. Ce qui est inclus : - x2 feux LED Haute Performance Triple-R 750 ELITE - Guides de coupe et supports de fixation sur-mesure - Notice de montage détaillée et illustrée...

Informations Techniques :

*DONNEES POUR 1x Triple-R 750 ELITE Gamme : Triple-R Gen2
Voltage : 9-32V Poids : 1 kg Durée de vie des LEDs : 50,000 heures
Puissance lumineuse : 5068 Lm Température de couleur : 5000K
Nombre de LEDs : 4 Consommation : 45 Watts Ampérage : 3.1 Amps
Certification ECE : ECE R112 DONNEE PHOTOMETRIQUE Angle
de faisceau horizontal : 42° 0.25 lx : 1033 metres 0.50 lx : 731 metres
1 lx : 517 metres 3 lx : 298 metres*

Références :

Référence : LAGK-FR-ELITE-G2-1K

EQUIPEMENTS POUR FORD RANGER PXII T6

Prix : **882,00 € TTC/Kit**

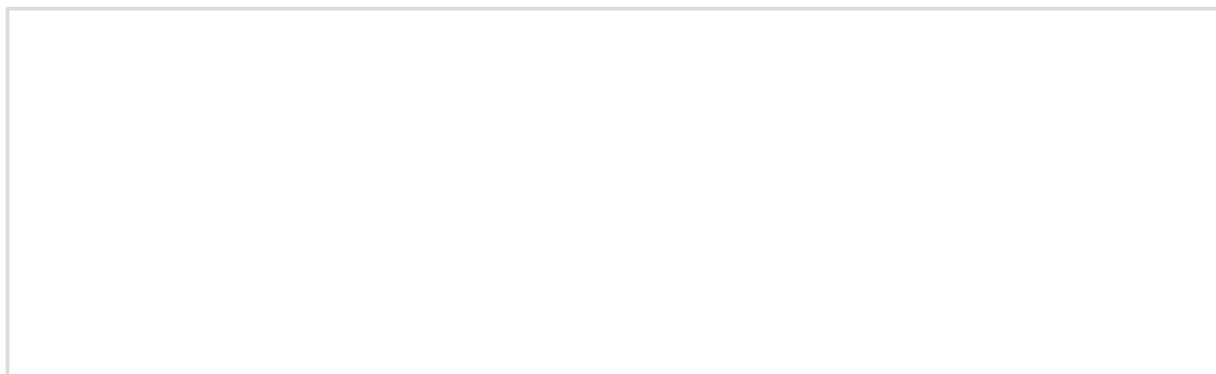

EQUIPEMENTS POUR FORD RANGER PXII T6



KIT ECLAIRAGE LED LAZER LONGUE PORTEE TRIPLE-R4 Gen2 AVEC INTEGRATION A LA CALANDRE POUR FORD RANGER (2016-2019)

Kit calandre Ford Ranger (2016-2019) Reconnaisant la popularité de la marque Ford, nous avons une gamme complète de solutions d'éclairage sur mesure pour le RANGER et le RANGER RAPTOR, ainsi que pour la gamme étendue de véhicules utilitaires légers, y compris le TRANSIT COURIER, TRANSIT CONNECT, TRANSIT CUSTOM et TRANSIT. Ce qui est inclus : - x2 feux LED Haute Performance Triple-R 750 - Guides de coupe et supports de fixation sur-mesure - Notice de montage détaillée et illustrée...

Informations Techniques :

DONNEES POUR 1x Triple-R 750 Gamme : Triple-R Gen2 Voltage : 9-32V Poids : 1 kg Durée de vie des LEDs : 50,000 heures Puissance lumineuse : 4620 Lm Température de couleur : 5000K Nombre de LEDs : 4 Consommation : 45 Watts Ampérage : 3.1 Amps Certification ECE : ECE R112 DONNEE PHOTOMETRIQUE Angle de faisceau horizontal : 19° 0.25 lx : 866 metres 0.50 lx : 612 metres 1 lx : 433 metres 3 lx : 250 metres

Références :

Référence : LAGK-FR-G2-1K
Prix : **726,00 € TTC/Kit**

ACCESSOIRES ÉLECTRIQUES



PLATINE POUR INTERRUPTEURS ACCESSOIRES POUR FORD RANGER PX2, PX3 ET RAPTOR (SANS INTERRUPTEUR)

La platine d'interrupteurs STEDI est adapté aux Ford Ranger PX2, PX3 et Ranger Raptor. Elle résout sans effort le manque de place pour le rajout d'interrupteur pour vos différents accessoires. La platine permet de mettre jusqu'à 4 interrupteurs accessoires (interrupteur vendu séparément) La platine ne nécessite aucune modification du tableau de bord d'origine, vous n'avez pas besoin de retirer de console ou de garnitures pour l'installation. La platine d'interrupteurs STEDI est adapté aux...

Références :

Référence : FORD-PANEL
Prix : **89,00 € TTC/Pièce**

EQUIPEMENTS POUR FORD RANGER PXII T6

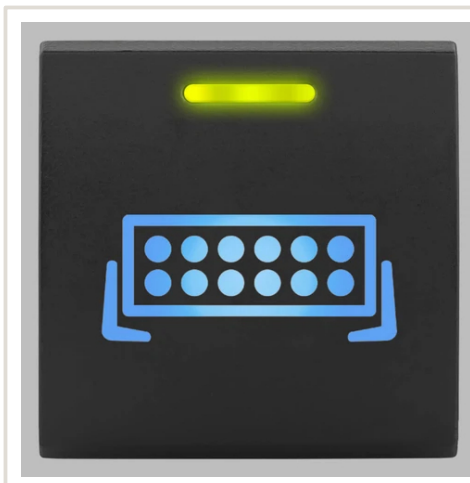

**INTERRUPTEUR ACCESSOIRE BARRE LED POUR
PLATINE INTÉGRÉE AU TABLEAU DE BORD**

Interrupteur vendu à l'unité pour la platine interrupteur accessoires pour Ford Ranger PX2, PX3 et Raptor ainsi que Toyota Land Cruiser série 7 2024+ interrupteur carré 22 x 22 mm fourni avec la contre-broche caractéristiques : rétroéclairage arrière à Led bleu glacier (couleur origine des interrupteurs Ford) le voyant supérieur vert est actif lorsque l'alimentation est allumée l'impression gravée au laser ne s'effacera pas avec l'utilisation

Références :

Référence : SQUARE-BAR

Prix : **39,00 € TTC/Pièce**

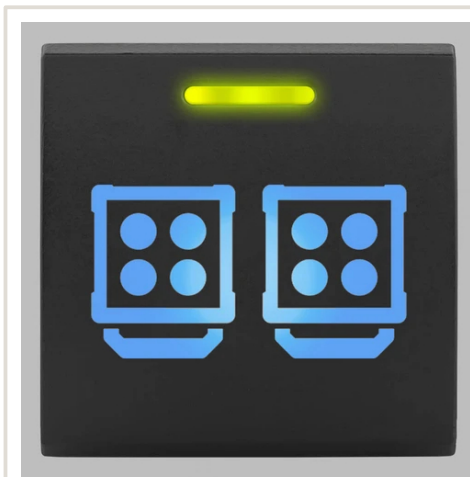

**INTERRUPTEUR ACCESSOIRE PHARE DE TRAVAIL
POUR PLATINE INTÉGRÉE AU TABLEAU DE BORD**

Interrupteur vendu à l'unité pour la platine interrupteur accessoires pour Ford Ranger PX2, PX3 et Raptor ainsi que Toyota Land Cruiser série 7 2024+ interrupteur carré 22 x 22 mm fourni avec la contre-broche caractéristiques : rétroéclairage arrière à Led bleu glacier (couleur origine des interrupteurs Ford) le voyant supérieur vert est actif lorsque l'alimentation est allumée l'impression gravée au laser ne s'effacera pas avec l'utilisation

Références :

Référence : SQUARE-WORK

Prix : **39,00 € TTC/Pièce**



**INTERRUPTEUR ACCESSOIRE TREUIL POUR
PLATINE INTÉGRÉE AU TABLEAU DE BORD**

Interrupteur vendu à l'unité pour la platine interrupteur accessoires pour Ford Ranger PX2, PX3 et Raptor ainsi que Toyota Land Cruiser série 7 2024+ interrupteur carré 22 x 22 mm fourni avec la contre-broche caractéristiques : rétroéclairage arrière à Led bleu glacier (couleur origine des interrupteurs Ford) le voyant supérieur vert est actif lorsque l'alimentation est allumée l'impression gravée au laser ne s'effacera pas avec l'utilisation

Références :

Référence : SQUARE-WINCH

Prix : **39,00 € TTC/Pièce**

EQUIPEMENTS POUR FORD RANGER PXII T6



INTERRUPTEUR ACCESSOIRE LUMIERE POUR PLATINE INTÉGRÉE AU TABLEAU DE BORD

Interrupteur vendu à l'unité pour la platine interrupteur accessoires pour Ford Ranger PX2, PX3 et Raptor ainsi que Toyota Land Cruiser série 7 2024+ interrupteur carré 22 x 22 mm fourni avec la contre-broche caractéristiques : rétroéclairage arrière à Led bleu glacier (couleur origine des interrupteurs Ford) le voyant supérieur vert est actif lorsque l'alimentation est allumée l'impression gravée au laser ne s'effacera pas avec l'utilisation

Références :

Référence : SQUARE-SIDE

Prix : **39,00 € TTC/Pièce**

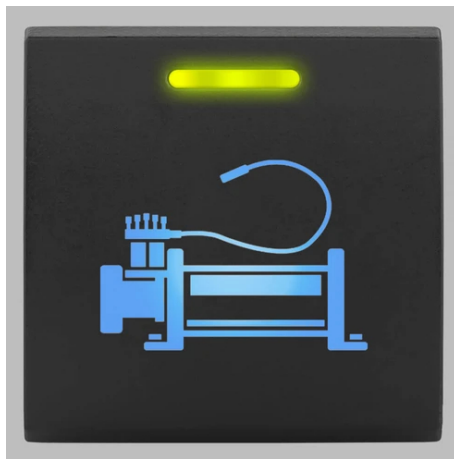

INTERRUPTEUR ACCESSOIRE COMPRESSEUR POUR PLATINE INTÉGRÉE AU TABLEAU DE BORD

Interrupteur vendu à l'unité pour la platine interrupteur accessoires pour Ford Ranger PX2, PX3 et Raptor ainsi que Toyota Land Cruiser série 7 2024+ interrupteur carré 22 x 22 mm fourni avec la contre-broche caractéristiques : rétroéclairage arrière à Led bleu glacier (couleur origine des interrupteurs Ford) le voyant supérieur vert est actif lorsque l'alimentation est allumée l'impression gravée au laser ne s'effacera pas avec l'utilisation

Références :

Référence : SQUARE-COMPRESSOR

Prix : **39,00 € TTC/Pièce**



PORT USB POUR PLATINE INTÉGRÉE AU TABLEAU DE BORD

port vendu à l'unité pour la platine interrupteur accessoires pour Ford Ranger PX2, PX3 et Raptor ainsi que Toyota Land Cruiser série 7 2024+ port carré 22 x 22 mm fourni avec la contre-broche caractéristiques : rétroéclairage arrière à Led bleu glacier (couleur origine des interrupteurs Ford) l'impression gravée au laser ne s'effacera pas avec l'utilisation

Références :

Référence : SQUARE-USB

Prix : **39,00 € TTC/Pièce**

EQUIPEMENTS POUR FORD RANGER PXII T6

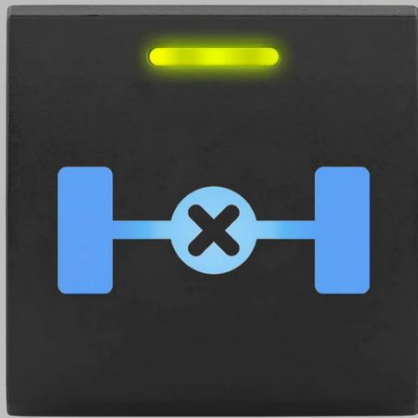

INTERRUPTEUR ACCESSOIRE BLOCAGE ARRIERE POUR PLATINE INTÉGRÉE AU TABLEAU DE BORD

Interrupteur vendu à l'unité pour la platine interrupteur accessoires pour Ford Ranger PX2, PX3 et Raptor ainsi que Toyota Land cruiser série 7 2024+ interrupteur carré 22 x 22 mm fourni avec la contre-broche caractéristiques : rétroéclairage arrière à Led bleu glacier (couleur origine des interrupteurs Ford) le voyant supérieur vert est actif lorsque l'alimentation est allumée l'impression gravée au laser ne s'effacera pas avec l'utilisation

Références :

Référence : SQUARE-REAR-DIFF

Prix : **39,00 € TTC/Pièce**

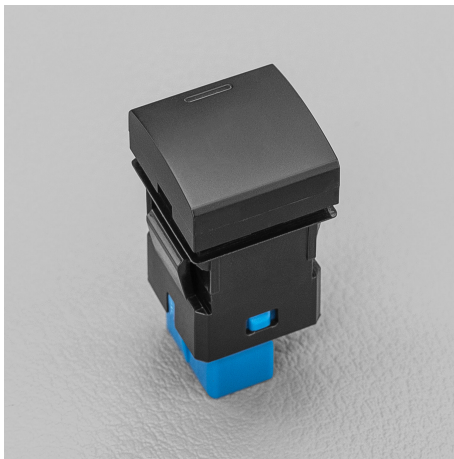

CACHE POUR PLATINE INTÉGRÉE AU TABLEAU DE BORD

Cache vendu à l'unité pour la platine interrupteur accessoires pour Ford Ranger PX2, PX3 et Raptor ainsi que Toyota Land Cruiser série 7 2024+ carré 22 x 22 mm

Références :

Référence : SQUARE-CACHE

Prix : **6,00 € TTC/Pièce**



FAISCEAU POUR BRANCHEMENT PHARE POUR FORD RANGER PX2, PX3 ET RAPTOR

L'adaptateur de faisceau pour plein phares Quick-Fit est spécialement conçu pour s'adapter à tous les modèles PX2, PX3 Ford Ranger, Ford Ranger Raptor et Ford Everest. il permet un branchement facile de vous longue portée ou barre led. Les ampoules de feux de route des véhicules nommés ci-dessus résident à l'intérieur d'un capuchon anti-poussière rigide scellé, donc l'utilisation d'adaptateurs de passage traditionnels signifie percer un trou à travers le capuchon anti-poussière du véhicule....

Références :

Référence : FORD-ADAPT

Prix : **39,79 € TTC/Pièce**

JANTES & PNEUS

JANTES ALUMINIUM RENFORCÉES / RAID



JANTE ALUMINIUM MANANO BLACK 8 X 17 ENTRAXE 6 X 139.7 DEPORT 20

JANTE ALUMINIUM SPECIAL CHARGES LOURDES finition : black moulée sous pression spécialement conçue pour les raids avec indice de charge jusqu'à 1400kg alliage spécifique (Al Si 7% Mg Sr) traitement thermique Insert acier anti-desserrement Livrée sans visserie Largeur Diamètre Nb de trous Entraxe Déport Center bore 8 17 6 139.7 20 106.1 se monte sur le véhicule avec de possibles modifications de carrosserie (nous consulter pour confirmer la compatibilité...

Références :

Référence : MAN57BK
Prix : **362,00 € TTC/Pièce**



JANTE ALUMINIUM MANANO SILVER 8 X 17 ENTRAXE 6 X 139.7 DEPORT 20

JANTE ALUMINIUM SPECIAL CHARGES LOURDES finition : silver moulée sous pression spécialement conçue pour les raids avec indice de charge jusqu'à 1400kg alliage spécifique (Al Si 7% Mg Sr) traitement thermique Insert acier anti-desserrement Livrée sans visserie Largeur Diamètre Nb de trous Entraxe Déport Center bore 8 17 6 139.7 20 106.1 se monte sur le véhicule avec de possibles modifications de carrosserie (nous consulter pour confirmer la compatibilité...

Références :

Référence : MAN57SI
Prix : **362,00 € TTC/Pièce**

EQUIPEMENTS POUR FORD RANGER PXII T6



JANTE ALUMINIUM BRAID WINRACE 7 X 16 DEPORT 15 GRIS

Très remarquée sur des épreuves comme le Dakar, Baja espagnole, Endurance TT, ... Ces jantes monoblocs de grande qualité sont destinées aussi bien aux raid 4x4 qu'à la compétition. Bague d'appui des écrous en acier, peinture époxy vernie en gris anthracite, livrées sans écrous. Les jantes Braid sont équipés d'un épaulement permettant le maintien du talon du pneu et de rouler à basse pression sans risquer de déjanter en usage offroad! Une bonne alternative au jantes beadlock A noté: Il est...

Informations Techniques :

Jante aluminium Braid. Modèle Winrace T Dimensions 7 x 16" Entraxe 6 x 139,70mm Alésage 93 mm Déport +15 mm (calculé pour être affleurant à la carrosserie) Coloris gris anthracite Poids 13kg Flasque intérieur et extérieur renforcées Rebord de maintien de talon de pneumatique plus haut (pour une meilleure tenue au déjantage) Peinture époxy (pour une meilleure tenue dans le temps) Livrée sans boulonnerie Compatible Ford Ranger PX, PX II, PX III, T6, T7, T8

Références :

Référence : BRA-WIN7166F15G

Prix : **372,00 € TTC/Pièce**



JANTE ALUMINIUM BRAID WINRACE 7 X 16 DEPORT 15 BLANC

Très remarquée sur des épreuves comme le Dakar, Baja espagnole, Endurance TT, ... Ces jantes monoblocs de grande qualité sont destinées aussi bien aux raid 4x4 qu'à la compétition. Bague d'appui des écrous en acier, peinture époxy vernie en blanc, livrées sans écrous. Les jantes Braid sont équipés d'un épaulement permettant le maintien du talon du pneu et de rouler à basse pression sans risquer de déjanter en usage offroad! Une bonne alternative au jantes beadlock A noté: Il est...

Informations Techniques :

Jante aluminium Braid. Modèle Winrace T Dimensions 7 x 16" Entraxe 6 x 139,70mm Alésage 93 mm Déport +15 mm (calculé pour être affleurant à la carrosserie) Coloris blanc Poids 13kg Flasque intérieur et extérieur renforcées Rebord de maintien de talon de pneumatique plus haut (pour une meilleure tenue au déjantage) Peinture époxy (pour une meilleure tenue dans le temps) Livrée sans boulonnerie Compatible Ford Ranger PX, PX II, PX III, T6, T7, T8

Références :

Référence : BRA-WIN7166F15B

Prix : **372,00 € TTC/Pièce**

EQUIPEMENTS POUR FORD RANGER PXII T6



JANTE ALUMINIUM BRAID WINRACE BLANCHE 7,5 X 17 ENTRAXE 6 X 139,7 DEPOT 25 POUR FORD RANGER T6 / T7 / T8

Jante aluminium Braid. Modèle Winrace T CARACTERISTIQUES : Dimensions 7,5" x 17" Entraxe 6 x 139,70mm Alésage 93 mm Déport +25 mm (calculé pour être affleurant à la carrosserie) Coloris blanc Poids 14kg Flasque intérieur et extérieur renforcées Rebord de maintien de talon de pneumatique plus haut (pour une meilleure tenue au déjantage) Peinture époxy (pour une meilleure tenue dans le temps) Livrée sans boulonnerie Compatible Ford Ranger PX, PX II, PX III, T6, T7, T8

Références :

Référence : BRA-WIN75176F25B

Prix : **384,00 € TTC/Pièce**



JANTE ALUMINIUM BRAID WINRACE GRISE ANTHRACITE 7,5 X 17 ENTRAXE 6 X 139,7 DEPOT 25 POUR FORD RANGER T6/T7/T8

Jante aluminium Braid. Modèle Winrace T CARACTERISTIQUES : Dimensions 7,5" x 17" Entraxe 6 x 139,70mm Alésage 93 mm Déport +25 mm (calculé pour être affleurant à la carrosserie) Coloris gris anthracite Poids 14kg Flasque intérieur et extérieur renforcées Rebord de maintien de talon de pneumatique plus haut (pour une meilleure tenue au déjantage) Peinture époxy (pour une meilleure tenue dans le temps) Livrée sans boulonnerie Compatible Ford Ranger PX, PX II, PX III, T6, T7,...

Références :

Référence : BRA-WIN75176F25G

Prix : **384,00 € TTC/Pièce**



JANTE ALUMINIUM BRAID WINRACE GRISE ANTHRACITE 7 X 16 ENTRAXE 6 X 139,7 DEPOT 40 POUR FORD RANGER T6 / T7 / T8

Jante aluminium Braid. Modèle Winrace T CARACTERISTIQUES : Dimensions 7" x 16" Entraxe 6 x 139,70mm Alésage 93 mm Déport +40 mm (équivalent au déport des jantes d'origine Ford) Coloris gris anthracite Poids 13kg Flasque intérieur et extérieur renforcées Rebord de maintien de talon de pneumatique plus haut (pour une meilleure tenue au déjantage) Peinture époxy (pour une meilleure tenue dans le temps) Livrée sans boulonnerie Compatible Ford Ranger PX, PX II, PX III, T6, T7, T8

Références :

Référence : BRA-WIN7166F40G

Prix : **372,00 € TTC/Pièce**

EQUIPEMENTS POUR FORD RANGER PXII T6



JANTE ALUMINIUM BRAID WINRACE GRISE ANTHRACITE 7,5 X 17 ENTRAXE 6 X 139,7 ET40 RANGER T6/T7/T8

Jante aluminium Braid. Modèle Winrace T CARACTERISTIQUES : Dimensions 7,5" x 17" Entraxe 6 x 139,70mm Alésage 93 mm Déport +40 mm (équivalent au déport des jantes d'origines Ford) Coloris gris anthracite Poids 14kg Flasque intérieur et extérieur renforcées Rebord de maintien de talon de pneumatique plus haut (pour une meilleure tenue au déjantage) Peinture époxy (pour une meilleure tenue dans le temps) Livrée sans boulonnerie Compatible Ford Ranger PX, PX II, PX III, T6,...

Références :

Référence : **BRA-WIN75176F40G**
Prix : **384,00 € TTC/Pièce**



JANTE ALUMINIUM BRAID WINRACE BLANCHE 7 X 16 ENTRAXE 6 X 139,7 DEPORT 40 POUR FORD RANGER T6 / T7 / T8

Jante aluminium Braid. Modèle Winrace T CARACTERISTIQUES : Dimensions 7" x 16" Entraxe 6 x 139,70mm Alésage 93 mm Déport +40 mm (équivalent au déport des jantes d'origine Ford) Coloris blanc Poids 13kg Flasque intérieur et extérieur renforcées Rebord de maintien de talon de pneumatique plus haut (pour une meilleure tenue au déjantage) Peinture époxy (pour une meilleure tenue dans le temps) Livrée sans boulonnerie Compatible Ford Ranger PX, PX II, PX III, T6, T7, T8

Références :

Référence : **BRA-WIN7166F40B**
Prix : **372,00 € TTC/Pièce**



JANTE ALUMINIUM BRAID WINRACE GRISE ANTHRACITE 7,5 X 17 ENTRAXE 6 X 139,7 DEPORT 15 POUR FORD RANGER T6 / T7 / T8

Jante aluminium Braid. Modèle Winrace T CARACTERISTIQUES : Dimensions 7,5" x 17" Entraxe 6 x 139,70mm Alésage 93 mm Déport +15 mm (calculé pour être affleurant à la carrosserie) Coloris gris anthracite Poids 13kg Flasque intérieur et extérieur renforcées Rebord de maintien de talon de pneumatique plus haut (pour une meilleure tenue au déjantage) Peinture époxy (pour une meilleure tenue dans le temps) Livrée sans boulonnerie Compatible Ford Ranger PX, PX II, PX III, T6, T7,...

Références :

Référence : **BRA-WIN75176F15G**
Prix : **384,00 € TTC/Pièce**

EQUIPEMENTS POUR FORD RANGER PXII T6



JANTE ALUMINIUM BRAID WINRACE GRISE ANTHRACITE 7,5 X 17 ENTRAXE 6 X 139,7 DEPORT 45 POUR FORD RANGER T6 / T7 / T8

Jante aluminium Braid. Modèle Winrace T CARACTERISTIQUES : Dimensions 7,5" x 17" Entraxe 6 x 139,70mm Alésage 93 mm Déport +45 mm (équivalent au déport des jantes d'origines Ford) Coloris gris anthracite Poids 14kg Flasque intérieur et extérieur renforcées Rebord de maintien de talon de pneumatique plus haut (pour une meilleure tenue au déjantage) Peinture époxy (pour une meilleure tenue dans le temps) Livrée sans boulonnerie Compatible Ford Ranger PX, PX II, PX III, T6, T7,...

Références :

Référence : **BRA-WIN75176F45G**

Prix : **384,00 € TTC/Pièce**



JANTE ALUMINIUM RENFORCE RAID EVO CORSE DAKAR ZERO 8x17" ET 30 GRIS ANTHRACITE POUR FORD RANGER ET RANGER RAPTOR

La jante Dakar Zéro, issue de la Dakar Corse, spécialement développée pour la compétition, est la version dédiée aux véhicules tout terrain. Les rayons internes du bord de la jante ont un profil qui rentre vers le centre, ce qui permet d'avoir un déport négatif protégeant les pièces mécaniques des gravillons et du sable et conçu pour laisser suffisamment d'espace pour les gros freins. Structure très résistante en alliage léger AS7, avec traitement thermique T6 conformément aux réglementations...

Informations Techniques :

charge maximum : 1400kg prévoir le kit de montage A3.000083.03 comprenant la visserie spécifique et cache moyeu (pour une jante)
Taille : 8x17" Déport : ET 30 Entraxe : 6x139.7 Alésage : 93.1mm
Couleur : Gris anthracite brillant

Références :

Référence : **SE4160053051**

Prix : **409,00 € TTC/Pièce**

EQUIPEMENTS POUR FORD RANGER PXII T6



JANTE ALUMINIUM RENFORCE RAID EVO CORSE DAKAR ZERO 8x17" ET 30 NOIR MAT POUR FORD RANGER ET RANGER RAPTOR

La jante Dakar Zéro, issue de la Dakar Corse, spécialement développée pour la compétition, est la version dédiée aux véhicules tout terrain. Les rayons internes du bord de la jante ont un profil qui rentre vers le centre, ce qui permet d'avoir un déport négatif protégeant les pièces mécaniques des gravillons et du sable et conçu pour laisser suffisamment d'espace pour les gros freins. Structure très résistante en alliage léger AS7, avec traitement thermique T6 conformément aux réglementations...

Informations Techniques :

charge maximum : 1400kg prévoir le kit de montage A3.000083.03 comprenant la visserie spécifique et cache moyeu (pour une jante)
Taille : 8x17" Déport : ET 30 Entraxe : 6x139.7 Alésage : 93.1mm
Couleur : Noir mat

Références :

Référence : **SE4160053041**
Prix : **365,00 € TTC/Pièce**



JANTE ALUMINIUM RENFORCE RAID EVO CORSE DAKAR ZERO 8x17" ET 30 OR POUR FORD RANGER ET RAPTOR

La jante Dakar Zéro, issue de la Dakar Corse, spécialement développée pour la compétition, est la version dédiée aux véhicules tout terrain. Les rayons internes du bord de la jante ont un profil qui rentre vers le centre, ce qui permet d'avoir un déport négatif protégeant les pièces mécaniques des gravillons et du sable et conçu pour laisser suffisamment d'espace pour les gros freins. Structure très résistante en alliage léger AS7, avec traitement thermique T6 conformément aux réglementations...

Informations Techniques :

charge maximum : 1400kg prévoir le kit de montage A3.000083.00 comprenant la visserie spécifique et cache moyeu (pour une jante)
Taille : 8x17" Déport : ET 30 Entraxe : 6x139.7 Alésage : 93.1mm
Couleur : or

Références :

Référence : **SE4160053021**
Prix : **385,00 € TTC/Pièce**

EQUIPEMENTS POUR FORD RANGER PXII T6



JANTE ALUMINIUM RENFORCE RAID EVO CORSE DAKAR ZERO 8x17" ET 30 BLANC POUR FORD RANGER ET RAPTOR

La jante Dakar Zéro, issue de la Dakar Corse, spécialement développée pour la compétition, est la version dédiée aux véhicules tout terrain. Les rayons internes du bord de la jante ont un profil qui rentre vers le centre, ce qui permet d'avoir un déport négatif protégeant les pièces mécaniques des gravillons et du sable et conçu pour laisser suffisamment d'espace pour les gros freins. Structure très résistante en alliage léger AS7, avec traitement thermique T6 conformément aux réglementations...

Informations Techniques :

charge maximum : 1400kg prévoir le kit de montage A3.000083.00 comprenant la visserie spécifique et cache moyeu (pour une jante)
Taille : 8x17" Déport : ET 30 Entraxe : 6x139.7 Alésage : 93.1mm
Couleur : blanc

Références :

Référence : **SE4160053011**
Prix : **369,00 € TTC/Pièce**



IMAGE IS FOR COLOUR ILLUSTRATION PURPOSES ONLY
MODELLO IN FOTO SOLO PER RIFERIMENTO COLORE

JANTE ALUMINIUM RENFORCE RAID EVO CORSE DAKAR ZERO 8x17" ET 0 GRIS POUR FORD RANGER ET RAPTOR AVEC ELARGISSEURS D'AILES

La jante Dakar Zéro, issue de la Dakar Corse, spécialement développée pour la compétition, est la version dédiée aux véhicules tout terrain. Les rayons internes du bord de la jante ont un profil qui rentre vers le centre, ce qui permet d'avoir un déport négatif protégeant les pièces mécaniques des gravillons et du sable et conçu pour laisser suffisamment d'espace pour les gros freins. Structure très résistante en alliage léger AS7, avec traitement thermique T6 conformément aux réglementations...

Informations Techniques :

charge maximum : 1250kg prévoir le kit de montage A3.000083.00 comprenant la visserie spécifique et cache moyeu (pour une jante)
Taille : 8x17" Déport : ET 0 Entraxe : 6x139.7 Alésage : 93.1mm
Couleur : blanc

Références :

Référence : **SE4160163031**
Prix : **385,00 € TTC/Pièce**

EQUIPEMENTS POUR FORD RANGER PXII T6



JANTE ALUMINIUM RENFORCE RAID EVO CORSE DAKAR ZERO 8.5x18" ET 20 BLANC POUR FORD RANGER

La jante Dakar Zéro, issue de la Dakar Corse, spécialement développée pour la compétition, est la version dédiée aux véhicules tout terrain. Les rayons internes du bord de la jante ont un profil qui rentre vers le centre, ce qui permet d'avoir un déport négatif protégeant les pièces mécaniques des gravillons et du sable et conçu pour laisser suffisamment d'espace pour les gros freins. Structure très résistante en alliage léger AS7, avec traitement thermique T6 conformément aux réglementations...

Informations Techniques :

charge maximum : 1400kg prévoir le kit de montage A3.000083.03 comprenant la visserie spécifique et cache moyeu (pour une jante)
Taille : 8.5x18" Déport : ET 20 Entraxe : 6x139.7 Alésage : 93.1mm
Couleur : blanc

Références :

Référence : **SE5240140011**
Prix : **388,00 € TTC/Pièce**



JANTE ALUMINIUM RENFORCE RAID EVO CORSE DAKAR ZERO 8.5x18" ET 20 NOIR MAT POUR FORD RANGER

La jante Dakar Zéro, issue de la Dakar Corse, spécialement développée pour la compétition, est la version dédiée aux véhicules tout terrain. Les rayons internes du bord de la jante ont un profil qui rentre vers le centre, ce qui permet d'avoir un déport négatif protégeant les pièces mécaniques des gravillons et du sable et conçu pour laisser suffisamment d'espace pour les gros freins. Structure très résistante en alliage léger AS7, avec traitement thermique T6 conformément aux réglementations...

Informations Techniques :

charge maximum : 1400kg prévoir le kit de montage A3.000083.03 comprenant la visserie spécifique et cache moyeu (pour une jante)
Taille : 8.5x18" Déport : ET 20 Entraxe : 6x139.7 Alésage : 93.1mm
Couleur : Noir mat

Références :

Référence : **SE5240140041**
Prix : **388,00 € TTC/Pièce**

EQUIPEMENTS POUR FORD RANGER PXII T6



JANTE ALUMINIUM RENFORCE RAID EVO CORSE DAKAR ZERO 8.5x18" ET 20 GRIS ANTHRACITE POUR FORD RANGER

La jante Dakar Zéro, issue de la Dakar Corse, spécialement développée pour la compétition, est la version dédiée aux véhicules tout terrain. Les rayons internes du bord de la jante ont un profil qui rentre vers le centre, ce qui permet d'avoir un déport négatif protégeant les pièces mécaniques des gravillons et du sable et conçu pour laisser suffisamment d'espace pour les gros freins. Structure très résistante en alliage léger AS7, avec traitement thermique T6 conformément aux réglementations...

Informations Techniques :

charge maximum : 1400kg prévoir le kit de montage A3.000083.03 comprenant la visserie spécifique et cache moyeu (pour une jante)
Taille : 8.5x18" Déport : ET 20 Entraxe : 6x139.7 Alésage : 93.1mm
Couleur : gris anthracite

Références :

Référence : **SE5240140051**
Prix : **402,00 € TTC/Pièce**



JANTE ALUMINIUM RENFORCE RAID EVO CORSE DAKAR ZERO 7x16" ET 10 BLANC POUR FORD RANGER

La jante Dakar Zéro, issue de la Dakar Corse, spécialement développée pour la compétition, est la version dédiée aux véhicules tout terrain. Les rayons internes du bord de la jante ont un profil qui rentre vers le centre, ce qui permet d'avoir un déport négatif protégeant les pièces mécaniques des gravillons et du sable et conçu pour laisser suffisamment d'espace pour les gros freins. Structure très résistante en alliage léger AS7, avec traitement thermique T6 conformément aux réglementations...

Informations Techniques :

charge maximum : 1300kg prévoir le kit de montage A3.000083.00 comprenant la visserie spécifique et cache moyeu (pour une jante)
Taille : 7x16" Déport : ET 10 Entraxe : 6x139.7 Alésage : 93.1mm
Couleur : blanc

Références :

Référence : **SE3820062011**
Prix : **336,00 € TTC/Pièce**

EQUIPEMENTS POUR FORD RANGER PXII T6



JANTE ALUMINIUM RENFORCE RAID EVO CORSE DAKAR ZERO 7x16" ET 10 NOIR MAT POUR FORD RANGER

La jante Dakar Zéro, issue de la Dakar Corse, spécialement développée pour la compétition, est la version dédiée aux véhicules tout terrain. Les rayons internes du bord de la jante ont un profil qui rentre vers le centre, ce qui permet d'avoir un déport négatif protégeant les pièces mécaniques des gravillons et du sable et conçu pour laisser suffisamment d'espace pour les gros freins. Structure très résistante en alliage léger AS7, avec traitement thermique T6 conformément aux réglementations...

Informations Techniques :

charge maximum : 1300kg prévoir le kit de montage A3.000083.03 comprenant la visserie spécifique et cache moyeu (pour une jante)
Taille : 7x16" Déport : ET 10 Entraxe : 6x139.7 Alésage : 93.1mm
Couleur : Noir mat

Références :

Référence : **SE3820062041**
Prix : **336,00 € TTC/Pièce**



JANTE ALUMINIUM RENFORCE RAID EVO CORSE DAKAR ZERO 8x17" ET 0 NOIR MAT POUR FORD RANGER ET RAPTOR AVEC ELARGISSEURS D'AILES

La jante Dakar Zéro, issue de la Dakar Corse, spécialement développée pour la compétition, est la version dédiée aux véhicules tout terrain. Les rayons internes du bord de la jante ont un profil qui rentre vers le centre, ce qui permet d'avoir un déport négatif protégeant les pièces mécaniques des gravillons et du sable et conçu pour laisser suffisamment d'espace pour les gros freins. Structure très résistante en alliage léger AS7, avec traitement thermique T6 conformément aux réglementations...

Informations Techniques :

charge maximum : 1250kg prévoir le kit de montage A3.000083.03 comprenant la visserie spécifique et cache moyeu (pour une jante)
Taille : 8x17" Déport : ET 0 Entraxe : 6x139.7 Alésage : 93.1mm
Couleur : noir mat

Références :

Référence : **SE4160163041**
Prix : **369,00 € TTC/Pièce**

EQUIPEMENTS POUR FORD RANGER PXII T6



JANTE ALUMINIUM RENFORCE RAID EVO CORSE DAKAR ZERO 8x17" ET 0 GRIS ANTHRACITE POUR FORD RANGER ET RAPTOR AVEC ELARGISSEURS D'AILES

La jante Dakar Zéro, issue de la Dakar Corse, spécialement développée pour la compétition, est la version dédiée aux véhicules tout terrain. Les rayons internes du bord de la jante ont un profil qui rentre vers le centre, ce qui permet d'avoir un déport négatif protégeant les pièces mécaniques des gravillons et du sable et conçu pour laisser suffisamment d'espace pour les gros freins. Structure très résistante en alliage léger AS7, avec traitement thermique T6 conformément aux réglementations...

Informations Techniques :

charge maximum : 1250kg prévoir le kit de montage A3.000083.03 comprenant la visserie spécifique et cache moyeu (pour une jante)
Taille : 8x17" Déport : ET 0 Entraxe : 6x139.7 Alésage : 93.1mm
Couleur : Gris anthracite

Références :

Référence : **SE4160163051**
Prix : **379,00 € TTC/Pièce**



JANTE ALUMINIUM RENFORCE RAID EVO CORSE DAKAR ZERO 8.5x18" ET 20 NOIR BRILLANT POUR FORD RANGER

La jante Dakar Zéro, issue de la Dakar Corse, spécialement développée pour la compétition, est la version dédiée aux véhicules tout terrain. Les rayons internes du bord de la jante ont un profil qui rentre vers le centre, ce qui permet d'avoir un déport négatif protégeant les pièces mécaniques des gravillons et du sable et conçu pour laisser suffisamment d'espace pour les gros freins. Structure très résistante en alliage léger AS7, avec traitement thermique T6 conformément aux réglementations...

Informations Techniques :

charge maximum : 1400kg prévoir le kit de montage A3.000083.03 comprenant la visserie spécifique et cache moyeu (pour une jante)
Taille : 8.5x18" Déport : ET 20 Entraxe : 6x139.7 Alésage : 93.1mm
Couleur : Noir brillant

Références :

Référence : **SE5240140141**
Prix : **402,00 € TTC/Pièce**

EQUIPEMENTS POUR FORD RANGER PXII T6



JANTE ALUMINIUM MANANO BLACK 8.5 X 18 ENTRAXE 6 X 139.7 DEPORT 20

JANTE ALUMINIUM SPECIAL CHARGES LOURDES finition : black moulée sous pression spécialement conçue pour les raids avec indice de charge jusqu'à 1400kg alliage spécifique (Al Si 7% Mg Sr) traitement thermique Insert acier anti-desserrement Livrée sans visserie Largeur Diamètre Nb de trous Entraxe Déport Center bore 8.5 18 6 139.7 20 106.1 se monte sur le véhicule avec de possibles modifications de carrosserie (nous consulter pour confirmer la...

Références :

Référence : **MAN87BK**
Prix : **444,00 € TTC/Pièce**



JANTE ALUMINIUM MANANO SILVER 8.5 X 18 ENTRAXE 6 X 139.7 DEPORT 20

JANTE ALUMINIUM SPECIAL CHARGES LOURDES finition : silver moulée sous pression spécialement conçue pour les raids avec indice de charge jusqu'à 1400kg alliage spécifique (Al Si 7% Mg Sr) traitement thermique Insert acier anti-desserrement Livrée sans visserie Largeur Diamètre Nb de trous Entraxe Déport Center bore 8.5 18 6 139.7 20 106.1 se monte sur le véhicule avec de possibles modifications de carrosserie (nous consulter pour confirmer la...

Références :

Référence : **MAN87SI**
Prix : **444,00 € TTC/Pièce**



JANTE ALUMINIUM RENFORCE RAID EVO CORSE DAKAR ZERO 8x17" ET 30 BRONZE BRILLANT POUR FORD RANGER ET RAPTOR

La jante Dakar Zéro, issue de la Dakar Corse, spécialement développée pour la compétition, est la version dédiée aux véhicules tout terrain. Les rayons internes du bord de la jante ont un profil qui rentre vers le centre, ce qui permet d'avoir un déport négatif protégeant les pièces mécaniques des gravillons et du sable et conçu pour laisser suffisamment d'espace pour les gros freins. Structure très résistante en alliage léger AS7, avec traitement thermique T6 conformément aux réglementations...

Informations Techniques :

charge maximum : 1400kg prévoir le kit de montage A3.000083.03 comprenant la visserie spécifique et cache moyeu (pour une jante)
Taille : 8x17" Déport : ET 30 Entraxe : 6x139.7 Alésage : 93.1mm
Couleur : bronze brillant

Références :

Référence : **SE4160710221**

EQUIPEMENTS POUR FORD RANGER PXII T6

Prix : 402,00 € TTC/Pièce

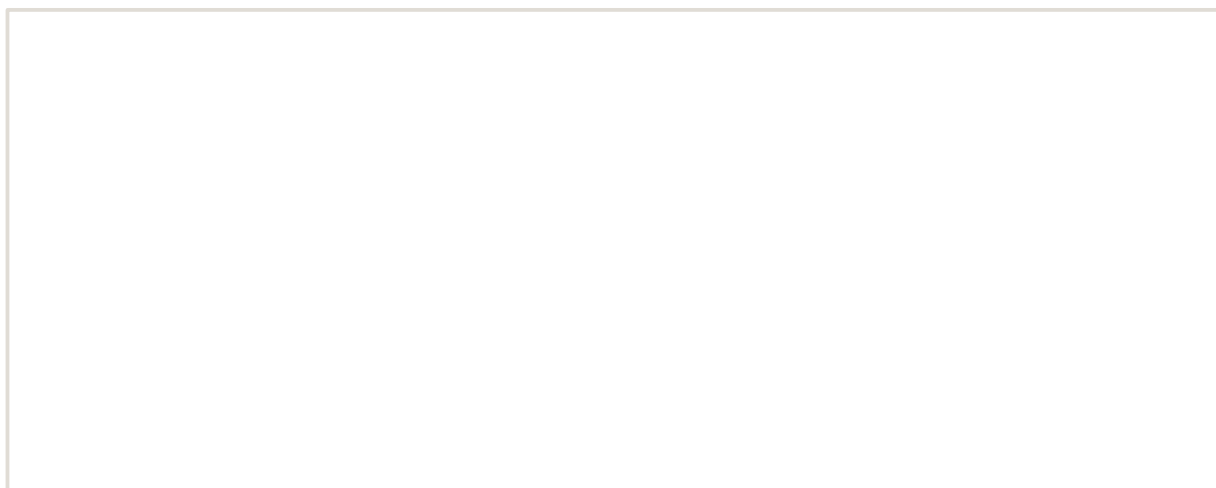

EQUIPEMENTS POUR FORD RANGER PXII T6



JANTE ALUMINIUM RENFORCE RAID EVO CORSE DAKAR ZERO 8x17" ET 30 BRONZE MAT POUR FORD RANGER ET RAPTOR

La jante Dakar Zéro, issue de la Dakar Corse, spécialement développée pour la compétition, est la version dédiée aux véhicules tout terrain. Les rayons internes du bord de la jante ont un profil qui rentre vers le centre, ce qui permet d'avoir un déport négatif protégeant les pièces mécaniques des gravillons et du sable et conçu pour laisser suffisamment d'espace pour les gros freins. Structure très résistante en alliage léger AS7, avec traitement thermique T6 conformément aux réglementations...

Informations Techniques :

charge maximum : 1400kg prévoir le kit de montage A3.000083.03 comprenant la visserie spécifique et cache moyeu (pour une jante)
Taille : 8x17" Déport : ET 30 Entraxe : 6x139.7 Alésage : 93.1mm
Couleur : bronze mat

Références :

Référence : **SE4160710111**
Prix : **402,00 € TTC/Pièce**



JANTE ALUMINIUM RENFORCE RAID EVO CORSE DAKAR ZERO 8x17" ET 30 NOIR BRILLANT POUR FORD RANGER ET RANGER RAPTOR

La jante Dakar Zéro, issue de la Dakar Corse, spécialement développée pour la compétition, est la version dédiée aux véhicules tout terrain. Les rayons internes du bord de la jante ont un profil qui rentre vers le centre, ce qui permet d'avoir un déport négatif protégeant les pièces mécaniques des gravillons et du sable et conçu pour laisser suffisamment d'espace pour les gros freins. Structure très résistante en alliage léger AS7, avec traitement thermique T6 conformément aux réglementations...

Informations Techniques :

charge maximum : 1400kg prévoir le kit de montage A3.000083.03 comprenant la visserie spécifique et cache moyeu (pour une jante)
Taille : 8x17" Déport : ET 30 Entraxe : 6x139.7 Alésage : 93.1mm
Couleur : Noir brillant

Références :

Référence : **SE4160053141**
Prix : **385,00 € TTC/Pièce**

EQUIPEMENTS POUR FORD RANGER PXII T6



JANTE ALUMINIUM RENFORCÉE EVO CORSE ATLAS BL NOIR MAT 8x17" SANS RING

ATLAS BL est la nouvelle roue de la gamme tout-terrain d'EvoCorse. Il s'agit d'une roue en alliage durable avec un profil en 12 rayons qui se trouve entièrement à l'intérieur de la jante du pneu pour protéger les rayons et les composants mécaniques du gravier et du sable. Le revêtement en poudre à trois couches donne à la roue une résistance à l'usure supérieure à la moyenne, ainsi qu'un aspect constamment bien entretenu même après les sorties les plus difficiles. La configuration BL (Beadlock)...

Informations Techniques :

Indice de charge : 1400Kg Entraxe et déport à confirmer selon le véhicule (Entraxe possible de 114 à 150) Déport avec ring de protection entre -40 et +45 Déport avec Ring Beadlock entre -52 et +32 Poids entre 15.9 et 16.9Kg Couleur NOIR MAT

Références :

Référence : ATLAS-BL-BM(desactivée)

Prix : 369,00 € TTC/Pièce



JANTE ALUMINIUM RENFORCÉE EVO CORSE ATLAS BL BLANC 8x17" SANS RING

ATLAS BL est la nouvelle roue de la gamme tout-terrain d'EvoCorse. Il s'agit d'une roue en alliage durable avec un profil en 12 rayons qui se trouve entièrement à l'intérieur de la jante du pneu pour protéger les rayons et les composants mécaniques du gravier et du sable. Le revêtement en poudre à trois couches donne à la roue une résistance à l'usure supérieure à la moyenne, ainsi qu'un aspect constamment bien entretenu même après les sorties les plus difficiles. La configuration BL...

Informations Techniques :

Indice de charge : 1400Kg Entraxe et déport à confirmer selon le véhicule (Entraxe possible de 114 à 150) Déport avec ring de protection entre -40 et +45 Déport avec Ring Beadlock entre -52 et +32 Poids entre 15.9 et 16.9Kg Couleur BLANC MAT

Références :

Référence : ATLAS-BL-W

Prix : 369,00 € TTC/Pièce

EQUIPEMENTS POUR FORD RANGER PXII T6



**JANTE ALUMINIUM RENFORCÉE EVO CORSE
ATLAS BL NOIR BRILLANT 8x17" SANS RING**

ATLAS BL est la nouvelle roue de la gamme tout-terrain d'EvoCorse. Il s'agit d'une roue en alliage durable avec un profil en 12 rayons qui se trouve entièrement à l'intérieur de la jante du pneu pour protéger les rayons et les composants mécaniques du gravier et du sable. Le revêtement en poudre à trois couches donne à la roue une résistance à l'usure supérieure à la moyenne, ainsi qu'un aspect constamment bien entretenu même après les sorties les plus difficiles. La configuration BL...

Informations Techniques :

Indice de charge : 1400Kg Entraxe et déport à confirmer selon le véhicule (Entraxe possible de 114 à 150) Déport avec ring de protection entre -40 et +45 Déport avec Ring Beadlock entre -52 et +32 Poids entre 15.9 et 16.9Kg Couleur NOIR BRILLANT

Références :

Référence : ATLAS-BL-BB
Prix : **388,00 € TTC/Pièce**



**JANTE ALUMINIUM RENFORCÉE EVO CORSE
ATLAS BL ANTHRACITE 8x17" SANS RING**

ATLAS BL est la nouvelle roue de la gamme tout-terrain d'EvoCorse. Il s'agit d'une roue en alliage durable avec un profil en 12 rayons qui se trouve entièrement à l'intérieur de la jante du pneu pour protéger les rayons et les composants mécaniques du gravier et du sable. Le revêtement en poudre à trois couches donne à la roue une résistance à l'usure supérieure à la moyenne, ainsi qu'un aspect constamment bien entretenu même après les sorties les plus difficiles. La configuration BL...

Informations Techniques :

Indice de charge : 1400Kg poids : entre 14 et 17kg selon les spécificités choisies Entraxe et déport à confirmer selon le véhicule (Entraxe possible de 114 à 150) Déport avec ring de protection entre -40 et +45 Déport avec Ring Beadlock entre -52 et +32 Poids entre 15.9 et 16.9Kg Couleur ANTHRACITE

Références :

Référence : ATLAS-BL-AN
Prix : **388,00 € TTC/Pièce**

EQUIPEMENTS POUR FORD RANGER PXII T6



COULEUR PRÉSENTÉE : BRONZE MAT

JANTE ALUMINIUM RENFORCÉE EVO CORSE ATLAS BL OR 8x17" SANS RING

ATLAS BL est la nouvelle roue de la gamme tout-terrain d'EvoCorse. Il s'agit d'une roue en alliage durable avec un profil en 12 rayons qui se trouve entièrement à l'intérieur de la jante du pneu pour protéger les rayons et les composants mécaniques du gravier et du sable. Le revêtement en poudre à trois couches donne à la roue une résistance à l'usure supérieure à la moyenne, ainsi qu'un aspect constamment bien entretenu même après les sorties les plus difficiles. La configuration BL...

Informations Techniques :

Indice de charge : 1400Kg Entraxe et déport à confirmer selon le véhicule (Entraxe possible de 114 à 150) Déport avec ring de protection entre -40 et +45 Déport avec Ring Beadlock entre -52 et +32 Poids entre 15.9 et 16.9Kg Couleur OR

Références :

Référence : ATLAS-BL-OR
Prix : 388,00 € TTC/Pièce



COULEUR PRÉSENTÉE / ANTHRACITE

JANTE ALUMINIUM RENFORCÉE EVO CORSE ATLAS BL SILVER 8x17" SANS RING

ATLAS BL est la nouvelle JANTE de la gamme tout-terrain d'EvoCorse. Il s'agit d'une JANTE en alliage durable avec un profil en 12 rayons qui se trouve entièrement à l'intérieur de la jante du pneu pour protéger les rayons et les composants mécaniques du gravier et du sable. Le revêtement en poudre à trois couches donne à la roue une résistance à l'usure supérieure à la moyenne, ainsi qu'un aspect constamment bien entretenu même après les sorties les plus difficiles. La configuration BL...

Informations Techniques :

Indice de charge : 1400Kg Entraxe et déport à confirmer selon le véhicule (Entraxe possible de 114 à 150) Déport avec ring de protection entre -40 et +45 Déport avec Ring Beadlock entre -52 et +32 Poids entre 15.9 et 16.9Kg Couleur SILVER

Références :

Référence : ATLAS-BL-SI
Prix : 388,00 € TTC/Pièce

EQUIPEMENTS POUR FORD RANGER PXII T6



COULEUR PRÉSENTÉE : BRONZE MAT

JANTE ALUMINIUM RENFORCÉE EVO CORSE ATLAS BL BRONZE BRILLANT 8x17" SANS RING

ATLAS BL est la nouvelle roue de la gamme tout-terrain d'EvoCorse. Il s'agit d'une roue en alliage durable avec un profil en 12 rayons qui se trouve entièrement à l'intérieur de la jante du pneu pour protéger les rayons et les composants mécaniques du gravier et du sable. Le revêtement en poudre à trois couches donne à la roue une résistance à l'usure supérieure à la moyenne, ainsi qu'un aspect constamment bien entretenu même après les sorties les plus difficiles. La configuration BL...

Informations Techniques :

Indice de charge : 1400Kg Entraxe et déport à confirmer selon le véhicule (Entraxe possible de 114 à 150) Déport avec ring de protection entre -40 et +45 Déport avec Ring Beadlock entre -52 et +32 Poids entre 15.9 et 16.9Kg Couleur BRONZE BRILLANT

Références :

Référence : **ATLAS-BL-BZB**

Prix : **388,00 € TTC/Pièce**



JANTE ALUMINIUM RENFORCÉE EVO CORSE ATLAS BL ANTHRACITE AVEC RING DE PROTECTION 8x17"

ATLAS BL est la nouvelle roue de la gamme tout-terrain d'EvoCorse. Il s'agit d'une roue en alliage durable avec un profil en 12 rayons qui se trouve entièrement à l'intérieur de la jante du pneu pour protéger les rayons et les composants mécaniques du gravier et du sable. Le revêtement en poudre à trois couches donne à la roue une résistance à l'usure supérieure à la moyenne, ainsi qu'un aspect constamment bien entretenu même après les sorties les plus difficiles. La configuration BL...

Informations Techniques :

Indice de charge : 1250Kg Entraxe et déport à confirmer selon le véhicule (Entraxe possible de 114 à 150) Déport avec Ring Beadlock entre -40 et +33 Poids entre 15.1 et 16.1Kg Couleur ANTHRACITE

Références :

Référence : **ATLAS-BL-AN-RING-PRO**

Prix : **519,00 € TTC/Kit**

EQUIPEMENTS POUR FORD RANGER PXII T6



JANTE ALUMINIUM RENFORCÉE EVO CORSE ATLAS BL NOIR BRILLANT 8x17" AVEC RING DE PROTECTION

ATLAS BL est la nouvelle roue de la gamme tout-terrain d'EvoCorse. Il s'agit d'une roue en alliage durable avec un profil en 12 rayons qui se trouve entièrement à l'intérieur de la jante du pneu pour protéger les rayons et les composants mécaniques du gravier et du sable. Le revêtement en poudre à trois couches donne à la roue une résistance à l'usure supérieure à la moyenne, ainsi qu'un aspect constamment bien entretenu même après les sorties les plus difficiles. La configuration BL...

Informations Techniques :

Indice de charge : 1250Kg Entraxe et déport à confirmer selon le véhicule (Entraxe possible de 114 à 150) Déport avec Ring Beadlock entre -40 et +33 Poids entre 15.1 et 16.1Kg Couleur NOIR BRILLANT

Références :

Référence : **ATLAS-BL-BB-RING-PRO**

Prix : **519,00 € TTC/Kit**



JANTE ALUMINIUM RENFORCÉE EVO CORSE ATLAS BL NOIR MAT 8x17" AVEC RING DE PROTECTION

ATLAS BL est la nouvelle roue de la gamme tout-terrain d'EvoCorse. Il s'agit d'une roue en alliage durable avec un profil en 12 rayons qui se trouve entièrement à l'intérieur de la jante du pneu pour protéger les rayons et les composants mécaniques du gravier et du sable. Le revêtement en poudre à trois couches donne à la roue une résistance à l'usure supérieure à la moyenne, ainsi qu'un aspect constamment bien entretenu même après les sorties les plus difficiles. La configuration BL (Beadlock)...

Informations Techniques :

Indice de charge : 1250Kg Entraxe et déport à confirmer selon le véhicule (Entraxe possible de 114 à 150) Déport avec Ring Beadlock entre -40 et +33 Poids entre 15.1 et 16.1Kg Couleur NOIR MAT

Références :

Référence : **ATLAS-BL-BM-RING-PRO(desactivée)**

Prix : **500,00 € TTC/Kit**

EQUIPEMENTS POUR FORD RANGER PXII T6



COULEUR PRÉSENTÉE : BRONZE MAT

JANTE ALUMINIUM RENFORCÉE EVO CORSE ATLAS BL BRONZE BRILLANT 8x17" AVEC RING DE PROTECTION

ATLAS BL est la nouvelle roue de la gamme tout-terrain d'EvoCorse. Il s'agit d'une roue en alliage durable avec un profil en 12 rayons qui se trouve entièrement à l'intérieur de la jante du pneu pour protéger les rayons et les composants mécaniques du gravier et du sable. Le revêtement en poudre à trois couches donne à la roue une résistance à l'usure supérieure à la moyenne, ainsi qu'un aspect constamment bien entretenu même après les sorties les plus difficiles. La configuration BL...

Informations Techniques :

Indice de charge : 1250Kg Entraxe et déport à confirmer selon le véhicule (Entraxe possible de 114 à 150) Déport avec Ring Beadlock entre -40 et +33 Poids entre 15.1 et 16.1Kg Couleur BRONZE BRILLANT

Références :

Référence : ATLAS-BL-BZB-RING-PRO

Prix : 519,00 € TTC/Kit



JANTE ALUMINIUM RENFORCÉE EVO CORSE ATLAS BL BRONZE MAT 8x17" AVEC RING DE PROTECTION

ATLAS BL est la nouvelle roue de la gamme tout-terrain d'EvoCorse. Il s'agit d'une roue en alliage durable avec un profil en 12 rayons qui se trouve entièrement à l'intérieur de la jante du pneu pour protéger les rayons et les composants mécaniques du gravier et du sable. Le revêtement en poudre à trois couches donne à la roue une résistance à l'usure supérieure à la moyenne, ainsi qu'un aspect constamment bien entretenu même après les sorties les plus difficiles. La configuration BL...

Informations Techniques :

Indice de charge : 1250Kg Entraxe et déport à confirmer selon le véhicule (Entraxe possible de 114 à 150) Déport avec Ring Beadlock entre -40 et +33 Poids entre 15.1 et 16.1Kg Couleur BRONZE MAT

Références :

Référence : ATLAS-BL-BZM-RING-PRO

Prix : 519,00 € TTC/Kit

EQUIPEMENTS POUR FORD RANGER PXII T6



COULEUR PRÉSENTÉE : BRONZE MAT

JANTE ALUMINIUM RENFORCÉE EVO CORSE ATLAS BL OR 8x17" AVEC RING DE PROTECTION

ATLAS BL est la nouvelle roue de la gamme tout-terrain d'EvoCorse. Il s'agit d'une roue en alliage durable avec un profil en 12 rayons qui se trouve entièrement à l'intérieur de la jante du pneu pour protéger les rayons et les composants mécaniques du gravier et du sable. Le revêtement en poudre à trois couches donne à la roue une résistance à l'usure supérieure à la moyenne, ainsi qu'un aspect constamment bien entretenu même après les sorties les plus difficiles. La configuration BL...

Informations Techniques :

Indice de charge : 1250Kg Entraxe et déport à confirmer selon le véhicule (Entraxe possible de 114 à 150) Déport avec Ring Beadlock entre -40 et +33 Poids entre 15.1 et 16.1Kg Couleur OR

Références :

Référence : ATLAS-BL-OR-RING-PRO

Prix : 519,00 € TTC/Kit



COULEUR PRÉSENTÉE / ANTHRACITE

JANTE ALUMINIUM RENFORCÉE EVO CORSE ATLAS BL SILVER 8x17" AVEC RING DE PROTECTION

ATLAS BL est la nouvelle roue de la gamme tout-terrain d'EvoCorse. Il s'agit d'une roue en alliage durable avec un profil en 12 rayons qui se trouve entièrement à l'intérieur de la jante du pneu pour protéger les rayons et les composants mécaniques du gravier et du sable. Le revêtement en poudre à trois couches donne à la roue une résistance à l'usure supérieure à la moyenne, ainsi qu'un aspect constamment bien entretenu même après les sorties les plus difficiles. La configuration BL...

Informations Techniques :

Indice de charge : 1250Kg Entraxe et déport à confirmer selon le véhicule (Entraxe possible de 114 à 150) Déport avec Ring Beadlock entre -40 et +33 Poids entre 15.1 et 16.1Kg Couleur SILVER

Références :

Référence : ATLAS-BL-SI-RING-PRO

Prix : 519,00 € TTC/Kit

EQUIPEMENTS POUR FORD RANGER PXII T6



**JANTE ALUMINIUM RENFORCÉE EVO CORSE
ATLAS BL BLANC 8x17" AVEC RING DE
PROTECTION**

ATLAS BL est la nouvelle roue de la gamme tout-terrain d'EvoCorse. Il s'agit d'une roue en alliage durable avec un profil en 12 rayons qui se trouve entièrement à l'intérieur de la jante du pneu pour protéger les rayons et les composants mécaniques du gravier et du sable. Le revêtement en poudre à trois couches donne à la roue une résistance à l'usure supérieure à la moyenne, ainsi qu'un aspect constamment bien entretenu même après les sorties les plus difficiles. La configuration BL...

Informations Techniques :

Indice de charge : 1250Kg Entraxe et déport à confirmer selon le véhicule (Entraxe possible de 114 à 150) Déport avec Ring Beadlock entre -40 et +33 Poids entre 15.1 et 16.1Kg Couleur BLANC MAT

Références :

Référence : ATLAS-BL-W-RING-PRO

Prix : **500,00 € TTC/Kit**



**JANTE ALUMINIUM RENFORCÉE EVO CORSE
ATLAS BL ANTHRACITE AVEC RING BEADLOCK
NOIR 9X17"**

ATLAS BL est la nouvelle roue de la gamme tout-terrain d'EvoCorse. Il s'agit d'une roue en alliage durable avec un profil en 12 rayons qui se trouve entièrement à l'intérieur de la jante du pneu pour protéger les rayons et les composants mécaniques du gravier et du sable. Le revêtement en poudre à trois couches donne à la roue une résistance à l'usure supérieure à la moyenne, ainsi qu'un aspect constamment bien entretenu même après les sorties les plus difficiles. La configuration BL...

Informations Techniques :

Indice de charge : 1250Kg Entraxe et déport à confirmer selon le véhicule (Entraxe possible de 114 à 150) Déport avec Ring Beadlock entre -40 et +45 Poids entre 16.5 et 18.1Kg Couleur ANTHRACITE

Références :

Référence : ATLAS-BL-AN-RING-BL-B

Prix : **592,00 € TTC/Kit**

EQUIPEMENTS POUR FORD RANGER PXII T6



JANTE ALUMINIUM RENFORCÉE EVO CORSE ATLAS BL ANTHRACITE AVEC RING BEADLOCK CUIVRÉ 9X17"

ATLAS BL est la nouvelle roue de la gamme tout-terrain d'EvoCorse. Il s'agit d'une roue en alliage durable avec un profil en 12 rayons qui se trouve entièrement à l'intérieur de la jante du pneu pour protéger les rayons et les composants mécaniques du gravier et du sable. Le revêtement en poudre à trois couches donne à la roue une résistance à l'usure supérieure à la moyenne, ainsi qu'un aspect constamment bien entretenu même après les sorties les plus difficiles. La configuration BL...

Informations Techniques :

Indice de charge : 1250Kg Entraxe et déport à confirmer selon le véhicule (Entraxe possible de 114 à 150) Déport avec Ring Beadlock entre -40 et +45 Poids entre 16.5 et 18.1Kg Couleur ANTHRACITE

Références :

Référence : **ATLAS-BL-AN-RING-BL-G**

Prix : **592,00 € TTC/Kit**



JANTE ALUMINIUM RENFORCÉE EVO CORSE ATLAS BL ANTHRACITE AVEC RING BEADLOCK ALUMINIUM 9X17"

ATLAS BL est la nouvelle roue de la gamme tout-terrain d'EvoCorse. Il s'agit d'une roue en alliage durable avec un profil en 12 rayons qui se trouve entièrement à l'intérieur de la jante du pneu pour protéger les rayons et les composants mécaniques du gravier et du sable. Le revêtement en poudre à trois couches donne à la roue une résistance à l'usure supérieure à la moyenne, ainsi qu'un aspect constamment bien entretenu même après les sorties les plus difficiles. La configuration BL...

Informations Techniques :

Indice de charge : 1250Kg Entraxe et déport à confirmer selon le véhicule (Entraxe possible de 114 à 150) Déport avec Ring Beadlock entre -40 et +45 Poids entre 16.5 et 18.1Kg Couleur ANTHRACITE

Références :

Référence : **ATLAS-BL-AN-RING-BL-A**

Prix : **592,00 € TTC/Kit**

EQUIPEMENTS POUR FORD RANGER PXII T6



COULEUR PRÉSENTÉE : ANTHRACITE

JANTE ALUMINIUM RENFORCÉE EVO CORSE ATLAS BL SILVER AVEC RING BEADLOCK NOIR 9x17"

ATLAS BL est la nouvelle JANTE de la gamme tout-terrain d'EvoCorse. Il s'agit d'une JANTE en alliage durable avec un profil en 12 rayons qui se trouve entièrement à l'intérieur de la jante du pneu pour protéger les rayons et les composants mécaniques du gravier et du sable. Le revêtement en poudre à trois couches donne à la roue une résistance à l'usure supérieure à la moyenne, ainsi qu'un aspect constamment bien entretenu même après les sorties les plus difficiles. La configuration BL...

Informations Techniques :

Indice de charge : 1250Kg Entraxe et déport à confirmer selon le véhicule (Entraxe possible de 114 à 150) Déport avec Ring Beadlock entre -40 et +45 Poids entre 16.5 et 18.1Kg Couleur SILVER

Références :

Référence : ATLAS-BL-SI-RING-BL-B

Prix : **592,00 € TTC/Kit**



COULEUR PRÉSENTÉE : ATHRACITE

JANTE ALUMINIUM RENFORCÉE EVO CORSE ATLAS BL SILVER AVEC RING BEADLOCK CUIVRÉ 9x17"

ATLAS BL est la nouvelle JANTE de la gamme tout-terrain d'EvoCorse. Il s'agit d'une JANTE en alliage durable avec un profil en 12 rayons qui se trouve entièrement à l'intérieur de la jante du pneu pour protéger les rayons et les composants mécaniques du gravier et du sable. Le revêtement en poudre à trois couches donne à la roue une résistance à l'usure supérieure à la moyenne, ainsi qu'un aspect constamment bien entretenu même après les sorties les plus difficiles. La configuration BL...

Informations Techniques :

Indice de charge : 1250Kg Entraxe et déport à confirmer selon le véhicule (Entraxe possible de 114 à 150) Déport avec Ring Beadlock entre -40 et +45 Poids entre 16.5 et 18.1Kg Couleur SILVER

Références :

Référence : ATLAS-BL-SI-RING-BL-G

Prix : **592,00 € TTC/Kit**

EQUIPEMENTS POUR FORD RANGER PXII T6**COULEUR PRÉSENTÉE : ANTHRACITE****JANTE ALUMINIUM RENFORCÉE EVO CORSE
ATLAS BL SILVER AVEC RING BEADLOCK
ALUMINIUM 9x17"**

ATLAS BL est la nouvelle JANTE de la gamme tout-terrain d'EvoCorse. Il s'agit d'une JANTE en alliage durable avec un profil en 12 rayons qui se trouve entièrement à l'intérieur de la jante du pneu pour protéger les rayons et les composants mécaniques du gravier et du sable. Le revêtement en poudre à trois couches donne à la roue une résistance à l'usure supérieure à la moyenne, ainsi qu'un aspect constamment bien entretenu même après les sorties les plus difficiles. La configuration BL...

Informations Techniques :

Indice de charge : 1250Kg Entraxe et déport à confirmer selon le véhicule (Entraxe possible de 114 à 150) Déport avec Ring Beadlock entre -40 et +45 Poids entre 16.5 et 18.1Kg Couleur SILVER

Références :**Référence : ATLAS-BL-SI-RING-BL-A****Prix : 592,00 € TTC/Kit****JANTE ALUMINIUM RENFORCÉE EVO CORSE
ATLAS BL BLANC AVEC RING BEADLOCK NOIR
9x17"**

ATLAS BL est la nouvelle roue de la gamme tout-terrain d'EvoCorse. Il s'agit d'une roue en alliage durable avec un profil en 12 rayons qui se trouve entièrement à l'intérieur de la jante du pneu pour protéger les rayons et les composants mécaniques du gravier et du sable. Le revêtement en poudre à trois couches donne à la roue une résistance à l'usure supérieure à la moyenne, ainsi qu'un aspect constamment bien entretenu même après les sorties les plus difficiles. La configuration BL...

Informations Techniques :

Indice de charge : 1250Kg Entraxe et déport à confirmer selon le véhicule (Entraxe possible de 114 à 150) Déport avec Ring Beadlock entre -40 et +45 Poids entre 16.5 et 18.1Kg Couleur BLANC MAT

Références :**Référence : ATLAS-BL-W-RING-BL-B****Prix : 573,00 € TTC/Kit**

EQUIPEMENTS POUR FORD RANGER PXII T6



JANTE ALUMINIUM RENFORCÉE EVO CORSE ATLAS BL BLANC AVEC RING BEADLOCK CUIVRÉ 9x17"

ATLAS BL est la nouvelle roue de la gamme tout-terrain d'EvoCorse. Il s'agit d'une roue en alliage durable avec un profil en 12 rayons qui se trouve entièrement à l'intérieur de la jante du pneu pour protéger les rayons et les composants mécaniques du gravier et du sable. Le revêtement en poudre à trois couches donne à la roue une résistance à l'usure supérieure à la moyenne, ainsi qu'un aspect constamment bien entretenu même après les sorties les plus difficiles. La configuration BL...

Informations Techniques :

Indice de charge : 1250Kg Entraxe et déport à confirmer selon le véhicule (Entraxe possible de 114 à 150) Déport avec Ring Beadlock entre -40 et +45 Poids entre 16.5 et 18.1Kg Couleur BLANC MAT

Références :

Référence : ATLAS-BL-W-RING-BL-G

Prix : 573,00 € TTC/Kit



JANTE ALUMINIUM RENFORCÉE EVO CORSE ATLAS BL BLANC AVEC RING BEADLOCK ALUMINIUM 9x17"

ATLAS BL est la nouvelle roue de la gamme tout-terrain d'EvoCorse. Il s'agit d'une roue en alliage durable avec un profil en 12 rayons qui se trouve entièrement à l'intérieur de la jante du pneu pour protéger les rayons et les composants mécaniques du gravier et du sable. Le revêtement en poudre à trois couches donne à la roue une résistance à l'usure supérieure à la moyenne, ainsi qu'un aspect constamment bien entretenu même après les sorties les plus difficiles. La configuration BL...

Informations Techniques :

Indice de charge : 1250Kg Entraxe et déport à confirmer selon le véhicule (Entraxe possible de 114 à 150) Déport avec Ring Beadlock entre -40 et +45 Poids entre 16.5 et 18.1Kg Couleur BLANC MAT

Références :

Référence : ATLAS-BL-W-RING-BL-A

Prix : 573,00 € TTC/Kit

EQUIPEMENTS POUR FORD RANGER PXII T6



COULEUR PRÉSENTÉE : BRONZE MAT

JANTE ALUMINIUM RENFORCÉE EVO CORSE ATLAS BL OR AVEC RING BEADLOCK NOIR 9x17"

ATLAS BL est la nouvelle roue de la gamme tout-terrain d'EvoCorse. Il s'agit d'une roue en alliage durable avec un profil en 12 rayons qui se trouve entièrement à l'intérieur de la jante du pneu pour protéger les rayons et les composants mécaniques du gravier et du sable. Le revêtement en poudre à trois couches donne à la roue une résistance à l'usure supérieure à la moyenne, ainsi qu'un aspect constamment bien entretenu même après les sorties les plus difficiles. La configuration BL...

Informations Techniques :

Indice de charge : 1250Kg Entraxe et déport à confirmer selon le véhicule (Entraxe possible de 114 à 150) Déport avec Ring Beadlock entre -40 et +45 Poids entre 16.5 et 18.1Kg Couleur OR

Références :

Référence : ATLAS-BL-OR-RING-BL-B

Prix : 592,00 € TTC/Kit



COULEUR PRÉSENTÉE : ANTHRACITE

JANTE ALUMINIUM RENFORCÉE EVO CORSE ATLAS BL OR AVEC RING BEADLOCK ALUMINIUM 9x17"

ATLAS BL est la nouvelle roue de la gamme tout-terrain d'EvoCorse. Il s'agit d'une roue en alliage durable avec un profil en 12 rayons qui se trouve entièrement à l'intérieur de la jante du pneu pour protéger les rayons et les composants mécaniques du gravier et du sable. Le revêtement en poudre à trois couches donne à la roue une résistance à l'usure supérieure à la moyenne, ainsi qu'un aspect constamment bien entretenu même après les sorties les plus difficiles. La configuration BL...

Informations Techniques :

Indice de charge : 1250Kg Entraxe et déport à confirmer selon le véhicule (Entraxe possible de 114 à 150) Déport avec Ring Beadlock entre -40 et +45 Poids entre 16.5 et 18.1Kg Couleur OR

Références :

Référence : ATLAS-BL-OR-RING-BL-A

Prix : 592,00 € TTC/Kit

EQUIPEMENTS POUR FORD RANGER PXII T6



COULEUR PRÉSENTÉE : BRONZE MAT

JANTE ALUMINIUM RENFORCÉE EVO CORSE ATLAS BL OR AVEC RING BEADLOCK CUIVRÉ 9x17"

ATLAS BL est la nouvelle roue de la gamme tout-terrain d'EvoCorse. Il s'agit d'une roue en alliage durable avec un profil en 12 rayons qui se trouve entièrement à l'intérieur de la jante du pneu pour protéger les rayons et les composants mécaniques du gravier et du sable. Le revêtement en poudre à trois couches donne à la roue une résistance à l'usure supérieure à la moyenne, ainsi qu'un aspect constamment bien entretenu même après les sorties les plus difficiles. La configuration BL...

Informations Techniques :

Indice de charge : 1250Kg Entraxe et déport à confirmer selon le véhicule (Entraxe possible de 114 à 150) Déport avec Ring Beadlock entre -40 et +45 Poids entre 16.5 et 18.1Kg Couleur OR

Références :

Référence : **ATLAS-BL-OR-RING-BL-G**

Prix : **592,00 € TTC/Kit**



JANTE ALUMINIUM RENFORCÉE EVO CORSE ATLAS BL BRONZE MAT AVEC RING BEADLOCK NOIR 9x17"

ATLAS BL est la nouvelle roue de la gamme tout-terrain d'EvoCorse. Il s'agit d'une roue en alliage durable avec un profil en 12 rayons qui se trouve entièrement à l'intérieur de la jante du pneu pour protéger les rayons et les composants mécaniques du gravier et du sable. Le revêtement en poudre à trois couches donne à la roue une résistance à l'usure supérieure à la moyenne, ainsi qu'un aspect constamment bien entretenu même après les sorties les plus difficiles. La configuration BL (Beadlock)...

Informations Techniques :

Indice de charge : 1250Kg Entraxe et déport à confirmer selon le véhicule (Entraxe possible de 114 à 150) Déport avec Ring Beadlock entre -40 et +45 Poids entre 16.5 et 18.1Kg Couleur BRONZE MAT

Références :

Référence : **ATLAS-BL-BZM-RING-GL-Bdesactivée**

Prix : **592,00 € TTC/Kit**

EQUIPEMENTS POUR FORD RANGER PXII T6



JANTE ALUMINIUM RENFORCÉE EVO CORSE ATLAS BL BRONZE MAT AVEC RING BEADLOCK CUIVRÉ 9x17"

ATLAS BL est la nouvelle roue de la gamme tout-terrain d'EvoCorse. Il s'agit d'une roue en alliage durable avec un profil en 12 rayons qui se trouve entièrement à l'intérieur de la jante du pneu pour protéger les rayons et les composants mécaniques du gravier et du sable. Le revêtement en poudre à trois couches donne à la roue une résistance à l'usure supérieure à la moyenne, ainsi qu'un aspect constamment bien entretenu même après les sorties les plus difficiles. La configuration BL...

Informations Techniques :

Indice de charge : 1250Kg Entraxe et déport à confirmer selon le véhicule (Entraxe possible de 114 à 150) Déport avec Ring Beadlock entre -40 et +45 Poids entre 16.5 et 18.1Kg Couleur BRONZE MAT

Références :

Référence : ATLAS-BL-BZM-RING-GL-G

Prix : 592,00 € TTC/Kit



COULEUR PRÉSENTÉE : ANTHRACITE

JANTE ALUMINIUM RENFORCÉE EVO CORSE ATLAS BL BRONZE MAT AVEC RING BEADLOCK ALUMINIUM 9x17"

ATLAS BL est la nouvelle roue de la gamme tout-terrain d'EvoCorse. Il s'agit d'une roue en alliage durable avec un profil en 12 rayons qui se trouve entièrement à l'intérieur de la jante du pneu pour protéger les rayons et les composants mécaniques du gravier et du sable. Le revêtement en poudre à trois couches donne à la roue une résistance à l'usure supérieure à la moyenne, ainsi qu'un aspect constamment bien entretenu même après les sorties les plus difficiles. La configuration BL...

Informations Techniques :

Indice de charge : 1250Kg Entraxe et déport à confirmer selon le véhicule (Entraxe possible de 114 à 150) Déport avec Ring Beadlock entre -40 et +45 Poids entre 16.5 et 18.1Kg Couleur BRONZE MAT

Références :

Référence : ATLAS-BL-BZM-RING-GL-A

Prix : 592,00 € TTC/Kit

EQUIPEMENTS POUR FORD RANGER PXII T6



COULEUR PRÉSENTÉE : BRONZE MAT

JANTE ALUMINIUM RENFORCÉE EVO CORSE ATLAS BL BRONZE BRILLANT AVEC RING BEADLOCK NOIR 9x17"

ATLAS BL est la nouvelle roue de la gamme tout-terrain d'EvoCorse. Il s'agit d'une roue en alliage durable avec un profil en 12 rayons qui se trouve entièrement à l'intérieur de la jante du pneu pour protéger les rayons et les composants mécaniques du gravier et du sable. Le revêtement en poudre à trois couches donne à la roue une résistance à l'usure supérieure à la moyenne, ainsi qu'un aspect constamment bien entretenu même après les sorties les plus difficiles. La configuration BL...

Informations Techniques :

Indice de charge : 1250Kg Entraxe et déport à confirmer selon le véhicule (Entraxe possible de 114 à 150) Déport avec Ring Beadlock entre -40 et +45 Poids entre 16.5 et 18.1Kg Couleur BRONZE BRILLANT

Références :

Référence : ATLAS-BL-BZB-RING-BL-B
Prix : 592,00 € TTC/Kit



COULEUR PRÉSENTÉE : BRONZE MAT

JANTE ALUMINIUM RENFORCÉE EVO CORSE ATLAS BL BRONZE BRILLANT AVEC RING BEADLOCK CUIVRÉ 9x17"

ATLAS BL est la nouvelle roue de la gamme tout-terrain d'EvoCorse. Il s'agit d'une roue en alliage durable avec un profil en 12 rayons qui se trouve entièrement à l'intérieur de la jante du pneu pour protéger les rayons et les composants mécaniques du gravier et du sable. Le revêtement en poudre à trois couches donne à la roue une résistance à l'usure supérieure à la moyenne, ainsi qu'un aspect constamment bien entretenu même après les sorties les plus difficiles. La configuration BL...

Informations Techniques :

Indice de charge : 1250Kg Entraxe et déport à confirmer selon le véhicule (Entraxe possible de 114 à 150) Déport avec Ring Beadlock entre -40 et +45 Poids entre 16.5 et 18.1Kg Couleur BRONZE BRILLANT

Références :

Référence : ATLAS-BL-BZB-RING-BL-G
Prix : 592,00 € TTC/Kit

EQUIPEMENTS POUR FORD RANGER PXII T6



COULEUR PRÉSENTÉE : ANTHRACITE

JANTE ALUMINIUM RENFORCÉE EVO CORSE ATLAS BL BRONZE BRILLANT AVEC RING BEADLOCK ALUMINIUM 9x17"

ATLAS BL est la nouvelle roue de la gamme tout-terrain d'EvoCorse. Il s'agit d'une roue en alliage durable avec un profil en 12 rayons qui se trouve entièrement à l'intérieur de la jante du pneu pour protéger les rayons et les composants mécaniques du gravier et du sable. Le revêtement en poudre à trois couches donne à la roue une résistance à l'usure supérieure à la moyenne, ainsi qu'un aspect constamment bien entretenu même après les sorties les plus difficiles. La configuration BL...

Informations Techniques :

Indice de charge : 1250Kg Entraxe et déport à confirmer selon le véhicule (Entraxe possible de 114 à 150) Déport avec Ring Beadlock entre -40 et +45 Poids entre 16.5 et 18.1Kg Couleur BRONZE BRILLANT

Références :

Référence : ATLAS-BL-BZB-RING-BL-A
Prix : **592,00 € TTC/Kit**



JANTE ALUMINIUM RENFORCÉE EVO CORSE ATLAS BL NOIR BRILLANT AVEC RING BEADLOCK NOIR 9x17"

ATLAS BL est la nouvelle roue de la gamme tout-terrain d'EvoCorse. Il s'agit d'une roue en alliage durable avec un profil en 12 rayons qui se trouve entièrement à l'intérieur de la jante du pneu pour protéger les rayons et les composants mécaniques du gravier et du sable. Le revêtement en poudre à trois couches donne à la roue une résistance à l'usure supérieure à la moyenne, ainsi qu'un aspect constamment bien entretenu même après les sorties les plus difficiles. La configuration BL...

Informations Techniques :

Indice de charge : 1250Kg Entraxe et déport à confirmer selon le véhicule (Entraxe possible de 114 à 150) Déport avec Ring Beadlock entre -40 et +45 Poids entre 16.5 et 18.1Kg Couleur NOIR BRILLANT

Références :

Référence : ATLAS-BL-BB-RING-BL-B
Prix : **592,00 € TTC/Kit**

EQUIPEMENTS POUR FORD RANGER PXII T6



JANTE ALUMINIUM RENFORCÉE EVO CORSE ATLAS BL NOIR BRILLANT AVEC RING BEADLOCK CUIVRÉ 9x17"

ATLAS BL est la nouvelle roue de la gamme tout-terrain d'EvoCorse. Il s'agit d'une roue en alliage durable avec un profil en 12 rayons qui se trouve entièrement à l'intérieur de la jante du pneu pour protéger les rayons et les composants mécaniques du gravier et du sable. Le revêtement en poudre à trois couches donne à la roue une résistance à l'usure supérieure à la moyenne, ainsi qu'un aspect constamment bien entretenu même après les sorties les plus difficiles. La configuration BL...

Informations Techniques :

Indice de charge : 1250Kg Entraxe et déport à confirmer selon le véhicule (Entraxe possible de 114 à 150) Déport avec Ring Beadlock entre -40 et +45 Poids entre 16.5 et 18.1Kg Couleur NOIR BRILLANT

Références :

Référence : **ATLAS-BL-BB-RING-BL-G**

Prix : **592,00 € TTC/Kit**



JANTE ALUMINIUM RENFORCÉE EVO CORSE ATLAS BL NOIR BRILLANT AVEC RING BEADLOCK ALUMINIUM 9x17"

ATLAS BL est la nouvelle roue de la gamme tout-terrain d'EvoCorse. Il s'agit d'une roue en alliage durable avec un profil en 12 rayons qui se trouve entièrement à l'intérieur de la jante du pneu pour protéger les rayons et les composants mécaniques du gravier et du sable. Le revêtement en poudre à trois couches donne à la roue une résistance à l'usure supérieure à la moyenne, ainsi qu'un aspect constamment bien entretenu même après les sorties les plus difficiles. La configuration BL...

Informations Techniques :

Indice de charge : 1250Kg Entraxe et déport à confirmer selon le véhicule (Entraxe possible de 114 à 150) Déport avec Ring Beadlock entre -40 et +45 Poids entre 16.5 et 18.1Kg Couleur NOIR BRILLANT

Références :

Référence : **ATLAS-BL-BB-RING-BL-A**

Prix : **592,00 € TTC/Kit**

EQUIPEMENTS POUR FORD RANGER PXII T6



JANTE ALUMINIUM RENFORCÉE EVO CORSE ATLAS BL NOIR MAT AVEC RING BEADLOCK NOIR 9x17"

ATLAS BL est la nouvelle roue de la gamme tout-terrain d'EvoCorse. Il s'agit d'une roue en alliage durable avec un profil en 12 rayons qui se trouve entièrement à l'intérieur de la jante du pneu pour protéger les rayons et les composants mécaniques du gravier et du sable. Le revêtement en poudre à trois couches donne à la roue une résistance à l'usure supérieure à la moyenne, ainsi qu'un aspect constamment bien entretenu même après les sorties les plus difficiles. La configuration BL (Beadlock)...

Informations Techniques :

Indice de charge : 1250Kg Entraxe et déport à confirmer selon le véhicule (Entraxe possible de 114 à 150) Déport avec Ring Beadlock entre -40 et +45 Poids entre 16.5 et 18.1Kg Couleur NOIR MAT

Références :

Référence : ATLAS-BL-BM-RING-BL-B(desactivée)

Prix : 573,00 € TTC/Kit



JANTE ALUMINIUM RENFORCÉE EVO CORSE ATLAS BL NOIR MAT AVEC RING BEADLOCK CUIVRÉ 9x17"

ATLAS BL est la nouvelle roue de la gamme tout-terrain d'EvoCorse. Il s'agit d'une roue en alliage durable avec un profil en 12 rayons qui se trouve entièrement à l'intérieur de la jante du pneu pour protéger les rayons et les composants mécaniques du gravier et du sable. Le revêtement en poudre à trois couches donne à la roue une résistance à l'usure supérieure à la moyenne, ainsi qu'un aspect constamment bien entretenu même après les sorties les plus difficiles. La configuration BL (Beadlock)...

Informations Techniques :

Indice de charge : 1250Kg Entraxe et déport à confirmer selon le véhicule (Entraxe possible de 114 à 150) Déport avec Ring Beadlock entre -40 et +45 Poids entre 16.5 et 18.1Kg Couleur NOIR MAT

Références :

Référence : ATLAS-BL-BM-RING-BL-G(desactivée)

Prix : 573,00 € TTC/Kit

EQUIPEMENTS POUR FORD RANGER PXII T6



JANTE ALUMINIUM RENFORCÉE EVO CORSE ATLAS BL NOIR MAT AVEC RING BEADLOCK ALUMINIUM 9x17"

ATLAS BL est la nouvelle roue de la gamme tout-terrain d'EvoCorse. Il s'agit d'une roue en alliage durable avec un profil en 12 rayons qui se trouve entièrement à l'intérieur de la jante du pneu pour protéger les rayons et les composants mécaniques du gravier et du sable. Le revêtement en poudre à trois couches donne à la roue une résistance à l'usure supérieure à la moyenne, ainsi qu'un aspect constamment bien entretenu même après les sorties les plus difficiles. La configuration BL (Beadlock)...

Informations Techniques :

Indice de charge : 1250Kg Entraxe et déport à confirmer selon le véhicule (Entraxe possible de 114 à 150) Déport avec Ring Beadlock entre -40 et +45 Poids entre 16.5 et 18.1Kg Couleur NOIR MAT

Références :

Référence : ATLAS-BL-BM-RING-BL-A(desactivée)

Prix : **573,00 € TTC/Kit**



JANTE ATLAS NK ANTHRACITE MAT 8x17"

ATLAS NK est la nouvelle roue de la gamme tout-terrain d'EvoCorse. Il s'agit d'une roue en alliage durable avec un profil en 12 rayons qui se trouve entièrement à l'intérieur de la jante du pneu pour protéger les rayons et les composants mécaniques du gravier et du sable. Le revêtement en poudre à trois couches donne à la roue une résistance à l'usure supérieure à la moyenne, ainsi qu'un aspect constamment bien entretenu même après les sorties les plus difficiles. La configuration "NaKed" de la...

Informations Techniques :

Indice de charge : 1250Kg poids : entre 14 et 17kg selon les spécificités choisies Entraxe et déport à confirmer selon le véhicule

Références :

Référence : ATLAS-NK-ANM

Prix : **385,00 € TTC/Pièce**

EQUIPEMENTS POUR FORD RANGER PXII T6



Jante aluminium renforcée EVO CORSE ATLAS BL (sans ring) bronze mat 8x17 ET20 pour Ford Ranger et Ford Ranger Raptor

Jante Evo Corse ATLAS BL – Jante tout-terrain avec option Beadlock Robuste, fonctionnelle et conçue pour le offroad et l'aventure extrême. La jante Evo Corse ATLAS BL est la nouvelle référence de la gamme tout-terrain du fabricant italien EvoCorse. Conçue spécialement pour les conditions les plus exigeantes, elle allie solidité, esthétique et innovation technique. Le revêtement en poudre triple couche offre non seulement une résistance exceptionnelle à l'usure, mais aussi un aspect soigné et...

Informations Techniques :

Cette jante se monte sur le Ford Ranger et Ford Ranger Raptor Indice de charge : 1400Kg Taille de la jante : 8x17" sans ring, 9x17" avec ring Beadlock Déport : ET 20 Entraxe : 6x139,7 alésage : 93,1 couleur : Bronze mat matière aluminium : ALSi7/A356 T6 Kits visseries correspondants : Chrome : A3.000083.00 Noir : A3.000083.03 Chrome : A3.000083.02 La photo présente la jante avec le ring de protection mais celui-ci est à commander à part

Références :

Référence : **SE547011B111**

Prix : **406,00 € TTC/Pièce**



Jante aluminium renforcée EVO CORSE ATLAS BL (sans ring) noir mat 8x17 ET20 pour Ford Ranger et Ford Ranger Raptor

Jante Evo Corse ATLAS BL – Jante tout-terrain avec option Beadlock Robuste, fonctionnelle et conçue pour le offroad et l'aventure extrême. La jante Evo Corse ATLAS BL est la nouvelle référence de la gamme tout-terrain du fabricant italien EvoCorse. Conçue spécialement pour les conditions les plus exigeantes, elle allie solidité, esthétique et innovation technique. Le revêtement en poudre triple couche offre non seulement une résistance exceptionnelle à l'usure, mais aussi un aspect soigné et...

Informations Techniques :

Cette jante se monte sur le Ford Ranger et Ford Ranger Raptor Indice de charge : 1400Kg Taille de la jante : 8x17" sans ring, 9x17" avec ring Beadlock Déport : ET 20 Entraxe : 6x139,7 alésage : 93,1 couleur : noir mat matière aluminium : ALSi7/A356 T6 Kits visseries correspondants : Chrome : A3.000083.00 Noir : A3.000083.03 Chrome : A3.000083.02 La photo présente la jante avec le ring de protection mais celui-ci est à commander à part

Références :

Référence : **SE547011B041**

Prix : **395,00 € TTC/Pièce**

EQUIPEMENTS POUR FORD RANGER PXII T6



Jante aluminium renforcée EVO CORSE ATLAS BL (sans ring) blanc 8x17 ET20 pour Ford Ranger et Ford Ranger Raptor

Jante Evo Corse ATLAS BL – Jante tout-terrain avec option Beadlock Robuste, fonctionnelle et conçue pour le offroad et l'aventure extrême La jante Evo Corse ATLAS BL est la nouvelle référence de la gamme tout-terrain du fabricant italien EvoCorse. Conçue spécialement pour les conditions les plus exigeantes, elle allie solidité, esthétique et innovation technique. Le revêtement en poudre triple couche offre non seulement une résistance exceptionnelle à l'usure, mais aussi un aspect soigné et...

Informations Techniques :

Cette jante se monte sur le Ford Ranger et Ford Ranger Raptor Indice de charge : 1400Kg Taille de la jante : 8x17" sans ring, 9x17" avec ring Beadlock Déport : ET 20 Entraxe : 6x139,7 alésage : 93,1 couleur : Blanc matière aluminium : ALSi7/A356 T6 Kits visseries correspondants : Chrome : A3.000083.00 Noir : A3.000083.03 Chrome : A3.000083.02 La photo présente la jante avec le ring de protection mais celui-ci est à commander à part

Références :

Référence : SE547011B011

Prix : 395,00 € TTC/Pièce



COULEUR PRÉSENTÉE : BRONZE MAT

JANTE ALUMINIUM RENFORCÉE EVO CORSE ATLAS BL OR 8x17" ET 20 SANS RING POUR FORD RANGER ET RAPTOR

ATLAS BL est la nouvelle roue de la gamme tout-terrain d'EvoCorse. Il s'agit d'une roue en alliage durable avec un profil en 12 rayons qui se trouve entièrement à l'intérieur de la jante du pneu pour protéger les rayons et les composants mécaniques du gravier et du sable. Le revêtement en poudre à trois couches donne à la roue une résistance à l'usure supérieure à la moyenne, ainsi qu'un aspect constamment bien entretenu même après les sorties les plus difficiles. La configuration BL (Beadlock)...

Informations Techniques :

VENDU SANS RING ! Indice de charge : 1250Kg Taille : 8x17" Déport : ET 30 Entraxe : 6x139.7 Alésage : 93.1mm Couleur OR

Références :

Référence : SE547011B021

Prix : 381,00 € TTC/Pièce

EQUIPEMENTS POUR FORD RANGER PXII T6



Jante aluminium renforcée EVO CORSE ATLAS BL (sans ring) anthracite 8x17 ET20 pour Ford Ranger et Ford Ranger Raptor

Jante Evo Corse ATLAS BL – Jante tout-terrain avec option Beadlock Robuste, fonctionnelle et conçue pour le offroad et l'aventure extrême La jante Evo Corse ATLAS BL est la nouvelle référence de la gamme tout-terrain du fabricant italien EvoCorse. Conçue spécialement pour les conditions les plus exigeantes, elle allie solidité, esthétique et innovation technique. Le revêtement en poudre triple couche offre non seulement une résistance exceptionnelle à l'usure, mais aussi un aspect soigné et...

Informations Techniques :

Cette jante se monte sur le Ford Ranger et Ford Ranger Raptor Indice de charge : 1400Kg Taille de la jante : 8x17" sans ring, 9x17" avec ring Beadlock Déport : ET 20 Entraxe : 6x139,7 alésage : 93,1 couleur : Anthracite matière aluminium : ALSi7/A356 T6 Kits visseries correspondants : Chrome : A3.000083.00 Noir : A3.000083.03 Chrome : A3.000083.02 La photo présente la jante avec le ring de protection mais celui-ci est à commander à part

Références :

Référence : SE547011B051
Prix : 406,00 € TTC/Pièce



Jante aluminium renforcée EVO CORSE ATLAS BL (sans ring) bronze brillant 8x17 ET20 pour Ford Ranger et Ford Ranger Raptor

Jante Evo Corse ATLAS BL – Jante tout-terrain avec option Beadlock Robuste, fonctionnelle et conçue pour le offroad et l'aventure extrême La jante Evo Corse ATLAS BL est la nouvelle référence de la gamme tout-terrain du fabricant italien EvoCorse. Conçue spécialement pour les conditions les plus exigeantes, elle allie solidité, esthétique et innovation technique. Le revêtement en poudre triple couche offre non seulement une résistance exceptionnelle à l'usure, mais aussi un aspect soigné et...

Informations Techniques :

Cette jante se monte sur le Ford Ranger et Ford Ranger Raptor Indice de charge : 1400Kg Taille de la jante : 8x17" sans ring, 9x17" avec ring Beadlock Déport : ET 20 Entraxe : 6x139,7 alésage : 93,1 couleur : Bronze brillant matière aluminium : ALSi7/A356 T6 Kits visseries correspondants : Chrome : A3.000083.00 Noir : A3.000083.03 Chrome : A3.000083.02 La photo présente la jante avec le ring de protection mais celui-ci est à commander à part

Références :

Référence : SE547011B221
Prix : 406,00 € TTC/Pièce

EQUIPEMENTS POUR FORD RANGER PXII T6



Jante aluminium renforcée EVO CORSE ATLAS BL (sans ring) noir brillant 8x17 ET20 pour Ford Ranger et Ford Ranger Raptor

Jante Evo Corse ATLAS BL – Jante tout-terrain avec option Beadlock Robuste, fonctionnelle et conçue pour le offroad et l'aventure extrême La jante Evo Corse ATLAS BL est la nouvelle référence de la gamme tout-terrain du fabricant italien EvoCorse. Conçue spécialement pour les conditions les plus exigeantes, elle allie solidité, esthétique et innovation technique. Le revêtement en poudre triple couche offre non seulement une résistance exceptionnelle à l'usure, mais aussi un aspect soigné et...

Informations Techniques :

Cette jante se monte sur le Ford Ranger et Ford Ranger Raptor Indice de charge : 1400Kg Taille de la jante : 8x17" sans ring, 9x17" avec ring Beadlock Déport : ET 20 Entraxe : 6x139,7 alésage : 93,1 couleur : Noir brillant matière aluminium : ALSi7/A356 T6 Kits visseries correspondants : Chrome : A3.000083.00 Noir : A3.000083.03 Chrome : A3.000083.02 La photo présente la jante avec le ring de protection mais celui-ci est à commander à part

Références :

Référence : SE547011B141
Prix : **406,00 € TTC/Pièce**



COULEUR PRÉSENTÉE : ANTHRACITE

JANTE ALUMINIUM RENFORCÉE EVO CORSE ATLAS BL SILVER 8x17" ET 20 SANS RING POUR FORD RANGER ET RAPTOR

ATLAS BL est la nouvelle roue de la gamme tout-terrain d'EvoCorse. Il s'agit d'une roue en alliage durable avec un profil en 12 rayons qui se trouve entièrement à l'intérieur de la jante du pneu pour protéger les rayons et les composants mécaniques du gravier et du sable. Le revêtement en poudre à trois couches donne à la roue une résistance à l'usure supérieure à la moyenne, ainsi qu'un aspect constamment bien entretenu même après les sorties les plus difficiles. La configuration BL (Beadlock)...

Informations Techniques :

VENDU SANS RING ! Indice de charge : 1250Kg Taille : 8x17" Déport : ET 30 Entraxe : 6x139.7 Alésage : 93.1mm Couleur SILVER

Références :

Référence : SE547011B031
Prix : **381,00 € TTC/Pièce**

EQUIPEMENTS POUR FORD RANGER PXII T6**JANTE ATLAS NK NOIR MAT 8x17" ET 25 POUR FORD RANGER**

Jante Evo Corse Atlas NK 8x17" ET25, entraxe 6x139.7, alésage 93.1 NOIR MAT ATLAS NK est la nouvelle roue de la gamme tout-terrain d'EvoCorse. Il s'agit d'une roue en alliage durable avec un profil en 12 rayons qui se trouve entièrement à l'intérieur de la jante du pneu pour protéger les rayons et les composants mécaniques du gravier et du sable. Le revêtement en poudre à trois couches donne à la roue une résistance à l'usure supérieure à la moyenne, ainsi qu'un aspect constamment bien...

Informations Techniques :

Indice de charge : 1250Kg poids : environ 15.5kg Déport :ET25
Entraxe : 6x139.7 Alésage : 93.1 NOIR MAT

Références :

Référence : **SE5470210041**
Prix : **359,00 € TTC/Pièce**

**JANTE ATLAS NK ANTHRACITE 8x17" ET 25 POUR FORD RANGER ET RAPTOR**

Jante Evo Corse Atlas NK 8x17" ET25, entraxe 6x139.7, alésage 93.1 ANTHRACITE ATLAS NK est la nouvelle roue de la gamme tout-terrain d'EvoCorse. Il s'agit d'une roue en alliage durable avec un profil en 12 rayons qui se trouve entièrement à l'intérieur de la jante du pneu pour protéger les rayons et les composants mécaniques du gravier et du sable. Le revêtement en poudre à trois couches donne à la roue une résistance à l'usure supérieure à la moyenne, ainsi qu'un aspect constamment bien...

Informations Techniques :

Indice de charge : 1250Kg poids : environ 15.5kg Déport :ET25
Entraxe : 6x139.7 Alésage : 93.1 ANTHRACITE

Références :

Référence : **SE5470210051**
Prix : **385,00 € TTC/Pièce**

EQUIPEMENTS POUR FORD RANGER PXII T6



JANTE ATLAS NK NOIR BRILLANT 8x17" ET 25 POUR FORD RANGER ET RAPTOR

Jante Evo Corse Atlas NK 8x17" ET25, entraxe 6x139.7, alésage 93.1 NOIR BRILLANT ATLAS NK est la nouvelle roue de la gamme tout-terrain d'EvoCorse. Il s'agit d'une roue en alliage durable avec un profil en 12 rayons qui se trouve entièrement à l'intérieur de la jante du pneu pour protéger les rayons et les composants mécaniques du gravier et du sable. Le revêtement en poudre à trois couches donne à la roue une résistance à l'usure supérieure à la moyenne, ainsi qu'un aspect constamment bien...

Informations Techniques :

Indice de charge : 1250Kg poids : environ 15.5kg Déport : ET25
Entraxe : 6x139.7 Alésage : 93.1 NOIR BRILLANT

Références :

Référence : SE5470210141
Prix : 369,00 € TTC/Pièce



JANTE ATLAS NK BRONZE MAT 8x17" ET 25 POUR FORD RANGER ET RAPTOR

Jante Evo Corse Atlas NK 8x17" ET25, entraxe 6x139.7, alésage 93.1 BRONZE MAT ATLAS NK est la nouvelle roue de la gamme tout-terrain d'EvoCorse. Il s'agit d'une roue en alliage durable avec un profil en 12 rayons qui se trouve entièrement à l'intérieur de la jante du pneu pour protéger les rayons et les composants mécaniques du gravier et du sable. Le revêtement en poudre à trois couches donne à la roue une résistance à l'usure supérieure à la moyenne, ainsi qu'un aspect constamment bien...

Informations Techniques :

Indice de charge : 1250Kg poids : environ 15.5kg Déport : ET25
Entraxe : 6x139.7 Alésage : 93.1 BRONZE MAT

Références :

Référence : SE5470210111
Prix : 385,00 € TTC/Pièce

EQUIPEMENTS POUR FORD RANGER PXII T6



JANTE ATLAS NK BRONZE BRILLANT 8x17" ET 25 POUR FORD RANGER ET RAPTOR

Jante Evo Corse Atlas NK 8x17" ET25, entraxe 6x139.7, alésage 93.1 BRONZE BRILLANT ATLAS NK est la nouvelle roue de la gamme tout-terrain d'EvoCorse. Il s'agit d'une roue en alliage durable avec un profil en 12 rayons qui se trouve entièrement à l'intérieur de la jante du pneu pour protéger les rayons et les composants mécaniques du gravier et du sable. Le revêtement en poudre à trois couches donne à la roue une résistance à l'usure supérieure à la moyenne, ainsi qu'un aspect constamment bien...

Informations Techniques :

Indice de charge : 1250Kg poids : environ 15.5kg Déport : ET25
Entraxe : 6x139.7 Alésage : 93.1 BRONZE BRILLANT

Références :

Référence : SE5470210221
Prix : 385,00 € TTC/Pièce



JANTE ATLAS NK OR 8x17" ET 25 POUR FORD RANGER ET RAPTOR

Jante Evo Corse Atlas NK 8x17" ET25, entraxe 6x139.7, alésage 93.1 OR ATLAS NK est la nouvelle roue de la gamme tout-terrain d'EvoCorse. Il s'agit d'une roue en alliage durable avec un profil en 12 rayons qui se trouve entièrement à l'intérieur de la jante du pneu pour protéger les rayons et les composants mécaniques du gravier et du sable. Le revêtement en poudre à trois couches donne à la roue une résistance à l'usure supérieure à la moyenne, ainsi qu'un aspect constamment bien entretenu même...

Informations Techniques :

Indice de charge : 1250Kg poids : environ 15.5kg Déport : ET25
Entraxe : 6x139.7 Alésage : 93.1 COULEUR : OR

Références :

Référence : SE5470210021
Prix : 385,00 € TTC/Pièce

EQUIPEMENTS POUR FORD RANGER PXII T6**JANTE ATLAS NK SILVER 8x17" ET 25 POUR FORD RANGER ET RAPTOR**

Jante Evo Corse Atlas NK 8x17" ET25, entraxe 6x139.7, alésage 93.1 SILVER/ARGENT ATLAS NK est la nouvelle roue de la gamme tout-terrain d'EvoCorse. Il s'agit d'une roue en alliage durable avec un profil en 12 rayons qui se trouve entièrement à l'intérieur de la jante du pneu pour protéger les rayons et les composants mécaniques du gravier et du sable. Le revêtement en poudre à trois couches donne à la roue une résistance à l'usure supérieure à la moyenne, ainsi qu'un aspect constamment bien...

Informations Techniques :

Indice de charge : 1250Kg poids : environ 15.5kg Déport : ET25
Entraxe : 6x139.7 Alésage : 93.1 SILVER / ARGENT

Références :

Référence : **SE5470210031**
Prix : **385,00 € TTC/Pièce**

**JANTE ATLAS NK BLANCHE 8x17" ET 25 POUR FORD RANGER ET RAPTOR**

Jante Evo Corse Atlas NK 8x17" ET25, entraxe 6x139.7, alésage 93.1 BLANC MAT ATLAS NK est la nouvelle roue de la gamme tout-terrain d'EvoCorse. Il s'agit d'une roue en alliage durable avec un profil en 12 rayons qui se trouve entièrement à l'intérieur de la jante du pneu pour protéger les rayons et les composants mécaniques du gravier et du sable. Le revêtement en poudre à trois couches donne à la roue une résistance à l'usure supérieure à la moyenne, ainsi qu'un aspect constamment bien...

Informations Techniques :

Indice de charge : 1250Kg poids : environ 15.5kg Déport : ET25
Entraxe : 6x139.7 Alésage : 93.1 BLANC MAT

Références :

Référence : **SE5470210011**
Prix : **359,00 € TTC/Pièce**

EQUIPEMENTS POUR FORD RANGER PXII T6



JANTE ALUMINIUM RENFORCE RAID EVO CORSE DAKAR ZERO 8.5x18" ET 30 NOIR MAT POUR FORD RANGER RANGER RAPTOR ET VW AMAROK 2023+

La jante Dakar Zéro, issue de la Dakar Corse, spécialement développée pour la compétition, est la version dédiée aux véhicules tout terrain. Les rayons internes du bord de la jante ont un profil qui rentre vers le centre, ce qui permet d'avoir un déport négatif protégeant les pièces mécaniques des gravillons et du sable et conçu pour laisser suffisamment d'espace pour les gros freins. Structure très résistante en alliage léger AS7, avec traitement thermique T6 conformément aux réglementations...

Informations Techniques :

Charge maximum : 1400kg Prévoir le kit de montage A3.000083.03 comprenant la visserie spécifique et cache moyeu (pour une jante)
Taille : 8.5x18" Déport : ET 30 Entraxe : 6x139.7 Alésage : 93.1mm
Couleur : noir mat

Références :

Référence : **SE5240032041**
Prix : **409,00 € TTC/Pièce**



JANTE ALUMINIUM RENFORCE RAID EVO CORSE DAKAR ZERO 8.5x18" ET 30 BRONZE MAT POUR FORD RANGER RANGER RAPTOR ET VW AMAROK 2023+

La jante Dakar Zéro, issue de la Dakar Corse, spécialement développée pour la compétition, est la version dédiée aux véhicules tout terrain. Les rayons internes du bord de la jante ont un profil qui rentre vers le centre, ce qui permet d'avoir un déport négatif protégeant les pièces mécaniques des gravillons et du sable et conçu pour laisser suffisamment d'espace pour les gros freins. Structure très résistante en alliage léger AS7, avec traitement thermique T6 conformément aux réglementations...

Informations Techniques :

Charge maximum : 1400kg Prévoir le kit de montage A3.000083.03 comprenant la visserie spécifique et cache moyeu (pour une jante)
Taille : 8.5x18" Déport : ET 30 Entraxe : 6x139.7 Alésage : 93.1mm
Couleur : bronze mat

Références :

Référence : **SE5240032111**
Prix : **409,00 € TTC/Pièce**

EQUIPEMENTS POUR FORD RANGER PXII T6



JANTE ALUMINIUM RENFORCE RAID EVO CORSE DAKAR ZERO 8.5x18" ET 30 BRONZE BRILLANT POUR FORD RANGER RANGER RAPTOR ET VW AMAROK 2023+

La jante Dakar Zéro, issue de la Dakar Corse, spécialement développée pour la compétition, est la version dédiée aux véhicules tout terrain. Les rayons internes du bord de la jante ont un profil qui rentre vers le centre, ce qui permet d'avoir un déport négatif protégeant les pièces mécaniques des gravillons et du sable et conçu pour laisser suffisamment d'espace pour les gros freins. Structure très résistante en alliage léger AS7, avec traitement thermique T6 conformément aux réglementations...

Informations Techniques :

Charge maximum : 1400kg Prévoir le kit de montage A3.000083.03 comprenant la visserie spécifique et cache moyeu (pour une jante)
Taille : 8.5x18" Déport : ET 30 Entraxe : 6x139.7 Alésage : 93.1mm
Couleur : bronze brillant

Références :

Référence : **SE5240032221**
Prix : **409,00 € TTC/Pièce**



JANTE ALUMINIUM RENFORCE RAID EVO CORSE DAKAR ZERO 8.5x18" ET 30 ANTHRACITE POUR FORD RANGER RANGER RAPTOR ET VW AMAROK 2023+

La jante Dakar Zéro, issue de la Dakar Corse, spécialement développée pour la compétition, est la version dédiée aux véhicules tout terrain. Les rayons internes du bord de la jante ont un profil qui rentre vers le centre, ce qui permet d'avoir un déport négatif protégeant les pièces mécaniques des gravillons et du sable et conçu pour laisser suffisamment d'espace pour les gros freins. Structure très résistante en alliage léger AS7, avec traitement thermique T6 conformément aux réglementations...

Informations Techniques :

Charge maximum : 1400kg Prévoir le kit de montage A3.000083.03 comprenant la visserie spécifique et cache moyeu (pour une jante)
Taille : 8.5x18" Déport : ET 30 Entraxe : 6x139.7 Alésage : 93.1mm
Couleur : gris anthracite

Références :

Référence : **SE5240032051**
Prix : **409,00 € TTC/Pièce**

EQUIPEMENTS POUR FORD RANGER PXII T6



JANTE ALUMINIUM RENFORCE RAID EVO CORSE DAKAR ZERO 8.5x18" ET 30 NOIR BRILLANT POUR FORD RANGER RANGER RAPTOR ET VW AMAROK 2023+

La jante Dakar Zéro, issue de la Dakar Corse, spécialement développée pour la compétition, est la version dédiée aux véhicules tout terrain. Les rayons internes du bord de la jante ont un profil qui rentre vers le centre, ce qui permet d'avoir un déport négatif protégeant les pièces mécaniques des gravillons et du sable et conçu pour laisser suffisamment d'espace pour les gros freins. Structure très résistante en alliage léger AS7, avec traitement thermique T6 conformément aux réglementations...

Informations Techniques :

Charge maximum : 1400kg Prévoir le kit de montage A3.000083.03 comprenant la visserie spécifique et cache moyeu (pour une jante)
Taille : 8.5x18" Déport : ET 30 Entraxe : 6x139.7 Alésage : 93.1mm
Couleur : noir brillant

Références :

Référence : **SE5240032141**
Prix : **409,00 € TTC/Pièce**



JANTE ALUMINIUM RENFORCE RAID EVO CORSE DAKAR ZERO 8.5x18" ET 30 BLANC MAT POUR FORD RANGER RANGER RAPTOR ET VW AMAROK 2023+

La jante Dakar Zéro, issue de la Dakar Corse, spécialement développée pour la compétition, est la version dédiée aux véhicules tout terrain. Les rayons internes du bord de la jante ont un profil qui rentre vers le centre, ce qui permet d'avoir un déport négatif protégeant les pièces mécaniques des gravillons et du sable et conçu pour laisser suffisamment d'espace pour les gros freins. Structure très résistante en alliage léger AS7, avec traitement thermique T6 conformément aux réglementations...

Informations Techniques :

Charge maximum : 1400kg Prévoir le kit de montage A3.000083.03 comprenant la visserie spécifique et cache moyeu (pour une jante)
Taille : 8.5x18" Déport : ET 30 Entraxe : 6x139.7 Alésage : 93.1mm
Couleur : blanc mat

Références :

Référence : **SE5240032011**
Prix : **409,00 € TTC/Pièce**

EQUIPEMENTS POUR FORD RANGER PXII T6



JANTE ALUMINIUM RENFORCE RAID EVO CORSE DAKAR ZERO 8.5x18" ET 30 OR POUR FORD RANGER RANGER RAPTOR ET VW AMAROK 2023+

La jante Dakar Zéro, issue de la Dakar Corse, spécialement développée pour la compétition, est la version dédiée aux véhicules tout terrain. Les rayons internes du bord de la jante ont un profil qui rentre vers le centre, ce qui permet d'avoir un déport négatif protégeant les pièces mécaniques des gravillons et du sable et conçu pour laisser suffisamment d'espace pour les gros freins. Structure très résistante en alliage léger AS7, avec traitement thermique T6 conformément aux réglementations...

Informations Techniques :

Charge maximum : 1400kg Prévoir le kit de montage A3.000083.03 comprenant la visserie spécifique et cache moyeu (pour une jante)
Taille : 8.5x18" Déport : ET 30 Entraxe : 6x139.7 Alésage : 93.1mm
Couleur : or

Références :

Référence : **SE5240032021**
Prix : **409,00 € TTC/Pièce**



JANTE ALUMINIUM RENFORCE RAID EVO CORSE DAKAR ZERO 8.5x18" ET 30 SILVER POUR FORD RANGER RANGER RAPTOR ET VW AMAROK 2023+

La jante Dakar Zéro, issue de la Dakar Corse, spécialement développée pour la compétition, est la version dédiée aux véhicules tout terrain. Les rayons internes du bord de la jante ont un profil qui rentre vers le centre, ce qui permet d'avoir un déport négatif protégeant les pièces mécaniques des gravillons et du sable et conçu pour laisser suffisamment d'espace pour les gros freins. Structure très résistante en alliage léger AS7, avec traitement thermique T6 conformément aux réglementations...

Informations Techniques :

Charge maximum : 1400kg Prévoir le kit de montage A3.000083.03 comprenant la visserie spécifique et cache moyeu (pour une jante)
Taille : 8.5x18" Déport : ET 30 Entraxe : 6x139.7 Alésage : 93.1mm
Couleur : silver

Références :

Référence : **SE5240032031**
Prix : **409,00 € TTC/Pièce**

EQUIPEMENTS POUR FORD RANGER PXII T6



JANTE ALUMINIUM RENFORCÉ RAID EVO CORSE NAZCA 8.5 X 17" ET 35 NOIR MAT POUR FORD RANGER ET RAPTOR 2012+ et VOLKSWAGEN AMAROK 2022+

Jantes aluminium renforcée raid Evo Corse Nazca 8.5 x 17 Evo Corse frappe fort avec les nouvelles Nazca 8.5x17, des jantes aluminium renforcées pour le raid/off-road, développées en Flow Forming (fluotournage). Objectif : réduire le poids sans compromis sur la rigidité, pour encaisser pistes cassantes, chocs et longues liaisons. Flow Forming : l'intérêt en tout-terrain Le procédé combine une basemoulée basse pression et un fût formé sous pression à chaud. La matière est étirée et compactée, ce qui...

Informations Techniques :

Taille : 8.5x17" Déport : 35 Couleur : noir mat Entraxe : 6 x 139.7
Alésage : 93.10 Visserie à ajouter : Chrome : A3.000083.02 (écusson noir) ou A3.000083.00 (écusson gris) ou noir A3.000083.03 (écusson noir)

Références :

Référence : **SE5630061041**
Prix : **385,20 € TTC/Pièce**



JANTE ALUMINIUM RENFORCÉ RAID EVO CORSE NAZCA 8.5 X 17" ET 30 ANTHRACITE POUR FORD RANGER ET RAPTOR 2012+

Jantes aluminium renforcée raid Evo Corse Nazca 8.5 x 17 Evo Corse frappe fort avec les nouvelles Nazca 8.5x17, des jantes aluminium renforcées pour le raid/off-road, développées en Flow Forming (fluotournage). Objectif : réduire le poids sans compromis sur la rigidité, pour encaisser pistes cassantes, chocs et longues liaisons. Flow Forming : l'intérêt en tout-terrain Le procédé combine une basemoulée basse pression et un fût formé sous pression à chaud. La matière est étirée et compactée, ce qui...

Informations Techniques :

Taille : 8.5x17" Déport : 30 Couleur : anthracite Entraxe : 6 x 139.7
Alésage : 93.10 Visserie à ajouter : Chrome : A3.000083.02 (écusson noir) ou A3.000083.00 (écusson gris) ou noir A3.000083.03 (écusson noir)

Références :

Référence : **SL5235_G0051**
Prix : **399,00 € TTC/Pièce**

EQUIPEMENTS POUR FORD RANGER PXII T6



JANTE ALUMINIUM RENFORCÉ RAID EVO CORSE NAZCA 8.5 X 17" ET 35 BRONZE MAT POUR FORD RANGER ET RAPTOR 2012+ et VOLKSWAGEN AMAROK 2022+

Jantes aluminium renforcée raid Evo Corse Nazca 8.5 x 17 Evo Corse frappe fort avec les nouvelles Nazca 8.5x17, des jantes aluminium renforcées pour le raid/off-road, développées en Flow Forming (fluotournage). Objectif : réduire le poids sans compromis sur la rigidité, pour encaisser pistes cassantes, chocs et longues liaisons. Flow Forming : l'intérêt en tout-terrain Le procédé combine une basemoulée basse pression et un fût formé sous pression à chaud. La matière est étirée et compactée, ce qui...

Informations Techniques :

Taille : 8.5x17" Déport : 35 Couleur : bronze mat Entraxe : 6 x 139.7 Alésage : 93.10 Visserie à ajouter : Chrome : A3.000083.02 (écusson noir) ou A3.000083.00 (écusson gris) ou noir A3.000083.03 (écusson noir)

Références :

Référence : **SE5630061111**
Prix : **399,00 € TTC/Pièce**



JANTE ALUMINIUM RENFORCE RAID EVO CORSE DAKAR ZERO 8x17" ET 30 BRONZE MAT POUR FORD RANGER ET RAPTOR

La jante Dakar Zéro, issue de la Dakar Corse, spécialement développée pour la compétition, est la version dédiée aux véhicules tout terrain. Les rayons internes du bord de la jante ont un profil qui rentre vers le centre, ce qui permet d'avoir un déport négatif protégeant les pièces mécaniques des gravillons et du sable et conçu pour laisser suffisamment d'espace pour les gros freins. Structure très résistante en alliage léger AS7, avec traitement thermique T6 conformément aux réglementations...

Informations Techniques :

charge maximum : 1400kg prévoir le kit de montage A3.000083.00 comprenant la visserie spécifique et cache moyeu (pour une jante)
Taille : 8x17" Déport : ET 30 Entraxe : 6x139.7 Alésage : 93.1mm
Couleur : bronze mat

Références :

Référence : **SE4160053111**
Prix : **385,00 € TTC/Pièce**

EQUIPEMENTS POUR FORD RANGER PXII T6



JANTE ALUMINIUM RENFORCE RAID EVO CORSE DAKAR ZERO 8x17" ET 30 BRONZE BRILLANT POUR FORD RANGER ET RAPTOR

La jante Dakar Zéro, issue de la Dakar Corse, spécialement développée pour la compétition, est la version dédiée aux véhicules tout terrain. Les rayons internes du bord de la jante ont un profil qui rentre vers le centre, ce qui permet d'avoir un déport négatif protégeant les pièces mécaniques des gravillons et du sable et conçu pour laisser suffisamment d'espace pour les gros freins. Structure très résistante en alliage léger AS7, avec traitement thermique T6 conformément aux réglementations...

Informations Techniques :

charge maximum : 1400kg prévoir le kit de montage A3.000083.00 comprenant la visserie spécifique et cache moyeu (pour une jante)
Taille : 8x17" Déport : ET 30 Entraxe : 6x139.7 Alésage : 93.1mm
Couleur : bronze brillant

Références :

Référence : **SE4160053221**
Prix : **385,00 € TTC/Pièce**



JANTE ALUMINIUM RENFORCE RAID EVO CORSE DAKAR ZERO 8x17" ET 0 BLANC POUR FORD RANGER ET RAPTOR AVEC ELARGISSEURS D'AILES

La jante Dakar Zéro, issue de la Dakar Corse, spécialement développée pour la compétition, est la version dédiée aux véhicules tout terrain. Les rayons internes du bord de la jante ont un profil qui rentre vers le centre, ce qui permet d'avoir un déport négatif protégeant les pièces mécaniques des gravillons et du sable et conçu pour laisser suffisamment d'espace pour les gros freins. Structure très résistante en alliage léger AS7, avec traitement thermique T6 conformément aux réglementations...

Informations Techniques :

charge maximum : 1250kg prévoir le kit de montage A3.000083.03 comprenant la visserie spécifique et cache moyeu (pour une jante)
Taille : 8x17" Déport : ET 0 Entraxe : 6x139.7 Alésage : 93.1mm
Couleur : blanc

Références :

Référence : **SE4160163011**
Prix : **401,00 € TTC/Pièce**

EQUIPEMENTS POUR FORD RANGER PXII T6



Jante aluminium renforcée EVO CORSE ATLAS BL (sans ring) bronze mat 8x17 ET35 pour Ford Ranger et Ford Ranger Raptor

Jante Evo Corse ATLAS BL – Jante tout-terrain avec option Beadlock Robuste, fonctionnelle et conçue pour le offroad et l'aventure extrême. La jante Evo Corse ATLAS BL est la nouvelle référence de la gamme tout-terrain du fabricant italien EvoCorse. Conçue spécialement pour les conditions les plus exigeantes, elle allie solidité, esthétique et innovation technique. Le revêtement en poudre triple couche offre non seulement une résistance exceptionnelle à l'usure, mais aussi un aspect soigné et...

Informations Techniques :

Cette jante se monte sur le Ford Ranger et Ford Ranger Raptor Indice de charge : 1400Kg Taille de la jante : 8x17" sans ring, 9x17" avec ring Beadlock Déport : ET 35 Entraxe : 6x139,7 alésage : 93,1 couleur : Bronze mat matière aluminium : ALSi7/A356 T6 Kits visseries correspondants : Chrome : A3.000083.00 Noir : A3.000083.03 Chrome : A3.000083.02 La photo présente la jante avec le ring de protection mais celui-ci est à commander à part

Références :

Référence : **SE561005B111**
Prix : **406,00 € TTC/Pièce**



Jante aluminium renforcée EVO CORSE ATLAS BL (sans ring) bronze mat 8x17 ET0 pour Ford Ranger et Ford Ranger Raptor

Jante Evo Corse ATLAS BL – Jante tout-terrain avec option Beadlock Robuste, fonctionnelle et conçue pour le offroad et l'aventure extrême. La jante Evo Corse ATLAS BL est la nouvelle référence de la gamme tout-terrain du fabricant italien EvoCorse. Conçue spécialement pour les conditions les plus exigeantes, elle allie solidité, esthétique et innovation technique. Le revêtement en poudre triple couche offre non seulement une résistance exceptionnelle à l'usure, mais aussi un aspect soigné et...

Informations Techniques :

Cette jante se monte sur le Ford Ranger et Ford Ranger Raptor Indice de charge : 1400Kg Taille de la jante : 8x17" sans ring, 9x17" avec ring Beadlock Déport : ET 0 Entraxe : 6x139,7 alésage : 93,1 couleur : Bronze mat matière aluminium : ALSi7/A356 T6 Kits visseries correspondants : Chrome : A3.000083.00 Noir : A3.000083.03 Chrome : A3.000083.02 La photo présente la jante avec le ring de protection mais celui-ci est à commander à part

Références :

Référence : **SE547024B111**
Prix : **406,00 € TTC/Pièce**

EQUIPEMENTS POUR FORD RANGER PXII T6



Jante aluminium renforcée EVO CORSE ATLAS BL (sans ring) noir mat 8x17 ET0 pour Ford Ranger et Ford Ranger Raptor

Jante Evo Corse ATLAS BL – Jante tout-terrain avec option Beadlock Robuste, fonctionnelle et conçue pour le offroad et l'aventure extrême La jante Evo Corse ATLAS BL est la nouvelle référence de la gamme tout-terrain du fabricant italien EvoCorse. Conçue spécialement pour les conditions les plus exigeantes, elle allie solidité, esthétique et innovation technique. Le revêtement en poudre triple couche offre non seulement une résistance exceptionnelle à l'usure, mais aussi un aspect soigné et...

Informations Techniques :

Cette jante se monte sur le Ford Ranger et Ford Ranger Raptor Indice de charge : 1400Kg Taille de la jante : 8x17" sans ring, 9x17" avec ring Beadlock Déport : ET 0 Entraxe : 6x139,7 alésage : 93,1 couleur : noir mat matière aluminium : ALSi7/A356 T6 Kits visseries correspondants : Chrome : A3.000083.00 Noir : A3.000083.03 Chrome : A3.000083.02 La photo présente la jante avec le ring de protection mais celui-ci est à commander à part

Références :

Référence : SE547024B041

Prix : 395,00 € TTC/Pièce



Jante aluminium renforcée EVO CORSE ATLAS BL (sans ring) noir mat 8x17 ET35 pour Ford Ranger et Ford Ranger Raptor

Jante Evo Corse ATLAS BL – Jante tout-terrain avec option Beadlock Robuste, fonctionnelle et conçue pour le offroad et l'aventure extrême La jante Evo Corse ATLAS BL est la nouvelle référence de la gamme tout-terrain du fabricant italien EvoCorse. Conçue spécialement pour les conditions les plus exigeantes, elle allie solidité, esthétique et innovation technique. Le revêtement en poudre triple couche offre non seulement une résistance exceptionnelle à l'usure, mais aussi un aspect soigné et...

Informations Techniques :

Cette jante se monte sur le Ford Ranger et Ford Ranger Raptor Indice de charge : 1400Kg Taille de la jante : 8x17" sans ring, 9x17" avec ring Beadlock Déport : ET 35 Entraxe : 6x139,7 alésage : 93,1 couleur : Noir mat matière aluminium : ALSi7/A356 T6 Kits visseries correspondants : Chrome : A3.000083.00 Noir : A3.000083.03 Chrome : A3.000083.02 La photo présente la jante avec le ring de protection mais celui-ci est à commander à part

Références :

Référence : SE561005B041

Prix : 395,00 € TTC/Pièce

EQUIPEMENTS POUR FORD RANGER PXII T6



Jante aluminium renforcée EVO CORSE ATLAS BL (sans ring) blanc 8x17 ET0 pour Ford Ranger et Ford Ranger Raptor

Jante Evo Corse ATLAS BL – Jante tout-terrain avec option Beadlock Robuste, fonctionnelle et conçue pour le offroad et l'aventure extrême La jante Evo Corse ATLAS BL est la nouvelle référence de la gamme tout-terrain du fabricant italien EvoCorse. Conçue spécialement pour les conditions les plus exigeantes, elle allie solidité, esthétique et innovation technique. Le revêtement en poudre triple couche offre non seulement une résistance exceptionnelle à l'usure, mais aussi un aspect soigné et...

Informations Techniques :

Cette jante se monte sur le Ford Ranger et Ford Ranger Raptor Indice de charge : 1400Kg Taille de la jante : 8x17" sans ring, 9x17" avec ring Beadlock Déport : ET 0 Entraxe : 6x139,7 alésage : 93,1 couleur : Blanc matière aluminium : ALSi7/A356 T6 Kits visseries correspondants : Chrome : A3.000083.00 Noir : A3.000083.03 Chrome : A3.000083.02 La photo présente la jante avec le ring de protection mais celui-ci est à commander à part

Références :

Référence : SE547024B011
Prix : 395,00 € TTC/Pièce



Jante aluminium renforcée EVO CORSE ATLAS BL (sans ring) blanc 8x17 ET35 pour Ford Ranger et Ford Ranger Raptor

Jante Evo Corse ATLAS BL – Jante tout-terrain avec option Beadlock Robuste, fonctionnelle et conçue pour le offroad et l'aventure extrême La jante Evo Corse ATLAS BL est la nouvelle référence de la gamme tout-terrain du fabricant italien EvoCorse. Conçue spécialement pour les conditions les plus exigeantes, elle allie solidité, esthétique et innovation technique. Le revêtement en poudre triple couche offre non seulement une résistance exceptionnelle à l'usure, mais aussi un aspect soigné et...

Informations Techniques :

Cette jante se monte sur le Ford Ranger et Ford Ranger Raptor Indice de charge : 1400Kg Taille de la jante : 8x17" sans ring, 9x17" avec ring Beadlock Déport : ET 35 Entraxe : 6x139,7 alésage : 93,1 couleur : Blanc matière aluminium : ALSi7/A356 T6 Kits visseries correspondants : Chrome : A3.000083.00 Noir : A3.000083.03 Chrome : A3.000083.02 La photo présente la jante avec le ring de protection mais celui-ci est à commander à part

Références :

Référence : SE561005B011
Prix : 395,00 € TTC/Pièce

EQUIPEMENTS POUR FORD RANGER PXII T6



Jante aluminium renforcée EVO CORSE ATLAS BL (sans ring) anthracite 8x17 ET0 pour Ford Ranger et Ford Ranger Raptor

Jante Evo Corse ATLAS BL – Jante tout-terrain avec option Beadlock Robuste, fonctionnelle et conçue pour le offroad et l'aventure extrême La jante Evo Corse ATLAS BL est la nouvelle référence de la gamme tout-terrain du fabricant italien EvoCorse. Conçue spécialement pour les conditions les plus exigeantes, elle allie solidité, esthétique et innovation technique. Le revêtement en poudre triple couche offre non seulement une résistance exceptionnelle à l'usure, mais aussi un aspect soigné et...

Informations Techniques :

Cette jante se monte sur le Ford Ranger et Ford Ranger Raptor Indice de charge : 1400Kg Taille de la jante : 8x17" sans ring, 9x17" avec ring Beadlock Déport : ET 0 Entraxe : 6x139,7 alésage : 93,1 couleur : Anthracite matière aluminium : ALSi7/A356 T6 Kits visseries correspondants : Chrome : A3.000083.00 Noir : A3.000083.03 Chrome : A3.000083.02 La photo présente la jante avec le ring de protection mais celui-ci est à commander à part

Références :

Référence : SE547024B051

Prix : **406,00 € TTC/Pièce**



Jante aluminium renforcée EVO CORSE ATLAS BL (sans ring) anthracite 8x17 ET35 pour Ford Ranger et Ford Ranger Raptor

Jante Evo Corse ATLAS BL – Jante tout-terrain avec option Beadlock Robuste, fonctionnelle et conçue pour le offroad et l'aventure extrême La jante Evo Corse ATLAS BL est la nouvelle référence de la gamme tout-terrain du fabricant italien EvoCorse. Conçue spécialement pour les conditions les plus exigeantes, elle allie solidité, esthétique et innovation technique. Le revêtement en poudre triple couche offre non seulement une résistance exceptionnelle à l'usure, mais aussi un aspect soigné et...

Informations Techniques :

Cette jante se monte sur le Ford Ranger et Ford Ranger Raptor Indice de charge : 1400Kg Taille de la jante : 8x17" sans ring, 9x17" avec ring Beadlock Déport : ET 35 Entraxe : 6x139,7 alésage : 93,1 couleur : Anthracite matière aluminium : ALSi7/A356 T6 Kits visseries correspondants : Chrome : A3.000083.00 Noir : A3.000083.03 Chrome : A3.000083.02 La photo présente la jante avec le ring de protection mais celui-ci est à commander à part

Références :

Référence : SE561005B051

Prix : **406,00 € TTC/Pièce**

EQUIPEMENTS POUR FORD RANGER PXII T6



Jante aluminium renforcée EVO CORSE ATLAS BL (sans ring) bronze brillant 8x17 ET0 pour Ford Ranger et Ford Ranger Raptor

Jante Evo Corse ATLAS BL – Jante tout-terrain avec option Beadlock Robuste, fonctionnelle et conçue pour le offroad et l'aventure extrême La jante Evo Corse ATLAS BL est la nouvelle référence de la gamme tout-terrain du fabricant italien EvoCorse. Conçue spécialement pour les conditions les plus exigeantes, elle allie solidité, esthétique et innovation technique. Le revêtement en poudre triple couche offre non seulement une résistance exceptionnelle à l'usure, mais aussi un aspect soigné et...

Informations Techniques :

Cette jante se monte sur le Ford Ranger et Ford Ranger Raptor Indice de charge : 1400Kg Taille de la jante : 8x17" sans ring, 9x17" avec ring Beadlock Déport : ET 0 Entraxe : 6x139,7 alésage : 93,1 couleur : Bronze brillant matière aluminium : ALSi7/A356 T6 Kits visseries correspondants : Chrome : A3.000083.00 Noir : A3.000083.03 Chrome : A3.000083.02 La photo présente la jante avec le ring de protection mais celui-ci est à commander à part

Références :

Référence : SE547024B221

Prix : 406,00 € TTC/Pièce



Jante aluminium renforcée EVO CORSE ATLAS BL (sans ring) bronze brillant 8x17 ET35 pour Ford Ranger et Ford Ranger Raptor

Jante Evo Corse ATLAS BL – Jante tout-terrain avec option Beadlock Robuste, fonctionnelle et conçue pour le offroad et l'aventure extrême La jante Evo Corse ATLAS BL est la nouvelle référence de la gamme tout-terrain du fabricant italien EvoCorse. Conçue spécialement pour les conditions les plus exigeantes, elle allie solidité, esthétique et innovation technique. Le revêtement en poudre triple couche offre non seulement une résistance exceptionnelle à l'usure, mais aussi un aspect soigné et...

Informations Techniques :

Cette jante se monte sur le Ford Ranger et Ford Ranger Raptor Indice de charge : 1400Kg Taille de la jante : 8x17" sans ring, 9x17" avec ring Beadlock Déport : ET 35 Entraxe : 6x139,7 alésage : 93,1 couleur : Bronze brillant matière aluminium : ALSi7/A356 T6 Kits visseries correspondants : Chrome : A3.000083.00 Noir : A3.000083.03 Chrome : A3.000083.02 La photo présente la jante avec le ring de protection mais celui-ci est à commander à part

Références :

Référence : SE561005B221

Prix : 406,00 € TTC/Pièce

EQUIPEMENTS POUR FORD RANGER PXII T6



Jante aluminium renforcée EVO CORSE ATLAS BL (sans ring) bronze mat 8x17 ET20 pour Ford Ranger et Ford Ranger Raptor - Copie

Jante Evo Corse ATLAS BL – Jante tout-terrain avec option Beadlock Robuste, fonctionnelle et conçue pour le offroad et l'aventure extrême La jante Evo Corse ATLAS BL est la nouvelle référence de la gamme tout-terrain du fabricant italien EvoCorse. Conçue spécialement pour les conditions les plus exigeantes, elle allie solidité, esthétique et innovation technique. Le revêtement en poudre triple couche offre non seulement une résistance exceptionnelle à l'usure, mais aussi un aspect soigné et...

Informations Techniques :

Cette jante se monte sur le Ford Ranger et Ford Ranger Raptor Indice de charge : 1400Kg Taille de la jante : 8x17" sans ring, 9x17" avec ring Beadlock Déport : ET 20 Entraxe : 6x139,7 alésage : 93,1 couleur : Bronze mat matière aluminium : ALSi7/A356 T6 Kits visseries correspondants : Chrome : A3.000083.00 Noir : A3.000083.03 Chrome : A3.000083.02 La photo présente la jante avec le ring de protection mais celui-ci est à commander à part

Références :

Référence : SE547011B111-copie
Prix : 406,00 € TTC/Pièce



Jante aluminium renforcée EVO CORSE ATLAS BL (sans ring) noir brillant 8x17 ET0 pour Ford Ranger et Ford Ranger Raptor

Jante Evo Corse ATLAS BL – Jante tout-terrain avec option Beadlock Robuste, fonctionnelle et conçue pour le offroad et l'aventure extrême La jante Evo Corse ATLAS BL est la nouvelle référence de la gamme tout-terrain du fabricant italien EvoCorse. Conçue spécialement pour les conditions les plus exigeantes, elle allie solidité, esthétique et innovation technique. Le revêtement en poudre triple couche offre non seulement une résistance exceptionnelle à l'usure, mais aussi un aspect soigné et...

Informations Techniques :

Cette jante se monte sur le Ford Ranger et Ford Ranger Raptor Indice de charge : 1400Kg Taille de la jante : 8x17" sans ring, 9x17" avec ring Beadlock Déport : ET 0 Entraxe : 6x139,7 alésage : 93,1 couleur : Noir brillant matière aluminium : ALSi7/A356 T6 Kits visseries correspondants : Chrome : A3.000083.00 Noir : A3.000083.03 Chrome : A3.000083.02 La photo présente la jante avec le ring de protection mais celui-ci est à commander à part

Références :

Référence : SE547024B141
Prix : 406,00 € TTC/Pièce

EQUIPEMENTS POUR FORD RANGER PXII T6



Jante aluminium renforcée EVO CORSE ATLAS BL (sans ring) noir brillant 8x17 ET35 pour Ford Ranger et Ford Ranger Raptor

Jante Evo Corse ATLAS BL – Jante tout-terrain avec option Beadlock Robuste, fonctionnelle et conçue pour le offroad et l'aventure extrême La jante Evo Corse ATLAS BL est la nouvelle référence de la gamme tout-terrain du fabricant italien EvoCorse. Conçue spécialement pour les conditions les plus exigeantes, elle allie solidité, esthétique et innovation technique. Le revêtement en poudre triple couche offre non seulement une résistance exceptionnelle à l'usure, mais aussi un aspect soigné et...

Informations Techniques :

Cette jante se monte sur le Ford Ranger et Ford Ranger Raptor Indice de charge : 1400Kg Taille de la jante : 8x17" sans ring, 9x17" avec ring Beadlock Déport : ET 35 Entraxe : 6x139,7 alésage : 93,1 couleur : Noir brillant matière aluminium : ALSi7/A356 T6 Kits visseries correspondants : Chrome : A3.000083.00 Noir : A3.000083.03 Chrome : A3.000083.02 La photo présente la jante avec le ring de protection mais celui-ci est à commander à part

Références :

Référence : **SE561005B141**

Prix : **406,00 € TTC/Pièce**

JANTES TÔLES / ACIER



JANTE ACIER GOSS TRIANGULAR GENERATION II BLACK 7 X 16 ENTRAXE 6 X 139.7 DEPORT 28 POUR FORD RANGER

Jante acier Triangular Génération II Finition BLACK Structure renforcée pour une utilisation Off-Road livré sans visserie ni cache moyeu se monte sur le véhicule avec de possibles modifications de carrosserie (nous consulter pour confirmer la compatibilité de votre véhicule) modèle disponible en : Largeur Diamètre Nb de trous Entraxe Déport Center bore 7 16 6 139.7 28 93.1

Références :

Référence : **32893.1BK**

Prix : **105,00 € TTC/Pièce**

EQUIPEMENTS POUR FORD RANGER PXII T6**JANTE ACIER GOSS TRIANGULAR GENERATION II
BLACK 7 X 17 ENTRAXE 6 X 139.7 DEPORT 20
POUR FORD RANGER**

Jante acier Triangular Génération II Finition BLACK Structure renforcée pour une utilisation Off-Road livré sans visserie ni cache moyeu se monte sur le véhicule avec de possibles modifications de carrosserie (nous consulter pour confirmer la compatibilité de votre véhicule) modèle disponible en : Largeur Diamètre Nb de trous Entraxe Déport Center bore 7 17 6 139.7 20 93.1

Références :

Référence : 35793.1BK
Prix : **139,00 € TTC/Pièce**

**JANTE ACIER GOSS TRIANGULAR GENERATION II
SILVER 7 X 16 ENTRAXE 6 X 139.7 DEPORT 28
POUR FORD RANGER**

Jante acier Triangular Génération II Finition SILVER / GUN METAL GRAY Structure renforcée pour une utilisation Off-Road livré sans visserie ni cache moyeu se monte sur le véhicule avec de possibles modifications de carrosserie (nous consulter pour confirmer la compatibilité de votre véhicule) modèle disponible en : Largeur Diamètre Nb de trous Entraxe Déport Center bore 7 16 6 139.7 28 93.1

Références :

Référence : 32893.1GM
Prix : **105,00 € TTC/Pièce**

**JANTE ACIER GOSS TRIANGULAR GENERATION II
SILVER 7 X 17 ENTRAXE 6 X 139.7 DEPORT 20
POUR FORD RANGER**

Jante acier Triangular Génération II Finition SILVER / GUN METAL GRAY Structure renforcée pour une utilisation Off-Road livré sans visserie ni cache moyeu se monte sur le véhicule avec de possibles modifications de carrosserie (nous consulter pour confirmer la compatibilité de votre véhicule) modèle disponible en : Largeur Diamètre Nb de trous Entraxe Déport Center bore 7 17 6 139.7 20 93.1

Références :

Référence : 35793.1GM
Prix : **139,00 € TTC/Pièce**

EQUIPEMENTS POUR FORD RANGER PXII T6



JANTE ACIER GOSS TRIANGULAR GENERATION II BLACK 8 X 17 ENTRAXE 6 X 139.7 DEPORT 20 POUR FORD RANGER

Jante acier Triangular Génération II Finition BLACK Structure renforcée pour une utilisation Off-Road livré sans visserie ni cache moyeu se monte sur le véhicule avec de possibles modifications de carrosserie (nous consulter pour confirmer la compatibilité de votre véhicule) modèle disponible en : Largeur Diamètre Nb de trous Entraxe Déport Center bore 8 17 6 139.7 20 93.1

Références :

Référence : 36793.1BK
Prix : 141,00 € TTC/Pièce



JANTE ACIER GOSS MODULAR GENERATION II BLACK 7 X 16 ENTRAXE 6 X 139.7 DEPORT 20 POUR FORD RANGER

Jante acier Modular Génération II Finition BLACK Structure renforcée pour une utilisation Off-Road livré sans visserie ni cache moyeu se monte sur le véhicule avec de possibles modifications de carrosserie (nous consulter pour confirmer la compatibilité de votre véhicule) modèle disponible en : Largeur Diamètre Nb de trous Entraxe Déport Center bore 7 16 6 139.7 20 93.10

Références :

Référence : 42893.1BK
Prix : 108,00 € TTC/Pièce



JANTE ACIER GOSS MODULAR GENERATION II BLACK 7 X 17 ENTRAXE 6 X 139.7 DEPORT 20 POUR FORD RANGER

Jante acier Modular Génération II Finition BLACK Structure renforcée pour une utilisation Off-Road livré sans visserie ni cache moyeu se monte sur le véhicule avec de possibles modifications de carrosserie (nous consulter pour confirmer la compatibilité de votre véhicule) modèle disponible en : Largeur Diamètre Nb de trous Entraxe Déport Center bore 7 17 6 139.7 20 93.1

Références :

Référence : 45793.1BK
Prix : 141,00 € TTC/Pièce

EQUIPEMENTS POUR FORD RANGER PXII T6



JANTE ACIER GOSS MODULAR GENERATION II BLACK 8 X 17 ENTRAXE 6 X 139.7 DEPORT 20 POUR FORD RANGER

Jante acier Modular Génération II Finition BLACK Structure renforcée pour une utilisation Off-Road livré sans visserie ni cache moyeu se monte sur le véhicule avec de possibles modifications de carrosserie (nous consulter pour confirmer la compatibilité de votre véhicule) modèle disponible en : Largeur Diamètre Nb de trous Entraxe Déport Center bore 8 17 6 139.7 20 93.1

Références :

Référence : 46793.1BK
Prix : 144,00 € TTC/Pièce



JANTE ACIER GOSS TRIANGULAR GENERATION II BLACK 7.5 X 18 ENTRAXE 6 X 139.7 DEPORT 20 POUR FORD RANGER

Jante acier Triangular Génération II Finition BLACK Structure renforcée pour une utilisation Off-Road livré sans visserie ni cache moyeu se monte sur le véhicule avec de possibles modifications de carrosserie (nous consulter pour confirmer la compatibilité de votre véhicule) modèle disponible en : Largeur Diamètre Nb de trous Entraxe Déport Center bore 7.5 18 6 139.7 20 93.1

Références :

Référence : 38793.1BK
Prix : 174,00 € TTC/Pièce



LOT DE 5 JANTES D'ORIGINE D'OCCASION FORD RANGER 2011-2022 + 4 CACHE MOYEURS FORD

LOT DE 5 JANTES D'ORIGINE D'OCCASION FORD RANGER 2011-2022 + 4 CACHE MOYEURS FORD 7 X 16 ENTRAXE 6 X 139.7 DEPORT 55

Références :

Référence : LOTJANTEORIGI
Prix : 230,00 € TTC/Lot

JANTES BEADLOCK

EQUIPEMENTS POUR FORD RANGER PXII T6



JANTE ALUMINIUM RENFORCÉE EVO CORSE ATLAS BL ANTHRACITE AVEC RING BEADLOCK NOIR 9X17"

ATLAS BL est la nouvelle roue de la gamme tout-terrain d'EvoCorse. Il s'agit d'une roue en alliage durable avec un profil en 12 rayons qui se trouve entièrement à l'intérieur de la jante du pneu pour protéger les rayons et les composants mécaniques du gravier et du sable. Le revêtement en poudre à trois couches donne à la roue une résistance à l'usure supérieure à la moyenne, ainsi qu'un aspect constamment bien entretenu même après les sorties les plus difficiles. La configuration BL...

Informations Techniques :

Indice de charge : 1250Kg Entraxe et déport à confirmer selon le véhicule (Entraxe possible de 114 à 150) Déport avec Ring Beadlock entre -40 et +45 Poids entre 16.5 et 18.1Kg Couleur ANTHRACITE

Références :

Référence : **ATLAS-BL-AN-RING-BL-B**

Prix : **592,00 € TTC/Kit**



JANTE ALUMINIUM RENFORCÉE EVO CORSE ATLAS BL ANTHRACITE AVEC RING BEADLOCK CUIVRÉ 9X17"

ATLAS BL est la nouvelle roue de la gamme tout-terrain d'EvoCorse. Il s'agit d'une roue en alliage durable avec un profil en 12 rayons qui se trouve entièrement à l'intérieur de la jante du pneu pour protéger les rayons et les composants mécaniques du gravier et du sable. Le revêtement en poudre à trois couches donne à la roue une résistance à l'usure supérieure à la moyenne, ainsi qu'un aspect constamment bien entretenu même après les sorties les plus difficiles. La configuration BL...

Informations Techniques :

Indice de charge : 1250Kg Entraxe et déport à confirmer selon le véhicule (Entraxe possible de 114 à 150) Déport avec Ring Beadlock entre -40 et +45 Poids entre 16.5 et 18.1Kg Couleur ANTHRACITE

Références :

Référence : **ATLAS-BL-AN-RING-BL-G**

Prix : **592,00 € TTC/Kit**

EQUIPEMENTS POUR FORD RANGER PXII T6



JANTE ALUMINIUM RENFORCÉE EVO CORSE ATLAS BL ANTHRACITE AVEC RING BEADLOCK ALUMINIUM 9X17"

ATLAS BL est la nouvelle roue de la gamme tout-terrain d'EvoCorse. Il s'agit d'une roue en alliage durable avec un profil en 12 rayons qui se trouve entièrement à l'intérieur de la jante du pneu pour protéger les rayons et les composants mécaniques du gravier et du sable. Le revêtement en poudre à trois couches donne à la roue une résistance à l'usure supérieure à la moyenne, ainsi qu'un aspect constamment bien entretenu même après les sorties les plus difficiles. La configuration BL...

Informations Techniques :

Indice de charge : 1250Kg Entraxe et déport à confirmer selon le véhicule (Entraxe possible de 114 à 150) Déport avec Ring Beadlock entre -40 et +45 Poids entre 16.5 et 18.1Kg Couleur ANTHRACITE

Références :

Référence : **ATLAS-BL-AN-RING-BL-A**

Prix : **592,00 € TTC/Kit**



COULEUR PRÉSENTÉE : ANTHRACITE

JANTE ALUMINIUM RENFORCÉE EVO CORSE ATLAS BL SILVER AVEC RING BEADLOCK NOIR 9x17"

ATLAS BL est la nouvelle JANTE de la gamme tout-terrain d'EvoCorse. Il s'agit d'une JANTE en alliage durable avec un profil en 12 rayons qui se trouve entièrement à l'intérieur de la jante du pneu pour protéger les rayons et les composants mécaniques du gravier et du sable. Le revêtement en poudre à trois couches donne à la roue une résistance à l'usure supérieure à la moyenne, ainsi qu'un aspect constamment bien entretenu même après les sorties les plus difficiles. La configuration BL...

Informations Techniques :

Indice de charge : 1250Kg Entraxe et déport à confirmer selon le véhicule (Entraxe possible de 114 à 150) Déport avec Ring Beadlock entre -40 et +45 Poids entre 16.5 et 18.1Kg Couleur SILVER

Références :

Référence : **ATLAS-BL-SI-RING-BL-B**

Prix : **592,00 € TTC/Kit**

EQUIPEMENTS POUR FORD RANGER PXII T6



COULEUR PRÉSENTÉE : ATHRACITE

JANTE ALUMINIUM RENFORCÉE EVO CORSE ATLAS BL SILVER AVEC RING BEADLOCK CUIVRÉ 9x17"

ATLAS BL est la nouvelle JANTE de la gamme tout-terrain d'EvoCorse. Il s'agit d'une JANTE en alliage durable avec un profil en 12 rayons qui se trouve entièrement à l'intérieur de la jante du pneu pour protéger les rayons et les composants mécaniques du gravier et du sable. Le revêtement en poudre à trois couches donne à la roue une résistance à l'usure supérieure à la moyenne, ainsi qu'un aspect constamment bien entretenu même après les sorties les plus difficiles. La configuration BL...

Informations Techniques :

Indice de charge : 1250Kg Entraxe et déport à confirmer selon le véhicule (Entraxe possible de 114 à 150) Déport avec Ring Beadlock entre -40 et +45 Poids entre 16.5 et 18.1Kg Couleur SILVER

Références :

Référence : ATLAS-BL-SI-RING-BL-G

Prix : 592,00 € TTC/Kit



COULEUR PRÉSENTÉE : ANTHRACITE

JANTE ALUMINIUM RENFORCÉE EVO CORSE ATLAS BL SILVER AVEC RING BEADLOCK ALUMINIUM 9x17"

ATLAS BL est la nouvelle JANTE de la gamme tout-terrain d'EvoCorse. Il s'agit d'une JANTE en alliage durable avec un profil en 12 rayons qui se trouve entièrement à l'intérieur de la jante du pneu pour protéger les rayons et les composants mécaniques du gravier et du sable. Le revêtement en poudre à trois couches donne à la roue une résistance à l'usure supérieure à la moyenne, ainsi qu'un aspect constamment bien entretenu même après les sorties les plus difficiles. La configuration BL...

Informations Techniques :

Indice de charge : 1250Kg Entraxe et déport à confirmer selon le véhicule (Entraxe possible de 114 à 150) Déport avec Ring Beadlock entre -40 et +45 Poids entre 16.5 et 18.1Kg Couleur SILVER

Références :

Référence : ATLAS-BL-SI-RING-BL-A

Prix : 592,00 € TTC/Kit

EQUIPEMENTS POUR FORD RANGER PXII T6



JANTE ALUMINIUM RENFORCÉE EVO CORSE ATLAS BL BLANC AVEC RING BEADLOCK NOIR 9x17"

ATLAS BL est la nouvelle roue de la gamme tout-terrain d'EvoCorse. Il s'agit d'une roue en alliage durable avec un profil en 12 rayons qui se trouve entièrement à l'intérieur de la jante du pneu pour protéger les rayons et les composants mécaniques du gravier et du sable. Le revêtement en poudre à trois couches donne à la roue une résistance à l'usure supérieure à la moyenne, ainsi qu'un aspect constamment bien entretenu même après les sorties les plus difficiles. La configuration BL...

Informations Techniques :

Indice de charge : 1250Kg Entraxe et déport à confirmer selon le véhicule (Entraxe possible de 114 à 150) Déport avec Ring Beadlock entre -40 et +45 Poids entre 16.5 et 18.1Kg Couleur BLANC MAT

Références :

Référence : ATLAS-BL-W-RING-BL-B

Prix : 573,00 € TTC/Kit



JANTE ALUMINIUM RENFORCÉE EVO CORSE ATLAS BL BLANC AVEC RING BEADLOCK CUIVRÉ 9x17"

ATLAS BL est la nouvelle roue de la gamme tout-terrain d'EvoCorse. Il s'agit d'une roue en alliage durable avec un profil en 12 rayons qui se trouve entièrement à l'intérieur de la jante du pneu pour protéger les rayons et les composants mécaniques du gravier et du sable. Le revêtement en poudre à trois couches donne à la roue une résistance à l'usure supérieure à la moyenne, ainsi qu'un aspect constamment bien entretenu même après les sorties les plus difficiles. La configuration BL...

Informations Techniques :

Indice de charge : 1250Kg Entraxe et déport à confirmer selon le véhicule (Entraxe possible de 114 à 150) Déport avec Ring Beadlock entre -40 et +45 Poids entre 16.5 et 18.1Kg Couleur BLANC MAT

Références :

Référence : ATLAS-BL-W-RING-BL-G

Prix : 573,00 € TTC/Kit

EQUIPEMENTS POUR FORD RANGER PXII T6



JANTE ALUMINIUM RENFORCÉE EVO CORSE ATLAS BL BLANC AVEC RING BEADLOCK ALUMINIUM 9x17"

ATLAS BL est la nouvelle roue de la gamme tout-terrain d'EvoCorse. Il s'agit d'une roue en alliage durable avec un profil en 12 rayons qui se trouve entièrement à l'intérieur de la jante du pneu pour protéger les rayons et les composants mécaniques du gravier et du sable. Le revêtement en poudre à trois couches donne à la roue une résistance à l'usure supérieure à la moyenne, ainsi qu'un aspect constamment bien entretenu même après les sorties les plus difficiles. La configuration BL...

Informations Techniques :

Indice de charge : 1250Kg Entraxe et déport à confirmer selon le véhicule (Entraxe possible de 114 à 150) Déport avec Ring Beadlock entre -40 et +45 Poids entre 16.5 et 18.1Kg Couleur BLANC MAT

Références :

Référence : **ATLAS-BL-W-RING-BL-A**

Prix : **573,00 € TTC/Kit**



COULEUR PRÉSENTÉE : BRONZE MAT

JANTE ALUMINIUM RENFORCÉE EVO CORSE ATLAS BL OR AVEC RING BEADLOCK NOIR 9x17"

ATLAS BL est la nouvelle roue de la gamme tout-terrain d'EvoCorse. Il s'agit d'une roue en alliage durable avec un profil en 12 rayons qui se trouve entièrement à l'intérieur de la jante du pneu pour protéger les rayons et les composants mécaniques du gravier et du sable. Le revêtement en poudre à trois couches donne à la roue une résistance à l'usure supérieure à la moyenne, ainsi qu'un aspect constamment bien entretenu même après les sorties les plus difficiles. La configuration BL...

Informations Techniques :

Indice de charge : 1250Kg Entraxe et déport à confirmer selon le véhicule (Entraxe possible de 114 à 150) Déport avec Ring Beadlock entre -40 et +45 Poids entre 16.5 et 18.1Kg Couleur OR

Références :

Référence : **ATLAS-BL-OR-RING-BL-B**

Prix : **592,00 € TTC/Kit**

EQUIPEMENTS POUR FORD RANGER PXII T6



COULEUR PRÉSENTÉE : ANTHRACITE

JANTE ALUMINIUM RENFORCÉE EVO CORSE ATLAS BL OR AVEC RING BEADLOCK ALUMINIUM 9x17"

ATLAS BL est la nouvelle roue de la gamme tout-terrain d'EvoCorse. Il s'agit d'une roue en alliage durable avec un profil en 12 rayons qui se trouve entièrement à l'intérieur de la jante du pneu pour protéger les rayons et les composants mécaniques du gravier et du sable. Le revêtement en poudre à trois couches donne à la roue une résistance à l'usure supérieure à la moyenne, ainsi qu'un aspect constamment bien entretenu même après les sorties les plus difficiles. La configuration BL...

Informations Techniques :

Indice de charge : 1250Kg Entraxe et déport à confirmer selon le véhicule (Entraxe possible de 114 à 150) Déport avec Ring Beadlock entre -40 et +45 Poids entre 16.5 et 18.1Kg Couleur OR

Références :

Référence : ATLAS-BL-OR-RING-BL-A

Prix : **592,00 € TTC/Kit**



COULEUR PRÉSENTÉE : BRONZE MAT

JANTE ALUMINIUM RENFORCÉE EVO CORSE ATLAS BL OR AVEC RING BEADLOCK CUIVRÉ 9x17"

ATLAS BL est la nouvelle roue de la gamme tout-terrain d'EvoCorse. Il s'agit d'une roue en alliage durable avec un profil en 12 rayons qui se trouve entièrement à l'intérieur de la jante du pneu pour protéger les rayons et les composants mécaniques du gravier et du sable. Le revêtement en poudre à trois couches donne à la roue une résistance à l'usure supérieure à la moyenne, ainsi qu'un aspect constamment bien entretenu même après les sorties les plus difficiles. La configuration BL...

Informations Techniques :

Indice de charge : 1250Kg Entraxe et déport à confirmer selon le véhicule (Entraxe possible de 114 à 150) Déport avec Ring Beadlock entre -40 et +45 Poids entre 16.5 et 18.1Kg Couleur OR

Références :

Référence : ATLAS-BL-OR-RING-BL-G

Prix : **592,00 € TTC/Kit**

EQUIPEMENTS POUR FORD RANGER PXII T6



JANTE ALUMINIUM RENFORCÉE EVO CORSE ATLAS BL BRONZE MAT AVEC RING BEADLOCK NOIR 9x17"

ATLAS BL est la nouvelle roue de la gamme tout-terrain d'EvoCorse. Il s'agit d'une roue en alliage durable avec un profil en 12 rayons qui se trouve entièrement à l'intérieur de la jante du pneu pour protéger les rayons et les composants mécaniques du gravier et du sable. Le revêtement en poudre à trois couches donne à la roue une résistance à l'usure supérieure à la moyenne, ainsi qu'un aspect constamment bien entretenu même après les sorties les plus difficiles. La configuration BL (Beadlock)...

Informations Techniques :

Indice de charge : 1250Kg Entraxe et déport à confirmer selon le véhicule (Entraxe possible de 114 à 150) Déport avec Ring Beadlock entre -40 et +45 Poids entre 16.5 et 18.1Kg Couleur BRONZE MAT

Références :

Référence : ATLAS-BL-BZM-RING-GL-Bdesactivée

Prix : **592,00 € TTC/Kit**



JANTE ALUMINIUM RENFORCÉE EVO CORSE ATLAS BL BRONZE MAT AVEC RING BEADLOCK CUIVRE 9x17"

ATLAS BL est la nouvelle roue de la gamme tout-terrain d'EvoCorse. Il s'agit d'une roue en alliage durable avec un profil en 12 rayons qui se trouve entièrement à l'intérieur de la jante du pneu pour protéger les rayons et les composants mécaniques du gravier et du sable. Le revêtement en poudre à trois couches donne à la roue une résistance à l'usure supérieure à la moyenne, ainsi qu'un aspect constamment bien entretenu même après les sorties les plus difficiles. La configuration BL...

Informations Techniques :

Indice de charge : 1250Kg Entraxe et déport à confirmer selon le véhicule (Entraxe possible de 114 à 150) Déport avec Ring Beadlock entre -40 et +45 Poids entre 16.5 et 18.1Kg Couleur BRONZE MAT

Références :

Référence : ATLAS-BL-BZM-RING-GL-G

Prix : **592,00 € TTC/Kit**

EQUIPEMENTS POUR FORD RANGER PXII T6



COULEUR PRÉSENTÉE : ANTHRACITE

JANTE ALUMINIUM RENFORCÉE EVO CORSE ATLAS BL BRONZE MAT AVEC RING BEADLOCK ALUMINIUM 9x17"

ATLAS BL est la nouvelle roue de la gamme tout-terrain d'EvoCorse. Il s'agit d'une roue en alliage durable avec un profil en 12 rayons qui se trouve entièrement à l'intérieur de la jante du pneu pour protéger les rayons et les composants mécaniques du gravier et du sable. Le revêtement en poudre à trois couches donne à la roue une résistance à l'usure supérieure à la moyenne, ainsi qu'un aspect constamment bien entretenu même après les sorties les plus difficiles. La configuration BL...

Informations Techniques :

Indice de charge : 1250Kg Entraxe et déport à confirmer selon le véhicule (Entraxe possible de 114 à 150) Déport avec Ring Beadlock entre -40 et +45 Poids entre 16.5 et 18.1Kg Couleur BRONZE MAT

Références :

Référence : **ATLAS-BL-BZM-RING-GL-A**

Prix : **592,00 € TTC/Kit**



COULEUR PRÉSENTÉE : BRONZE MAT

JANTE ALUMINIUM RENFORCÉE EVO CORSE ATLAS BL BRONZE BRILLANT AVEC RING BEADLOCK NOIR 9x17"

ATLAS BL est la nouvelle roue de la gamme tout-terrain d'EvoCorse. Il s'agit d'une roue en alliage durable avec un profil en 12 rayons qui se trouve entièrement à l'intérieur de la jante du pneu pour protéger les rayons et les composants mécaniques du gravier et du sable. Le revêtement en poudre à trois couches donne à la roue une résistance à l'usure supérieure à la moyenne, ainsi qu'un aspect constamment bien entretenu même après les sorties les plus difficiles. La configuration BL...

Informations Techniques :

Indice de charge : 1250Kg Entraxe et déport à confirmer selon le véhicule (Entraxe possible de 114 à 150) Déport avec Ring Beadlock entre -40 et +45 Poids entre 16.5 et 18.1Kg Couleur BRONZE BRILLANT

Références :

Référence : **ATLAS-BL-BZB-RING-BL-B**

Prix : **592,00 € TTC/Kit**

EQUIPEMENTS POUR FORD RANGER PXII T6



COULEUR PRÉSENTÉE : BRONZE MAT

JANTE ALUMINIUM RENFORCÉE EVO CORSE ATLAS BL BRONZE BRILLANT AVEC RING BEADLOCK CUIVRÉ 9x17"

ATLAS BL est la nouvelle roue de la gamme tout-terrain d'EvoCorse. Il s'agit d'une roue en alliage durable avec un profil en 12 rayons qui se trouve entièrement à l'intérieur de la jante du pneu pour protéger les rayons et les composants mécaniques du gravier et du sable. Le revêtement en poudre à trois couches donne à la roue une résistance à l'usure supérieure à la moyenne, ainsi qu'un aspect constamment bien entretenu même après les sorties les plus difficiles. La configuration BL...

Informations Techniques :

Indice de charge : 1250Kg Entraxe et déport à confirmer selon le véhicule (Entraxe possible de 114 à 150) Déport avec Ring Beadlock entre -40 et +45 Poids entre 16.5 et 18.1Kg Couleur BRONZE BRILLANT

Références :

Référence : ATLAS-BL-BZB-RING-BL-G
Prix : 592,00 € TTC/Kit



COULEUR PRÉSENTÉE : ANTHRACITE

JANTE ALUMINIUM RENFORCÉE EVO CORSE ATLAS BL BRONZE BRILLANT AVEC RING BEADLOCK ALUMINIUM 9x17"

ATLAS BL est la nouvelle roue de la gamme tout-terrain d'EvoCorse. Il s'agit d'une roue en alliage durable avec un profil en 12 rayons qui se trouve entièrement à l'intérieur de la jante du pneu pour protéger les rayons et les composants mécaniques du gravier et du sable. Le revêtement en poudre à trois couches donne à la roue une résistance à l'usure supérieure à la moyenne, ainsi qu'un aspect constamment bien entretenu même après les sorties les plus difficiles. La configuration BL...

Informations Techniques :

Indice de charge : 1250Kg Entraxe et déport à confirmer selon le véhicule (Entraxe possible de 114 à 150) Déport avec Ring Beadlock entre -40 et +45 Poids entre 16.5 et 18.1Kg Couleur BRONZE BRILLANT

Références :

Référence : ATLAS-BL-BZB-RING-BL-A
Prix : 592,00 € TTC/Kit

EQUIPEMENTS POUR FORD RANGER PXII T6



JANTE ALUMINIUM RENFORCÉE EVO CORSE ATLAS BL NOIR BRILLANT AVEC RING BEADLOCK NOIR 9x17"

ATLAS BL est la nouvelle roue de la gamme tout-terrain d'EvoCorse. Il s'agit d'une roue en alliage durable avec un profil en 12 rayons qui se trouve entièrement à l'intérieur de la jante du pneu pour protéger les rayons et les composants mécaniques du gravier et du sable. Le revêtement en poudre à trois couches donne à la roue une résistance à l'usure supérieure à la moyenne, ainsi qu'un aspect constamment bien entretenu même après les sorties les plus difficiles. La configuration BL...

Informations Techniques :

Indice de charge : 1250Kg Entraxe et déport à confirmer selon le véhicule (Entraxe possible de 114 à 150) Déport avec Ring Beadlock entre -40 et +45 Poids entre 16.5 et 18.1Kg Couleur NOIR BRILLANT

Références :

Référence : **ATLAS-BL-BB-RING-BL-B**

Prix : **592,00 € TTC/Kit**



JANTE ALUMINIUM RENFORCÉE EVO CORSE ATLAS BL NOIR BRILLANT AVEC RING BEADLOCK CUIVRÉ 9x17"

ATLAS BL est la nouvelle roue de la gamme tout-terrain d'EvoCorse. Il s'agit d'une roue en alliage durable avec un profil en 12 rayons qui se trouve entièrement à l'intérieur de la jante du pneu pour protéger les rayons et les composants mécaniques du gravier et du sable. Le revêtement en poudre à trois couches donne à la roue une résistance à l'usure supérieure à la moyenne, ainsi qu'un aspect constamment bien entretenu même après les sorties les plus difficiles. La configuration BL...

Informations Techniques :

Indice de charge : 1250Kg Entraxe et déport à confirmer selon le véhicule (Entraxe possible de 114 à 150) Déport avec Ring Beadlock entre -40 et +45 Poids entre 16.5 et 18.1Kg Couleur NOIR BRILLANT

Références :

Référence : **ATLAS-BL-BB-RING-BL-G**

Prix : **592,00 € TTC/Kit**

EQUIPEMENTS POUR FORD RANGER PXII T6



JANTE ALUMINIUM RENFORCÉE EVO CORSE ATLAS BL NOIR BRILLANT AVEC RING BEADLOCK ALUMINIUM 9x17"

ATLAS BL est la nouvelle roue de la gamme tout-terrain d'EvoCorse. Il s'agit d'une roue en alliage durable avec un profil en 12 rayons qui se trouve entièrement à l'intérieur de la jante du pneu pour protéger les rayons et les composants mécaniques du gravier et du sable. Le revêtement en poudre à trois couches donne à la roue une résistance à l'usure supérieure à la moyenne, ainsi qu'un aspect constamment bien entretenu même après les sorties les plus difficiles. La configuration BL...

Informations Techniques :

Indice de charge : 1250Kg Entraxe et déport à confirmer selon le véhicule (Entraxe possible de 114 à 150) Déport avec Ring Beadlock entre -40 et +45 Poids entre 16.5 et 18.1Kg Couleur NOIR BRILLANT

Références :

Référence : ATLAS-BL-BB-RING-BL-A

Prix : 592,00 € TTC/Kit



JANTE ALUMINIUM RENFORCÉE EVO CORSE ATLAS BL NOIR MAT AVEC RING BEADLOCK NOIR 9x17"

ATLAS BL est la nouvelle roue de la gamme tout-terrain d'EvoCorse. Il s'agit d'une roue en alliage durable avec un profil en 12 rayons qui se trouve entièrement à l'intérieur de la jante du pneu pour protéger les rayons et les composants mécaniques du gravier et du sable. Le revêtement en poudre à trois couches donne à la roue une résistance à l'usure supérieure à la moyenne, ainsi qu'un aspect constamment bien entretenu même après les sorties les plus difficiles. La configuration BL (Beadlock)...

Informations Techniques :

Indice de charge : 1250Kg Entraxe et déport à confirmer selon le véhicule (Entraxe possible de 114 à 150) Déport avec Ring Beadlock entre -40 et +45 Poids entre 16.5 et 18.1Kg Couleur NOIR MAT

Références :

Référence : ATLAS-BL-BM-RING-BL-B(desactivée)

Prix : 573,00 € TTC/Kit

EQUIPEMENTS POUR FORD RANGER PXII T6



JANTE ALUMINIUM RENFORCÉE EVO CORSE ATLAS BL NOIR MAT AVEC RING BEADLOCK CUIVRÉ 9x17"

ATLAS BL est la nouvelle roue de la gamme tout-terrain d'EvoCorse. Il s'agit d'une roue en alliage durable avec un profil en 12 rayons qui se trouve entièrement à l'intérieur de la jante du pneu pour protéger les rayons et les composants mécaniques du gravier et du sable. Le revêtement en poudre à trois couches donne à la roue une résistance à l'usure supérieure à la moyenne, ainsi qu'un aspect constamment bien entretenu même après les sorties les plus difficiles. La configuration BL (Beadlock)...

Informations Techniques :

Indice de charge : 1250Kg Entraxe et déport à confirmer selon le véhicule (Entraxe possible de 114 à 150) Déport avec Ring Beadlock entre -40 et +45 Poids entre 16.5 et 18.1Kg Couleur NOIR MAT

Références :

Référence : ATLAS-BL-BM-RING-BL-G(desactivée)

Prix : 573,00 € TTC/Kit



JANTE ALUMINIUM RENFORCÉE EVO CORSE ATLAS BL NOIR MAT AVEC RING BEADLOCK ALUMINIUM 9x17"

ATLAS BL est la nouvelle roue de la gamme tout-terrain d'EvoCorse. Il s'agit d'une roue en alliage durable avec un profil en 12 rayons qui se trouve entièrement à l'intérieur de la jante du pneu pour protéger les rayons et les composants mécaniques du gravier et du sable. Le revêtement en poudre à trois couches donne à la roue une résistance à l'usure supérieure à la moyenne, ainsi qu'un aspect constamment bien entretenu même après les sorties les plus difficiles. La configuration BL (Beadlock)...

Informations Techniques :

Indice de charge : 1250Kg Entraxe et déport à confirmer selon le véhicule (Entraxe possible de 114 à 150) Déport avec Ring Beadlock entre -40 et +45 Poids entre 16.5 et 18.1Kg Couleur NOIR MAT

Références :

Référence : ATLAS-BL-BM-RING-BL-A(desactivée)

Prix : 573,00 € TTC/Kit

EQUIPEMENTS POUR FORD RANGER PXII T6



Jante aluminium renforcée EVO CORSE ATLAS BL (sans ring) bronze mat 8x17 ET20 pour Ford Ranger et Ford Ranger Raptor

Jante Evo Corse ATLAS BL – Jante tout-terrain avec option Beadlock Robuste, fonctionnelle et conçue pour le offroad et l'aventure extrême La jante Evo Corse ATLAS BL est la nouvelle référence de la gamme tout-terrain du fabricant italien EvoCorse. Conçue spécialement pour les conditions les plus exigeantes, elle allie solidité, esthétique et innovation technique. Le revêtement en poudre triple couche offre non seulement une résistance exceptionnelle à l'usure, mais aussi un aspect soigné et...

Informations Techniques :

Cette jante se monte sur le Ford Ranger et Ford Ranger Raptor Indice de charge : 1400Kg Taille de la jante : 8x17" sans ring, 9x17" avec ring Beadlock Déport : ET 20 Entraxe : 6x139,7 alésage : 93,1 couleur : Bronze mat matière aluminium : ALSi7/A356 T6 Kits visseries correspondants : Chrome : A3.000083.00 Noir : A3.000083.03 Chrome : A3.000083.02 La photo présente la jante avec le ring de protection mais celui-ci est à commander à part

Références :

Référence : **SE547011B111**
Prix : **406,00 € TTC/Pièce**



Jante aluminium renforcée EVO CORSE ATLAS BL (sans ring) noir mat 8x17 ET20 pour Ford Ranger et Ford Ranger Raptor

Jante Evo Corse ATLAS BL – Jante tout-terrain avec option Beadlock Robuste, fonctionnelle et conçue pour le offroad et l'aventure extrême La jante Evo Corse ATLAS BL est la nouvelle référence de la gamme tout-terrain du fabricant italien EvoCorse. Conçue spécialement pour les conditions les plus exigeantes, elle allie solidité, esthétique et innovation technique. Le revêtement en poudre triple couche offre non seulement une résistance exceptionnelle à l'usure, mais aussi un aspect soigné et...

Informations Techniques :

Cette jante se monte sur le Ford Ranger et Ford Ranger Raptor Indice de charge : 1400Kg Taille de la jante : 8x17" sans ring, 9x17" avec ring Beadlock Déport : ET 20 Entraxe : 6x139,7 alésage : 93,1 couleur : noir mat matière aluminium : ALSi7/A356 T6 Kits visseries correspondants : Chrome : A3.000083.00 Noir : A3.000083.03 Chrome : A3.000083.02 La photo présente la jante avec le ring de protection mais celui-ci est à commander à part

Références :

Référence : **SE547011B041**
Prix : **395,00 € TTC/Pièce**

EQUIPEMENTS POUR FORD RANGER PXII T6



Jante aluminium renforcée EVO CORSE ATLAS BL (sans ring) blanc 8x17 ET20 pour Ford Ranger et Ford Ranger Raptor

Jante Evo Corse ATLAS BL – Jante tout-terrain avec option Beadlock Robuste, fonctionnelle et conçue pour le offroad et l'aventure extrême La jante Evo Corse ATLAS BL est la nouvelle référence de la gamme tout-terrain du fabricant italien EvoCorse. Conçue spécialement pour les conditions les plus exigeantes, elle allie solidité, esthétique et innovation technique. Le revêtement en poudre triple couche offre non seulement une résistance exceptionnelle à l'usure, mais aussi un aspect soigné et...

Informations Techniques :

Cette jante se monte sur le Ford Ranger et Ford Ranger Raptor Indice de charge : 1400Kg Taille de la jante : 8x17" sans ring, 9x17" avec ring Beadlock Déport : ET 20 Entraxe : 6x139,7 alésage : 93,1 couleur : Blanc matière aluminium : ALSi7/A356 T6 Kits visseries correspondants : Chrome : A3.000083.00 Noir : A3.000083.03 Chrome : A3.000083.02 La photo présente la jante avec le ring de protection mais celui-ci est à commander à part

Références :

Référence : SE547011B011
Prix : **395,00 € TTC/Pièce**



Jante aluminium renforcée EVO CORSE ATLAS BL (sans ring) anthracite 8x17 ET20 pour Ford Ranger et Ford Ranger Raptor

Jante Evo Corse ATLAS BL – Jante tout-terrain avec option Beadlock Robuste, fonctionnelle et conçue pour le offroad et l'aventure extrême La jante Evo Corse ATLAS BL est la nouvelle référence de la gamme tout-terrain du fabricant italien EvoCorse. Conçue spécialement pour les conditions les plus exigeantes, elle allie solidité, esthétique et innovation technique. Le revêtement en poudre triple couche offre non seulement une résistance exceptionnelle à l'usure, mais aussi un aspect soigné et...

Informations Techniques :

Cette jante se monte sur le Ford Ranger et Ford Ranger Raptor Indice de charge : 1400Kg Taille de la jante : 8x17" sans ring, 9x17" avec ring Beadlock Déport : ET 20 Entraxe : 6x139,7 alésage : 93,1 couleur : Anthracite matière aluminium : ALSi7/A356 T6 Kits visseries correspondants : Chrome : A3.000083.00 Noir : A3.000083.03 Chrome : A3.000083.02 La photo présente la jante avec le ring de protection mais celui-ci est à commander à part

Références :

Référence : SE547011B051
Prix : **406,00 € TTC/Pièce**

EQUIPEMENTS POUR FORD RANGER PXII T6



Jante aluminium renforcée EVO CORSE ATLAS BL (sans ring) bronze brillant 8x17 ET20 pour Ford Ranger et Ford Ranger Raptor

Jante Evo Corse ATLAS BL – Jante tout-terrain avec option Beadlock Robuste, fonctionnelle et conçue pour le offroad et l'aventure extrême La jante Evo Corse ATLAS BL est la nouvelle référence de la gamme tout-terrain du fabricant italien EvoCorse. Conçue spécialement pour les conditions les plus exigeantes, elle allie solidité, esthétique et innovation technique. Le revêtement en poudre triple couche offre non seulement une résistance exceptionnelle à l'usure, mais aussi un aspect soigné et...

Informations Techniques :

Cette jante se monte sur le Ford Ranger et Ford Ranger Raptor Indice de charge : 1400Kg Taille de la jante : 8x17" sans ring, 9x17" avec ring Beadlock Déport : ET 20 Entraxe : 6x139,7 alésage : 93,1 couleur : Bronze brillant matière aluminium : ALSi7/A356 T6 Kits visseries correspondants : Chrome : A3.000083.00 Noir : A3.000083.03 Chrome : A3.000083.02 La photo présente la jante avec le ring de protection mais celui-ci est à commander à part

Références :

Référence : **SE547011B221**

Prix : **406,00 € TTC/Pièce**



Jante aluminium renforcée EVO CORSE ATLAS BL (sans ring) noir brillant 8x17 ET20 pour Ford Ranger et Ford Ranger Raptor

Jante Evo Corse ATLAS BL – Jante tout-terrain avec option Beadlock Robuste, fonctionnelle et conçue pour le offroad et l'aventure extrême La jante Evo Corse ATLAS BL est la nouvelle référence de la gamme tout-terrain du fabricant italien EvoCorse. Conçue spécialement pour les conditions les plus exigeantes, elle allie solidité, esthétique et innovation technique. Le revêtement en poudre triple couche offre non seulement une résistance exceptionnelle à l'usure, mais aussi un aspect soigné et...

Informations Techniques :

Cette jante se monte sur le Ford Ranger et Ford Ranger Raptor Indice de charge : 1400Kg Taille de la jante : 8x17" sans ring, 9x17" avec ring Beadlock Déport : ET 20 Entraxe : 6x139,7 alésage : 93,1 couleur : Noir brillant matière aluminium : ALSi7/A356 T6 Kits visseries correspondants : Chrome : A3.000083.00 Noir : A3.000083.03 Chrome : A3.000083.02 La photo présente la jante avec le ring de protection mais celui-ci est à commander à part

Références :

Référence : **SE547011B141**

Prix : **406,00 € TTC/Pièce**

EQUIPEMENTS POUR FORD RANGER PXII T6



Jante aluminium renforcée EVO CORSE ATLAS BL (sans ring) bronze mat 8x17 ET35 pour Ford Ranger et Ford Ranger Raptor

Jante Evo Corse ATLAS BL – Jante tout-terrain avec option Beadlock Robuste, fonctionnelle et conçue pour le offroad et l'aventure extrême. La jante Evo Corse ATLAS BL est la nouvelle référence de la gamme tout-terrain du fabricant italien EvoCorse. Conçue spécialement pour les conditions les plus exigeantes, elle allie solidité, esthétique et innovation technique. Le revêtement en poudre triple couche offre non seulement une résistance exceptionnelle à l'usure, mais aussi un aspect soigné et...

Informations Techniques :

Cette jante se monte sur le Ford Ranger et Ford Ranger Raptor Indice de charge : 1400Kg Taille de la jante : 8x17" sans ring, 9x17" avec ring Beadlock Déport : ET 35 Entraxe : 6x139,7 alésage : 93,1 couleur : Bronze mat matière aluminium : ALSi7/A356 T6 Kits visseries correspondants : Chrome : A3.000083.00 Noir : A3.000083.03 Chrome : A3.000083.02 La photo présente la jante avec le ring de protection mais celui-ci est à commander à part

Références :

Référence : **SE561005B111**

Prix : **406,00 € TTC/Pièce**



Jante aluminium renforcée EVO CORSE ATLAS BL (sans ring) bronze mat 8x17 ET0 pour Ford Ranger et Ford Ranger Raptor

Jante Evo Corse ATLAS BL – Jante tout-terrain avec option Beadlock Robuste, fonctionnelle et conçue pour le offroad et l'aventure extrême. La jante Evo Corse ATLAS BL est la nouvelle référence de la gamme tout-terrain du fabricant italien EvoCorse. Conçue spécialement pour les conditions les plus exigeantes, elle allie solidité, esthétique et innovation technique. Le revêtement en poudre triple couche offre non seulement une résistance exceptionnelle à l'usure, mais aussi un aspect soigné et...

Informations Techniques :

Cette jante se monte sur le Ford Ranger et Ford Ranger Raptor Indice de charge : 1400Kg Taille de la jante : 8x17" sans ring, 9x17" avec ring Beadlock Déport : ET 0 Entraxe : 6x139,7 alésage : 93,1 couleur : Bronze mat matière aluminium : ALSi7/A356 T6 Kits visseries correspondants : Chrome : A3.000083.00 Noir : A3.000083.03 Chrome : A3.000083.02 La photo présente la jante avec le ring de protection mais celui-ci est à commander à part

Références :

Référence : **SE547024B111**

Prix : **406,00 € TTC/Pièce**

EQUIPEMENTS POUR FORD RANGER PXII T6



Jante aluminium renforcée EVO CORSE ATLAS BL (sans ring) noir mat 8x17 ET0 pour Ford Ranger et Ford Ranger Raptor

Jante Evo Corse ATLAS BL – Jante tout-terrain avec option Beadlock Robuste, fonctionnelle et conçue pour le offroad et l'aventure extrême La jante Evo Corse ATLAS BL est la nouvelle référence de la gamme tout-terrain du fabricant italien EvoCorse. Conçue spécialement pour les conditions les plus exigeantes, elle allie solidité, esthétique et innovation technique. Le revêtement en poudre triple couche offre non seulement une résistance exceptionnelle à l'usure, mais aussi un aspect soigné et...

Informations Techniques :

Cette jante se monte sur le Ford Ranger et Ford Ranger Raptor Indice de charge : 1400Kg Taille de la jante : 8x17" sans ring, 9x17" avec ring Beadlock Déport : ET 0 Entraxe : 6x139,7 alésage : 93,1 couleur : noir mat matière aluminium : ALSi7/A356 T6 Kits visseries correspondants : Chrome : A3.000083.00 Noir : A3.000083.03 Chrome : A3.000083.02 La photo présente la jante avec le ring de protection mais celui-ci est à commander à part

Références :

Référence : SE547024B041
Prix : 395,00 € TTC/Pièce



Jante aluminium renforcée EVO CORSE ATLAS BL (sans ring) noir mat 8x17 ET35 pour Ford Ranger et Ford Ranger Raptor

Jante Evo Corse ATLAS BL – Jante tout-terrain avec option Beadlock Robuste, fonctionnelle et conçue pour le offroad et l'aventure extrême La jante Evo Corse ATLAS BL est la nouvelle référence de la gamme tout-terrain du fabricant italien EvoCorse. Conçue spécialement pour les conditions les plus exigeantes, elle allie solidité, esthétique et innovation technique. Le revêtement en poudre triple couche offre non seulement une résistance exceptionnelle à l'usure, mais aussi un aspect soigné et...

Informations Techniques :

Cette jante se monte sur le Ford Ranger et Ford Ranger Raptor Indice de charge : 1400Kg Taille de la jante : 8x17" sans ring, 9x17" avec ring Beadlock Déport : ET 35 Entraxe : 6x139,7 alésage : 93,1 couleur : Noir mat matière aluminium : ALSi7/A356 T6 Kits visseries correspondants : Chrome : A3.000083.00 Noir : A3.000083.03 Chrome : A3.000083.02 La photo présente la jante avec le ring de protection mais celui-ci est à commander à part

Références :

Référence : SE561005B041
Prix : 395,00 € TTC/Pièce

EQUIPEMENTS POUR FORD RANGER PXII T6



Jante aluminium renforcée EVO CORSE ATLAS BL (sans ring) blanc 8x17 ET0 pour Ford Ranger et Ford Ranger Raptor

Jante Evo Corse ATLAS BL – Jante tout-terrain avec option Beadlock Robuste, fonctionnelle et conçue pour le offroad et l'aventure extrême La jante Evo Corse ATLAS BL est la nouvelle référence de la gamme tout-terrain du fabricant italien EvoCorse. Conçue spécialement pour les conditions les plus exigeantes, elle allie solidité, esthétique et innovation technique. Le revêtement en poudre triple couche offre non seulement une résistance exceptionnelle à l'usure, mais aussi un aspect soigné et...

Informations Techniques :

Cette jante se monte sur le Ford Ranger et Ford Ranger Raptor Indice de charge : 1400Kg Taille de la jante : 8x17" sans ring, 9x17" avec ring Beadlock Déport : ET 0 Entraxe : 6x139,7 alésage : 93,1 couleur : Blanc matière aluminium : ALSi7/A356 T6 Kits visseries correspondants : Chrome : A3.000083.00 Noir : A3.000083.03 Chrome : A3.000083.02 La photo présente la jante avec le ring de protection mais celui-ci est à commander à part

Références :

Référence : SE547024B011

Prix : **395,00 € TTC/Pièce**



Jante aluminium renforcée EVO CORSE ATLAS BL (sans ring) blanc 8x17 ET35 pour Ford Ranger et Ford Ranger Raptor

Jante Evo Corse ATLAS BL – Jante tout-terrain avec option Beadlock Robuste, fonctionnelle et conçue pour le offroad et l'aventure extrême La jante Evo Corse ATLAS BL est la nouvelle référence de la gamme tout-terrain du fabricant italien EvoCorse. Conçue spécialement pour les conditions les plus exigeantes, elle allie solidité, esthétique et innovation technique. Le revêtement en poudre triple couche offre non seulement une résistance exceptionnelle à l'usure, mais aussi un aspect soigné et...

Informations Techniques :

Cette jante se monte sur le Ford Ranger et Ford Ranger Raptor Indice de charge : 1400Kg Taille de la jante : 8x17" sans ring, 9x17" avec ring Beadlock Déport : ET 35 Entraxe : 6x139,7 alésage : 93,1 couleur : Blanc matière aluminium : ALSi7/A356 T6 Kits visseries correspondants : Chrome : A3.000083.00 Noir : A3.000083.03 Chrome : A3.000083.02 La photo présente la jante avec le ring de protection mais celui-ci est à commander à part

Références :

Référence : SE561005B011

Prix : **395,00 € TTC/Pièce**

EQUIPEMENTS POUR FORD RANGER PXII T6



Jante aluminium renforcée EVO CORSE ATLAS BL (sans ring) anthracite 8x17 ET0 pour Ford Ranger et Ford Ranger Raptor

Jante Evo Corse ATLAS BL – Jante tout-terrain avec option Beadlock Robuste, fonctionnelle et conçue pour le offroad et l'aventure extrême. La jante Evo Corse ATLAS BL est la nouvelle référence de la gamme tout-terrain du fabricant italien EvoCorse. Conçue spécialement pour les conditions les plus exigeantes, elle allie solidité, esthétique et innovation technique. Le revêtement en poudre triple couche offre non seulement une résistance exceptionnelle à l'usure, mais aussi un aspect soigné et...

Informations Techniques :

Cette jante se monte sur le Ford Ranger et Ford Ranger Raptor
 Indice de charge : 1400Kg Taille de la jante : 8x17" sans ring, 9x17" avec ring Beadlock Déport : ET 0 Entraxe : 6x139,7 alésage : 93,1 couleur : Anthracite matière aluminium : ALSi7/A356 T6 Kits visseries correspondants : Chrome : A3.000083.00 Noir : A3.000083.03 Chrome : A3.000083.02 La photo présente la jante avec le ring de protection mais celui-ci est à commander à part

Références :

Référence : **SE547024B051**
 Prix : **406,00 € TTC/Pièce**



Jante aluminium renforcée EVO CORSE ATLAS BL (sans ring) anthracite 8x17 ET35 pour Ford Ranger et Ford Ranger Raptor

Jante Evo Corse ATLAS BL – Jante tout-terrain avec option Beadlock Robuste, fonctionnelle et conçue pour le offroad et l'aventure extrême. La jante Evo Corse ATLAS BL est la nouvelle référence de la gamme tout-terrain du fabricant italien EvoCorse. Conçue spécialement pour les conditions les plus exigeantes, elle allie solidité, esthétique et innovation technique. Le revêtement en poudre triple couche offre non seulement une résistance exceptionnelle à l'usure, mais aussi un aspect soigné et...

Informations Techniques :

Cette jante se monte sur le Ford Ranger et Ford Ranger Raptor
 Indice de charge : 1400Kg Taille de la jante : 8x17" sans ring, 9x17" avec ring Beadlock Déport : ET 35 Entraxe : 6x139,7 alésage : 93,1 couleur : Anthracite matière aluminium : ALSi7/A356 T6 Kits visseries correspondants : Chrome : A3.000083.00 Noir : A3.000083.03 Chrome : A3.000083.02 La photo présente la jante avec le ring de protection mais celui-ci est à commander à part

Références :

Référence : **SE561005B051**
 Prix : **406,00 € TTC/Pièce**

EQUIPEMENTS POUR FORD RANGER PXII T6



Jante aluminium renforcée EVO CORSE ATLAS BL (sans ring) bronze brillant 8x17 ET0 pour Ford Ranger et Ford Ranger Raptor

Jante Evo Corse ATLAS BL – Jante tout-terrain avec option Beadlock Robuste, fonctionnelle et conçue pour le offroad et l'aventure extrême La jante Evo Corse ATLAS BL est la nouvelle référence de la gamme tout-terrain du fabricant italien EvoCorse. Conçue spécialement pour les conditions les plus exigeantes, elle allie solidité, esthétique et innovation technique. Le revêtement en poudre triple couche offre non seulement une résistance exceptionnelle à l'usure, mais aussi un aspect soigné et...

Informations Techniques :

Cette jante se monte sur le Ford Ranger et Ford Ranger Raptor Indice de charge : 1400Kg Taille de la jante : 8x17" sans ring, 9x17" avec ring Beadlock Déport : ET 0 Entraxe : 6x139,7 alésage : 93,1 couleur : Bronze brillant matière aluminium : ALSi7/A356 T6 Kits visseries correspondants : Chrome : A3.000083.00 Noir : A3.000083.03 Chrome : A3.000083.02 La photo présente la jante avec le ring de protection mais celui-ci est à commander à part

Références :

Référence : SE547024B221

Prix : **406,00 € TTC/Pièce**



Jante aluminium renforcée EVO CORSE ATLAS BL (sans ring) bronze brillant 8x17 ET35 pour Ford Ranger et Ford Ranger Raptor

Jante Evo Corse ATLAS BL – Jante tout-terrain avec option Beadlock Robuste, fonctionnelle et conçue pour le offroad et l'aventure extrême La jante Evo Corse ATLAS BL est la nouvelle référence de la gamme tout-terrain du fabricant italien EvoCorse. Conçue spécialement pour les conditions les plus exigeantes, elle allie solidité, esthétique et innovation technique. Le revêtement en poudre triple couche offre non seulement une résistance exceptionnelle à l'usure, mais aussi un aspect soigné et...

Informations Techniques :

Cette jante se monte sur le Ford Ranger et Ford Ranger Raptor Indice de charge : 1400Kg Taille de la jante : 8x17" sans ring, 9x17" avec ring Beadlock Déport : ET 35 Entraxe : 6x139,7 alésage : 93,1 couleur : Bronze brillant matière aluminium : ALSi7/A356 T6 Kits visseries correspondants : Chrome : A3.000083.00 Noir : A3.000083.03 Chrome : A3.000083.02 La photo présente la jante avec le ring de protection mais celui-ci est à commander à part

Références :

Référence : SE561005B221

Prix : **406,00 € TTC/Pièce**

EQUIPEMENTS POUR FORD RANGER PXII T6



Jante aluminium renforcée EVO CORSE ATLAS BL (sans ring) bronze mat 8x17 ET20 pour Ford Ranger et Ford Ranger Raptor - Copie

Jante Evo Corse ATLAS BL – Jante tout-terrain avec option Beadlock Robuste, fonctionnelle et conçue pour le offroad et l'aventure extrême. La jante Evo Corse ATLAS BL est la nouvelle référence de la gamme tout-terrain du fabricant italien EvoCorse. Conçue spécialement pour les conditions les plus exigeantes, elle allie solidité, esthétique et innovation technique. Le revêtement en poudre triple couche offre non seulement une résistance exceptionnelle à l'usure, mais aussi un aspect soigné et...

Informations Techniques :

Cette jante se monte sur le Ford Ranger et Ford Ranger Raptor Indice de charge : 1400Kg Taille de la jante : 8x17" sans ring, 9x17" avec ring Beadlock Déport : ET 20 Entraxe : 6x139,7 alésage : 93,1 couleur : Bronze mat matière aluminium : ALSi7/A356 T6 Kits visseries correspondants : Chrome : A3.000083.00 Noir : A3.000083.03 Chrome : A3.000083.02 La photo présente la jante avec le ring de protection mais celui-ci est à commander à part

Références :

Référence : SE547011B111-copie

Prix : 406,00 € TTC/Pièce



Jante aluminium renforcée EVO CORSE ATLAS BL (sans ring) noir brillant 8x17 ET0 pour Ford Ranger et Ford Ranger Raptor

Jante Evo Corse ATLAS BL – Jante tout-terrain avec option Beadlock Robuste, fonctionnelle et conçue pour le offroad et l'aventure extrême. La jante Evo Corse ATLAS BL est la nouvelle référence de la gamme tout-terrain du fabricant italien EvoCorse. Conçue spécialement pour les conditions les plus exigeantes, elle allie solidité, esthétique et innovation technique. Le revêtement en poudre triple couche offre non seulement une résistance exceptionnelle à l'usure, mais aussi un aspect soigné et...

Informations Techniques :

Cette jante se monte sur le Ford Ranger et Ford Ranger Raptor Indice de charge : 1400Kg Taille de la jante : 8x17" sans ring, 9x17" avec ring Beadlock Déport : ET 0 Entraxe : 6x139,7 alésage : 93,1 couleur : Noir brillant matière aluminium : ALSi7/A356 T6 Kits visseries correspondants : Chrome : A3.000083.00 Noir : A3.000083.03 Chrome : A3.000083.02 La photo présente la jante avec le ring de protection mais celui-ci est à commander à part

Références :

Référence : SE547024B141

Prix : 406,00 € TTC/Pièce

EQUIPEMENTS POUR FORD RANGER PXII T6



Jante aluminium renforcée EVO CORSE ATLAS BL (sans ring) noir brillant 8x17 ET35 pour Ford Ranger et Ford Ranger Raptor

Jante Evo Corse ATLAS BL – Jante tout-terrain avec option Beadlock Robuste, fonctionnelle et conçue pour le offroad et l'aventure extrême La jante Evo Corse ATLAS BL est la nouvelle référence de la gamme tout-terrain du fabricant italien EvoCorse. Conçue spécialement pour les conditions les plus exigeantes, elle allie solidité, esthétique et innovation technique. Le revêtement en poudre triple couche offre non seulement une résistance exceptionnelle à l'usure, mais aussi un aspect soigné et...

Informations Techniques :

Cette jante se monte sur le Ford Ranger et Ford Ranger Raptor Indice de charge : 1400Kg Taille de la jante : 8x17" sans ring, 9x17" avec ring Beadlock Déport : ET 35 Entraxe : 6x139,7 alésage : 93,1 couleur : Noir brillant matière aluminium : ALSi7/A356 T6 Kits visseries correspondants : Chrome : A3.000083.00 Noir : A3.000083.03 Chrome : A3.000083.02 La photo présente la jante avec le ring de protection mais celui-ci est à commander à part

Références :

Référence : **SE561005B141**

Prix : **406,00 € TTC/Pièce**

JANTES ALUMINIUM



JANTE ALUMINIUM BALLISTIC 814 GEN2 BLACK 9 X 17 ENTRAXE 6 X 139.7 DEPORT 12

Jante Ballistic 814 GEN2 Black Un modèle du fabricant américain Ballistic baptisé 814 GEN2.Finition Flat Black. Livrée avec cache-moyeu, sans visserie Largeur Diamètre Nb de trous Entraxe Déport Center bore 9 17 6 139.7 12 106.10 se monte sur le véhicule avec de possibles modifications de carrosserie (nous consulter pour confirmer la compatibilité de votre véhicule)

Références :

Référence : **BA814790655+12**

Prix : **304,00 € TTC/Pièce**

**JANTE ALUMINIUM BALLISTIC 814 GEN2 BLACK 9
X 18 ENTRAXE 6 X 139.7 DEPORT 12**

Jante Ballistic 814 GEN2 Black Un modèle du fabricant américain Ballistic baptisé 814 GEN2. Finition Flat Black. Livrée avec cache-moyeu, sans visserie Largeur Diamètre Nb de trous Entraxe Déport Center bore 9 18 6 139.7 12 106.1 se monte sur le véhicule avec de possibles modifications de carrosserie (nous consulter pour confirmer la compatibilité de votre véhicule)

Références :

EQUIPEMENTS POUR FORD RANGER PXII T6

Référence : BA814890655+12

Prix : 333,00 € TTC/Pièce



JANTE ALUMINIUM BALLISTIC 845 GEN2 BLACK 9 X 18 ENTRAXE 6 X 139.7 DEPORT 12

Jante Ballistic 956 BLACK Un modèle du fabricant américain Ballistic baptisé 956 black Finition black Livrée avec cache-moyeu, sans visserie Largeur Diamètre Nb de trous Entraxe Déport Center bore 9 18 6 139.7 12 106.10 se monte sur le véhicule avec de possibles modifications de carrosserie (nous consulter pour confirmer la compatibilité de votre véhicule)

Références :

Référence : BA845890655+12

Prix : 333,00 € TTC/Pièce



JANTE ALUMINIUM KMC XD135 GRENADE MATTE GRAY 8.5 X 18 ENTRAXE 6 X 139.7 DEPORT 0

KMC XD135 GRENADE MATTE GRAY Du célèbre fabricant US Wheels Pro, les jantes KMC offrent un design unique. Une qualité de fabrication inégalée depuis 1982. Ce modèle XD135 est en finition MATTE GRAY. Finition MATTE GRAY Livré avec cache moyeu et sans visserie Largeur Diamètre Nb de trous Entraxe Déport Center bore 8.5 18 6 139.7 0 106.25 se monte sur le véhicule avec de possibles modifications de carrosserie (nous consulter pour confirmer la compatibilité de votre...

Références :

Référence : XD13588568400

Prix : 378,00 € TTC/Pièce

EQUIPEMENTS POUR FORD RANGER PXII T6



JANTE ALUMINIUM ATX AX202 MATTE BRONZE 9 X 18 ENTRAXE 6 X 139.7 DEPORT 0

Les jantes ATX sont issues du savoir faire du fabricant American Racing. Elles sont conçues pour répondre aux exigeantes demandes des passionnées de Tout-Terrain. Fabriquées selon un cahier des charges minitieux, elles sont à la fois légères et très durantes. Finition MATTE BRONZE Livrée avec cache-moyeu, sans visserie Largeur Diamètre Nb de trous Entraxe Déport Center bore 9 18 6 139.7 0 106.25 se monte sur le véhicule avec de possibles modifications de...

Références :

Référence : AX20289068600

Prix : **366,00 € TTC/Pièce**



JANTE ALUMINIUM BALLISTIC 956 BLACK 9 X 17 ENTRAXE 6 X 139.7 DEPORT 12

Jante Ballistic 956 Black Un modèle du fabricant américain Ballistic baptisé 956. Finition Black. Livrée avec cache-moyeu, sans visserie Largeur Diamètre Nb de trous Entraxe Déport Center bore 9 17 6 139.7 12 106.1 se monte sur le véhicule avec de possibles modifications de carrosserie (nous consulter pour confirmer la compatibilité de votre véhicule)

Références :

Référence : BA956790655+12

Prix : **304,00 € TTC/Pièce**



JANTE ALUMINIUM BALLISTIC 956 BLACK 9 X 18 ENTRAXE 6 X 139.7 DEPORT 12

Jante Ballistic 956 Black Un modèle du fabricant américain Ballistic baptisé 956. Finition Black. Livrée avec cache-moyeu, sans visserie Largeur Diamètre Nb de trous Entraxe Déport Center bore 9 18 6 139.7 12 106.1 se monte sur le véhicule avec de possibles modifications de carrosserie (nous consulter pour confirmer la compatibilité de votre véhicule)

Références :

Référence : BA956890655+12

Prix : **333,00 € TTC/Pièce**

EQUIPEMENTS POUR FORD RANGER PXII T6



JANTE ALUMINIUM RENFORCEE MAYHEM 8304 GUN METAL 6X139.7 17"X9 ET10

JANTE ALUMINIUM RENFORCEE MAYHEM 8304 GUN METAL 6X139.7 17"X9 ET10 Jante aluminium Finition : GUN METAL GRIS FONCE Utilisation : Toute utilisation, toute conduite.

Informations Techniques :

Largeur : 9" Diamètre : 17" Nombre de trous : 6 Entraxe : 139.7
Déport : 10 Center Bore : 106.1

Références :

Référence : **MH8304-7983MGT**
Prix : **408,00 € TTC/Pièce**



JANTE ALUMINIUM BALLISTIC 845 GEN2 BLACK 9 X 17 ENTRAXE 6x135/139.7 DEPORT 12

Jante Ballistic 956 BLACK Un modèle du fabricant américain Ballistic baptisé 956 black Finition black Livrée avec cache-moyeu, sans visserie Largeur Diamètre Nb de trous Entraxe Déport Center bore 9 17 6 135/139.7 12 106.1 se monte sur le véhicule avec de possibles modifications de carrosserie (nous consulter pour confirmer la compatibilité de votre véhicule)

Références :

Référence : **BA845790655+12**
Prix : **304,00 € TTC/Pièce**

ELARGISSEURS DE VOIES



KIT DE 4 ELARGISSEURS DE VOIE ALUMINIUM 23/30MM HOFMANN POUR FORD RANGER A PARTIR DE 2016

Caractéristiques : Fabrication allemande Alliage spécifique Homologation TÜV Stabilité directionnelle accrue Axe de centrage Largeur 23 (avant) / 30 mm (arrière) Caractéristiques techniques : LARGEUR (mm): 23/30 Marque: FORD Modele: RANGER 4WD (TYPE 2AB) >2016 PCD: 6 x 139.7 Vendu EN KIT DE 4 Montage uniquement avec les jantes d'origine

Références :

Référence : **HSPVA06FR23/30**
Prix : **338,40 € TTC/Kit**

EQUIPEMENTS POUR FORD RANGER PXII T6



KIT DE 4 ELARGISSEURS DE VOIE ALUMINIUM 30MM HOFMANN POUR FORD RANGER A PARTIR DE 2016

Caractéristiques : Fabrication allemande Alliage spécifique
Homologation TÜV Stabilité directionnelle accrue Axe de centrage
Largeur 30 mm Caractéristiques techniques : LARGEUR (mm): 30
Marque: FORD Modele: RANGER 4WD (TYPE 2AW / 2AB) 2016+
PCD: 6 x 139.7 vendu en KIT DE 4

Références :

Référence : HSPVA06FR30

Prix : 338,00 € TTC/Kit



KIT DE 4 ELARGISSEURS DE VOIE ALUMINIUM 30MM OC WHEELS POUR FORD RANGER ET RAPTOR 2012+

Lot de 4 élargisseurs de voies (spacer) 30mm pour Ford Ranger et
Raptor depuis 2012

Références :

Référence : OSPA655931150

Prix : 240,00 € TTC/Kit

PARE-CHOCS & PROTECTIONS

BLINDAGES / SKIS DE PROTECTION



BLINDAGE BOITE DE VITESSE N4 8MM POUR TOYOTA KDJ 120/125, FORD RANGER 2012 ET MAZDA BT50 2012

Skis de boîtes de vitesse : Lors de franchissement d'obstacles et notamment de bosse ou dune, le véhicule peut être amené à se poser plus ou moins délicatement sur « le ventre » et comme c'est souvent la boîte de transfert qui se trouve à cette position, il est fortement utile de la protéger. Ces tôles de protection présentent le minimum d'orifice et d'arrête possible afin de faciliter l'effet de glisse pour le franchissement. Les boîtes de vitesses sont moins exposées aux chocs. Nos...

Références :

Référence : BLBT18A

Prix : 216,00 € TTC/Pièce

EQUIPEMENTS POUR FORD RANGER PXII T6



BLINDAGE AVANT DE PROTECTION N4 8MM POUR FORD RANGER DE 2012 A 2019

Skis avant : Ils facilitent l'abordage d'obstacle et en facilitent le franchissement par l'effet de glisse et par leurs inclinaisons progressives. Pour les véhicules à pont rigide, ils protègent les organes situés entre le pare-chocs et le corps de pont. Pour les véhicules à pont suspendu, ils protègent tous les organes entre le pare-chocs avant et l'arrière du berceau moteur et crémaillère de direction. En général, ils permettent la vidange moteur et le...

Références :

Référence : BLAV53A
Prix : **439,20 € TTC/Pièce**



BLINDAGE BOITE DE TRANSFERT N4 8MM POUR FORD RANGER A PARTIR DE 2012

Skis de boîtes de transfert : Lors de franchissement d'obstacles et notamment de bosse ou dune, le véhicule peut être amené à se poser plus ou moins délicatement sur « le ventre » et comme c'est souvent la boîte de transfert qui se trouve à cette position, il est fortement utile de la protéger. Ces tôles de protection présentent le minimum d'orifice et d'arrête possible afin de faciliter l'effet de glisse pour le franchissement. Nos protections les protègent des projections mais surtout...

Références :

Référence : BLBT51A
Prix : **358,00 € TTC/Pièce**



BLINDAGE DE RESERVOIR N4 6MM POUR FORD RANGER ET MAZDA BT50 A PARTIR DE 2012

Skis de réservoir : Bien souvent, de par leur position les réservoirs de carburant ne sont pas trop exposés aux chocs sur la piste mais dans les zones de franchissement, ils peuvent être également emboutis voir perforés d'autant que la protection d'origine est souvent dérisoire. Nos protections de réservoir sont réalisées en aluminium 5 ou 6 mm suivant les applications. Caractéristiques : blindage aluminium découpé au plasma ferrures sont en acier, finition peinture époxy noire...

Références :

Référence : BLRE30B
Prix : **350,00 € TTC/Pièce**

EQUIPEMENTS POUR FORD RANGER PXII T6**KIT DE 4 BLINDAGES ALUMINIUM 6 MM RIVAL
POUR FORD RANGER DE 2012 A 2018 (SANS AD
BLUE, INCLUS EURO 6)**

Le Groupe Rival développe, fabrique et distribue des protections aluminium dites "blindages" en aluminium depuis des années. Avec une capacité de production de grande capacité (700 000 plaques/an), le Groupe Rival a su se démarquer de ces concurrents. Son propre département R&D, sa coopération auprès des grands constructeurs mondiaux garantissent une amélioration constante et un renouvellement régulier de ses produits. Grâce au procédé de fabrication par emboutissage appliqué à l'aluminium (6mm), et...

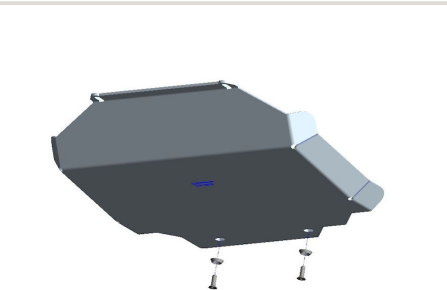
Références :**Référence : 23333.1841.1.6****Prix : 1 152,35 € TTC/Kit****BLINDAGE AVANT ALUMINIUM 6MM POUR FORD
RANGER A PARTIR DE 2012**

Les plaques de protection sont en aluminium de 6 mm Le montage s'effectue sur les points de fixation d'origine du véhicule. Les ouvertures sur les protections permettent d'effectuer l'entretien du véhicule sans avoir à les retirer Fabrication allemande de qualité irréprochable

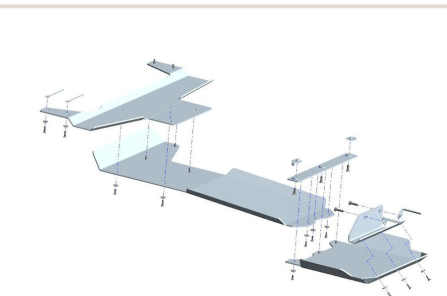
Références :**Référence : 29-T080101****Prix : 267,00 € TTC/Pièce****BLINDAGE BOITE DE VITESSE ET BOITE DE
TRANSFERT ALUMINIUM 6MM POUR FORD
RANGER A PARTIR DE 2012**

Les plaques de protection sont en aluminium de 6 mm Le montage s'effectue sur les points de fixation d'origine du véhicule. Les ouvertures sur les protections permettent d'effectuer l'entretien du véhicule sans avoir à les retirer Fabrication allemande de qualité irréprochable

Références :**Référence : 29-T080102****Prix : 1 073,00 € TTC/Pièce**

EQUIPEMENTS POUR FORD RANGER PXII T6

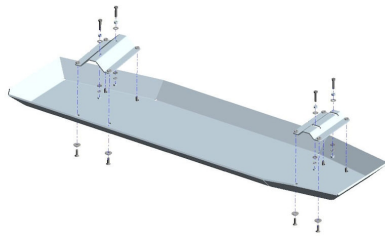

**BLINDAGE RESERVOIR ALUMINIUM 6MM POUR
FORD RANGER A PARTIR DE 2012**

Les plaques de protection sont en aluminium de 6 mm Le montage s'effectue sur les points de fixation d'origine du véhicule. Les ouvertures sur les protections permettent d'effectuer l'entretien du véhicule sans avoir à les retirer Fabrication allemande de qualité irréprochable

Références :

Référence : 29-T080103
Prix : **437,00 € TTC/Pièce**

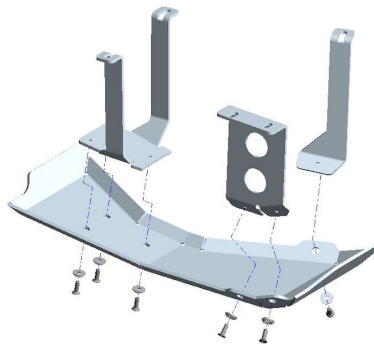

**BLINDAGE RESERVOIR ADBLUE ALUMINIUM 6MM
POUR FORD RANGER PXII DE 2015-2018**

Les plaques de protection sont en aluminium de 6 mm Le montage s'effectue sur les points de fixation d'origine du véhicule. Les ouvertures sur les protections permettent d'effectuer l'entretien du véhicule sans avoir à les retirer Fabrication allemande de qualité irréprochable Se monte sur : - Ford Ranger PXII - Ford Ranger PXIII sauf moteur 2L Bi-turbo

Références :

Référence : 29-T080104
Prix : **495,00 € TTC/Pièce**



**KIT DE 6 BLINDAGES ALUMINIUM 6 MM RIVAL
POUR FORD RANGER DE 2012 A 2018 (INCLUS
EURO6)**

Le Groupe Rival développe, fabrique et distribue des protections aluminium dites "blindages" en aluminium depuis des années. Avec une capacité de production de grande capacité (700 000 plaques/an), le Groupe Rival a su se démarquer de ces concurrents. Son propre département R&D, sa coopération auprès des grands constructeurs mondiaux garantissent une amélioration constante et un renouvellement régulier de ses produits. Grâce au procédé de fabrication par emboutissage appliqué à l'aluminium (6mm), et...

Références :

Référence : 23333.1862.1.6
Prix : **1 865,99 € TTC/Kit**

EQUIPEMENTS POUR FORD RANGER PXII T6



KIT DE 5 BLINDAGES ALUMINIUM 6 MM RIVAL POUR FORD RANGER A PARTIR DE 2012 (INCLUS EURO6)

Le Groupe Rival développe, fabrique et distribue des protections aluminium dites "blindages" en aluminium depuis des années. Avec une capacité de production de grande capacité (700 000 plaques/an), le Groupe Rival a su se démarquer de ces concurrents. Son propre département R&D, sa coopération auprès des grands constructeurs mondiaux garantissent une amélioration constante et un renouvellement régulier de ses produits. Grâce au procédé de fabrication par emboutissage appliqué à l'aluminium (6mm), et...

Références :

Référence : 23333.1845.2.6
Prix : **1 609,49 € TTC/Kit**

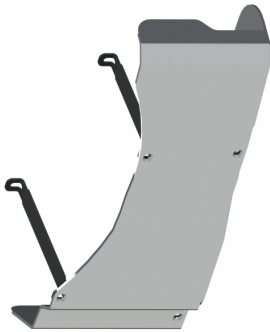

BLINDAGE DE RESERVOIR AD BLUE N4 6MM POUR FORD RANGER DE 2015 A 2018

Le ski de protection est spécifique au Ford Ranger de 2015 à 2018 pour protéger le réservoir AdBlue du véhicule. Caractéristiques : blindage aluminium découpé au plasma ferrures sont en acier, finition peinture époxy noire boulonnerie avec des écrous frein en inox Livré avec un schéma de montage. Ce blindage est réalisé en aluminium 6mm, il est livré avec les ferrures et la boulonnerie. Pose facile, pas de perçage à faire. Adapté pour le...

Références :

Référence : BLRE44B
Prix : **270,00 € TTC/Pièce**

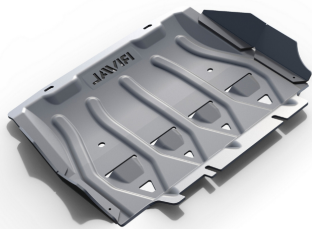

BLINDAGE AVANT ALUMINIUM 6 MM RIVAL POUR FORD RANGER A PARTIR DE 2012 (INCLUS EURO6)

Le Groupe Rival développe, fabrique et distribue des protections aluminium dites "blindages" en aluminium depuis des années. Avec une capacité de production de grande capacité (700 000 plaques/an), le Groupe Rival a su se démarquer de ces concurrents. Son propre département R&D, sa coopération auprès des grands constructeurs mondiaux garantissent une amélioration constante et un renouvellement régulier de ses produits. Grâce au procédé de fabrication par emboutissage appliqué à l'aluminium...

Références :

Référence : 2333.1841.1.6
Prix : **314,00 € TTC/Pièce**

EQUIPEMENTS POUR FORD RANGER PXII T6

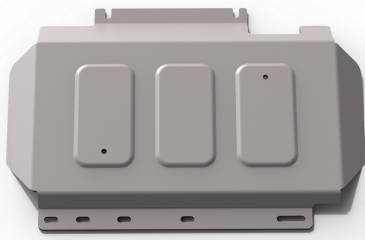

BLINDAGE AVANT SOUS MOTEUR ALUMINIUM 6 MM RIVAL POUR FORD RANGER A PARTIR DE 2012 (INCLUS EURO6)

Le Groupe Rival développe, fabrique et distribue des protections aluminium dites "blindages" en aluminium depuis des années. Avec une capacité de production de grande capacité (700 000 plaques/an), le Groupe Rival a su se démarquer de ces concurrents. Son propre département R&D, sa coopération auprès des grands constructeurs mondiaux garantissent une amélioration constante et un renouvellement régulier de ses produits. Grâce au procédé de fabrication par emboutissage appliqué à l'aluminium...

Références :

Référence : 2333.1876.1.6
Prix : **289,00 € TTC/Pièce**



BLINDAGE SOUS BOITE DE VITESSE ALUMINIUM 6 MM RIVAL POUR FORD RANGER A PARTIR DE 2012 (INCLUS EURO6)

Le Groupe Rival développe, fabrique et distribue des protections aluminium dites "blindages" en aluminium depuis des années. Avec une capacité de production de grande capacité (700 000 plaques/an), le Groupe Rival a su se démarquer de ces concurrents. Son propre département R&D, sa coopération auprès des grands constructeurs mondiaux garantissent une amélioration constante et un renouvellement régulier de ses produits. Grâce au procédé de fabrication par emboutissage appliqué à l'aluminium...

Références :

Référence : 2333.1877.1.6
Prix : **339,00 € TTC/Pièce**

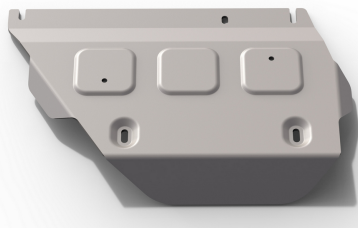

BLINDAGE SOUS BOITE DE TRANSFERT EURO6 ALUMINIUM 6 MM RIVAL POUR FORD RANGER A PARTIR DE 2012 (INCLUS EURO6)

Le Groupe Rival développe, fabrique et distribue des protections aluminium dites "blindages" en aluminium depuis des années. Avec une capacité de production de grande capacité (700 000 plaques/an), le Groupe Rival a su se démarquer de ces concurrents. Son propre département R&D, sa coopération auprès des grands constructeurs mondiaux garantissent une amélioration constante et un renouvellement régulier de ses produits. Grâce au procédé de fabrication par emboutissage appliqué à l'aluminium...

Références :

Référence : 2333.1878.1.6
Prix : **271,00 € TTC/Pièce**

EQUIPEMENTS POUR FORD RANGER PXII T6

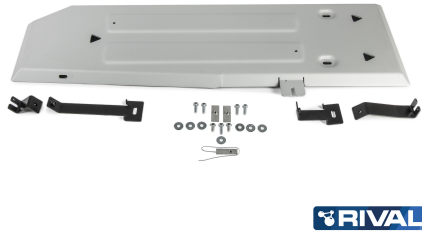

BLINDAGE RESERVOIR CARBURANT ALUMINIUM 6 MM RIVAL POUR FORD RANGER A PARTIR DE 2012 (INCLUS EURO6)

Le Groupe Rival développe, fabrique et distribue des protections aluminium dites "blindages" en aluminium depuis des années. Avec une capacité de production de grande capacité (700 000 plaques/an), le Groupe Rival a su se démarquer de ces concurrents. Son propre département R&D, sa coopération auprès des grands constructeurs mondiaux garantissent une amélioration constante et un renouvellement régulier de ses produits. Grâce au procédé de fabrication par emboutissage appliqué à l'aluminium...

Références :

Référence : **2333.1845.2.6**
Prix : **481,20 € TTC/Pièce**



BLINDAGE RESERVOIR ADBLUE ALUMINIUM 6 MM RIVAL POUR FORD RANGER 2015-2018 (INCLUS EURO6)

Le Groupe Rival développe, fabrique et distribue des protections aluminium dites "blindages" en aluminium depuis des années. Avec une capacité de production de grande capacité (700 000 plaques/an), le Groupe Rival a su se démarquer de ces concurrents. Son propre département R&D, sa coopération auprès des grands constructeurs mondiaux garantissent une amélioration constante et un renouvellement régulier de ses produits. Grâce au procédé de fabrication par emboutissage appliqué à l'aluminium...

Références :

Référence : **2333.1862.1.6**
Prix : **270,00 € TTC/Pièce**

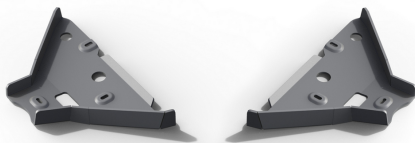

BLINDAGE ALUMINIUM 6 MM TRIANGLES AVANT RIVAL POUR FORD RANGER DE 2012 A 2022

Le Groupe Rival développe, fabrique et distribue des protections aluminium dites "blindages" en aluminium depuis des années. Avec une capacité de production de grande capacité (700 000 plaques/an), le Groupe Rival a su se démarquer de ces concurrents. Son propre département R&D, sa coopération auprès des grands constructeurs mondiaux garantissent une amélioration constante et un renouvellement régulier de ses produits. Grâce au procédé de fabrication par emboutissage appliqué à l'aluminium...

Références :

Référence : **2333.1863.1.6**
Prix : **297,00 € TTC/Pièce**

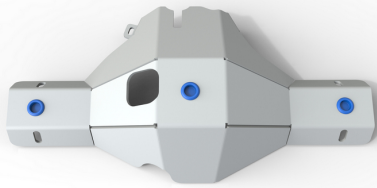
EQUIPEMENTS POUR FORD RANGER PXII T6**BLINDAGE DIFFERENTIEL ARRIERE ALUMINIUM 6 MM RIVAL POUR FORD RANGER A PARTIR DE 2012**

Le Groupe Rival développe, fabrique et distribue des protections aluminium dites "blindages" en aluminium depuis des années. Avec une capacité de production de grande capacité (700 000 plaques/an), le Groupe Rival a su se démarquer de ces concurrents. Son propre département R&D, sa coopération auprès des grands constructeurs mondiaux garantissent une amélioration constante et un renouvellement régulier de ses produits. Grâce au procédé de fabrication par emboutissage appliqué à l'aluminium (6mm), et...

Références :**Référence : 2333.1881.1.6****Prix : 297,60 € TTC/Pièce****PROTECTIONS BAS DE CAISSE****PROTECTION BAS DE CAISSE / MARCHE PIED RHINO4X4 POUR FORD RANGER À PARTIR DE 2012 DOUBLE CABINE**

Protection bas de caisse / Marche pied. Fabriqué en acier Montage sans perçage Peut servir de point de levage

Références :**Référence : RHRW-FR12P****Prix : 840,00 € TTC/Paire****PROTECTION BAS DE CAISSE POUR FORD RANGER DE 2012+ PXI PXII ET PXIII**

Paire de barres de protection latérale de bas de caisse N4-Offroad Montage sans perçage ni modification du véhicule. Fixation très rigide sur le châssis. Peinture époxy noire. Livrée avec: Nécessaire de montage Notice N4-Offroad Non compatible avec les marchepieds d'origine Option: Marchepied antidérapant Référence : N4-MP100 (la paire) Compatible avec toutes les type de cabine : Simple cab, Extra cab, Double cab Finition peinture noire époxy grainée.

Références :**Référence : MPMT002****Prix : 748,00 € TTC/Paire**

EQUIPEMENTS POUR FORD RANGER PXII T6



MARCHE PIEDS ORIGINE D'OCCASION POUR FORD RANGER DOUBLE CABINE

ARTICLE DE DEMONTE - VENDU SANS LA VISSERIE NI REPRIS NI ECHANGE MARCHE PIED ORIGINE FORD RANGER DOUBLE CABINE

Références :

Référence : **MARPIEDORIGINEFORDRANGER**

Prix : **180,00 € TTC/Paire**

PROTECTION AVANT HOMOLOGUÉES



PROTECTION AVANT TUBULAIRE 63MM INOX HOMOLOGUEE CE POUR FORD RANGER DOUBLE ET EXTRA CABINE DE 2012 A 2022

medium bar Ø 63 en inox avec marquage au nom du véhicule Protège votre pare-choc contre les chocs du quotidien Homologué CE Livré avec kit de fixation, notice de montage et certificat d'homologation Il possède deux trous pour monter des phares longue portée optionnels Aucune modification du véhicule n'est nécessaire au montage Possibilité d'ajouter des phares longue portée grâce à des bagues support phare en inox Ø 63 Non compatible système radar anti-collision

Références :

Référence : **ECMED294**

Prix : **654,00 € TTC/Pièce**



PROTECTION AVANT TUBULAIRE 76MM INOX HOMOLOGUEE CE POUR FORD RANGER A PARTIR DE 2012

SUPER BAR INOX Protection avant en inox homologuée CE Livré avec certificat d'homologation européen Norme 2005/66/ce Tube Ø 76mm

Références :

Référence : **ECSPB295**

Prix : **787,00 € TTC/Pièce**

EQUIPEMENTS POUR FORD RANGER PXII T6



PROTECTION AVANT TUBULAIRE 76MM INOX NOIR HOMOLOGUEE CE POUR FORD RANGER A PARTIR DE 2012 COMPATIBLE ACC SYSTEME

PROTECTION AVANT INOX NOIR Super Bar Tube Ø 76mm Thermolaqué noir Ford Ranger 2012+ Homologué CE Livré avec certificat d'homologation européen Norme 2005/66/CE - Livré avec kit de fixation et notice de montage. - Compatible avec capteurs radar de stationnement et système anti-collision auto adaptatif

Références :

Référence : ECSPB294N
Prix : **802,80 € TTC/Pièce**



PROTECTION AVANT TUBULAIRE 63MM INOX HOMOLOGUEE CE POUR FORD RANGER DE 2012 A 2023 - THERMOLAQUE NOIR

Le Pare-Buffle Inox Ø 63 - Medium Bar, thermolaqué en noir, est le parfait ajout pour les propriétaires de Ford Ranger 2012/2023 (Double Cab, Super Cab, et Simple Cab) qui recherchent à la fois une protection robuste et un style incomparable pour leur véhicule. Homologué CE avec Certificat d'Homologation Européen - Norme 2005/66/CE Ce pare-buffle est conçu pour répondre aux normes de sécurité européennes les plus strictes, garantissant ainsi votre tranquillité d'esprit. Le certificat...

Références :

Référence : ECMED294N
Prix : **654,00 € TTC/Pièce**



PROTECTION AVANT TUBULAIRE 76MM INOX HOMOLOGUEE CE POUR FORD RANGER DE 2012 A 2023 COMPATIBLE ACC SYSTEME

Protégez et améliorez l'apparence de votre Ford Ranger 2012/2023 (Double / Super / Simple Cab) avec notre Pare-Buffle Inox Ø 76 - Super Bar. Conçu pour allier sécurité, style et praticité, ce pare-buffle est la solution idéale pour les propriétaires exigeants. Homologué CE avec Certificat d'Homologation Européen - Norme 2005/66/CE Ce pare-buffle est homologué CE, ce qui signifie qu'il répond aux normes de sécurité européennes les plus strictes. Il est livré avec un certificat d'homologation...

Références :

Référence : ECSPB294
Prix : **787,00 € TTC/Pièce**

PROTECTION DE HAYON PICK-UP

EQUIPEMENTS POUR FORD RANGER PXII T6



PROTECTION INOX DE HAYON ARRIERE POUR FORD RANGER A PARTIR DE 2012

PROTECTION PORTE ARRIERE INOX Ford Ranger 2012+ (tous modèles) Montage rapide - 15 minutes Ne nécessite pas de perçage dans la benne Couleur Inox

Références :

Référence : **BEDH295**

Prix : **159,00 € TTC/Pièce**

FRANCHISSEMENT & OUTILLAGE

ACCESSOIRES GONFLAGE

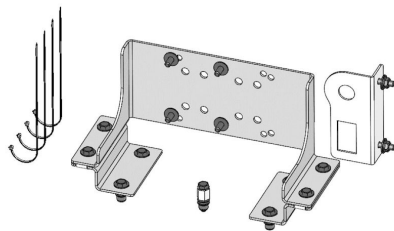

KIT DE MONTAGE POUR COMPRESSEUR ARB CKSA12 ET CKMA12 POUR FORD RANGER DOUBLE CABINE A PARTIR DE 2012-2019

kit de montage pour compresseur ARB CKSA (2-00010) ET CKMA12 (2-00011) se monte derrière le siège arrière du véhicule véhicule : - FORD RANGER A PARTIR DE 2012-2019 DOUBLE CABINE Des articles supplémentaires sont nécessaires pour le montage, qui ne sont pas incluses dans le kit (montage tel que décrit dans les instructions de montage): - COMPRESSEUR (2-00010 ou 2-00011) + PRESSOSTAT - TUYAU RENFORCE 30CM AVEC FIL JIC-04 (F) ARB (2-0740201) - RACCORD...

Références :

Référence : **3540320**

Prix : **151,00 € TTC/Kit**

BLOCAGES DE DIFFÉRENTIEL

EQUIPEMENTS POUR FORD RANGER PXII T6



BLOCAGE DE DIFFERENTIEL AVANT AIR LOCKER POUR FORD RANGER A PARTIR DE 2012 29 CANNELURES (vendu sans compresseur)

Blocage ARB pour FORD RANGER A PARTIR DE 2012, 29 CANNELURES LE BLOCAGE ARB COMPREND : (livré sans compresseur) le différentiel, la tuyauterie, les raccords, la notice de montage, les instructions d'utilisation et la liste des pièces détachées. Quand un véhicule prend un virage, la roue extérieure parcourt une plus grande distance que la roue intérieure, elle doit donc tourner plus vite. Sur tous les véhicules, c'est le différentiel placé entre les demi-arbres de...

Références :

Référence : RD219

Prix : 1 210,00 € TTC/Pièce



BLOCAGE DE DIFFERENTIEL ARRIERE AIR LOCKER POUR FORD RANGER A PARTIR DE 2012 32 CANNELURES (vendu sans compresseur)

Blocage ARB pour FORD RANGER A PARTIR DE 2012, 32 CANNELURES LE BLOCAGE ARB COMPREND : (livré sans compresseur) le différentiel, la tuyauterie, les raccords, la notice de montage, les instructions d'utilisation et la liste des pièces détachées. Quand un véhicule prend un virage, la roue extérieure parcourt une plus grande distance que la roue intérieure, elle doit donc tourner plus vite. Sur tous les véhicules, c'est le différentiel placé entre les demi-arbres de...

Références :

Référence : RD220

Prix : 1 240,00 € TTC/Pièce

EQUIPEMENT INTÉRIEUR & EXTÉRIEUR

GALERIES ET BARRES DE BENNE

EQUIPEMENTS POUR FORD RANGER PXII T6



KIT GALERIE FRONT RUNNER SLIMLINE II 1425MM x 1156MM POUR BENNE DE FORD RANGER WILDTRAK (2014-2018) SUR ROLL-TOP D'ORIGINE

Ce kit contient une galerie qui est montée au-dessus de la benne d'un Ford Ranger wildtrak avec roll top. Ce kit pour une benne de Pick-Up contient le plateau Slimline II (1425mm(l) x 1156mm(L)), et 6 pieds. Contient: 3 x LASS028 - Pied pour Pickup montage sur Roll top 1 x RRSTJ06 - Galerie Slimline II - 1425mm(l) x 1156mm(L) Matériaux utilisés : Aluminium T6 en époxy noir 3CR12 acier inoxydable Poids approximatif d'installation: 26kg La rainure en T sur le haut et sur le bas du plateau...

Références :

Référence : KRRT016T
Prix : 1 245,00 € TTC/Kit



KIT DE GALERIE DE BENNE SLIMLINE II POUR PICKUP AVEC ROLL TOP SLIMLINE II / 1475(L) X 1358(L) - PAR FRONT RUNNER POUR FORD RANGER XLT ET LIMITED

Ce kit crée une étagère pleine grandeur qui se place au-dessus du plateau de chargement de votre Pickup's lorsqu'elle est équipée d'un couvercle à rouleau. Ce kit de galerie de toit Slimline II contient le plateau Slimline II (1475mm x 1358mm) et 4 supports pour pieds de rouleau Pickup qui s'intègrent dans les rails d'usine/OEM existants de votre couvercle de rouleau. POUR FORD RANGER XLT ET LIMITED

Informations Techniques :

KRRT002T - Kit de galerie de benne Slimline II pour Pickup avec Roll Top Slimline II / 1475(L) x 1358(L) - par Front Runner Composé de : 2 x LASS028 - Montage de la patte supérieure du pick-up - par Front Runner 1 x RRSTM07 - Plateau Slimline II - 1475mm(W) X 1358mm(L) - par Front Runner Matériaux utilisés : Revêtement époxy noir T6 aluminium 3CR12 Acier inoxydable Poids installé approximatif : 24 kg (53 lbs) Les rainures en T sur le dessus et le dessous des lamelles et des profilés de bordure des...

Références :

Référence : KRRT002T
Prix : 1 199,00 € TTC/Pièce

EQUIPEMENTS POUR FORD RANGER PXII T6



KIT DE GALERIE SLIMLINE II FRONT RUNNER DE BENNE POUR FORD RANGER DC

Transportez encore plus avec ce kit de galerie complète et résistante pour Ford Ranger, qui vous permettra de libérer l'espace de chargement pour votre précieux matériel.

Informations Techniques :

Composé de : 2 x LASS026 - Pieds universels pour benne de chargement / Grand (paire) - par Front Runner 1 x RRSTM07 - Plateau Slimline II - 1475mm(L) X 1358mm(L) - par Front Runner 1 x TRBU001 - Bakkie Load Bed Tracks / 1000mm(L) - par Front Runner Matériel utilisé : Poudre époxy noire - aluminium revêtu T6 Acier à haute résistance Poids approximatif installé : 29,4 kg (64,8 livres) Les rainures en T sur le haut et le bas des lattes des plateaux de la galerie et les profilés de bordure permettent de...

Références :

Référence : KRFR006T
Prix : 1 319,00 € TTC/Pièce



KIT DE GALERIE DE BENNE DE CHARGEMENT SLIMLINE II / HAUT DE FRONTRUNNER POUR FORD RANGER WILDTRAK DOUBLE CABINE (2012-2022) SUR ROLL TOP

Transportez encore plus dans votre Ford Ranger Wildtrak avec ce kit de galerie complète pour Ford Ranger. Libérez l'espace de chargement de votre benne lorsque vous gardez la tranquillité d'esprit que procure votre roll top. Ce kit permet de créer une galerie complète qui se place au-dessus de la benne de chargement de votre Ford Ranger Wildtrak lorsqu'il est équipé d'un cover roll top. Ce kit de galerie de transport de matériel Slimline II contient le plateau Slimline II (1425 mm x 1156 mm)...

Informations Techniques :

Composé de : 3 x LASS033 - Pick Up Roll Top Montage pour rouleaux / moyen (paire) 1 x RRSTJ06 - Plateau Slimline II - 1425mm(L) x 1156mm(L) - par Front Runner Matériel utilisé : Aluminium T6 revêtu de poudre époxy noire 3CR12 Acier inoxydable Poids approximatif au montage : 27,8 kg (61,3 livres) Les rainures en T sur le haut et le bas des lattes des plateaux de la galerie et les profilés de bordure permettent de recevoir des boulons standard de 8 mm. Pour déterminer la hauteur approximative du toit de...

Références :

Référence : KRRT032T
Prix : 1 275,00 € TTC/Pièce

EQUIPEMENTS POUR FORD RANGER PXII T6



BARRES DE PORTAGE POUR COUVRE BENNE MOUNTAIN TOP POUR FORD WILDTRAK/RAPTOR ET VW AVENTURA

MOUNTAIN TOP, fabricant numéro 1 mondial de couvre benne rétractable. Les produits MOUNTAIN TOP sont fait pour les conditions difficiles. Les équipes de R&D et de conception au Danemark et en Australie savent à quel point les pick-up peuvent être mis à rude épreuve. C'est pourquoi ils se consacrent à offrir le meilleur des deux mondes : Une qualité et un design danois et une conception pour résister aux environnements les plus difficiles. Les produits MOUNTAIN TOP sont de très haute...

Informations Techniques :

*Barres de portage compatible avec couvre benne Mountain Top
Charge maxi : 75 kg Pour emporter du matériel supplémentaire
comme des planches de surf ou des vélos avec vous.*

Références :

Référence : MTC293-BAR
Prix : **414,00 € TTC/Pair**



BARRES DE PORTAGE POUR COUVRE BENNE MOUNTAIN TOP POUR FORD RANGER A PARTIR DE 2012

MOUNTAIN TOP, fabricant numéro 1 mondial de couvre benne rétractable. Les produits MOUNTAIN TOP sont fait pour les conditions difficiles. Les équipes de R&D et de conception au Danemark et en Australie savent à quel point les pick-up peuvent être mis à rude épreuve. C'est pourquoi ils se consacrent à offrir le meilleur des deux mondes : Une qualité et un design danois et une conception pour résister aux environnements les plus difficiles. Les produits MOUNTAIN TOP sont de très haute...

Informations Techniques :

*BARRES DE PORTAGE POUR COUVRE BENNE MOUNTAIN TOP
FORD RANGER DE 2012 A 2022 Barres de portage compatible
avec couvre benne Mountain Top Charge maxi : 75 kg Pour emporter
du matériel supplémentaire comme des planches de surf ou des vélos
avec vous.*

Références :

Référence : MTC295-BAR
Prix : **414,00 € TTC/Pièce**

EQUIPEMENTS POUR FORD RANGER PXII T6



KIT DE BARRES POUR BENNE DE FORD RANGER 2012+ AVEC EGR ROLLTRAC - DE FRONT RUNNER

Libérez l'espace de votre benne et continuez à transporter votre équipement d'aventure et vos gadgets sur la benne de votre Ford Ranger lorsqu'elle est équipée d'un couvre EGR RollTrac RollTrac EGR.

Informations Techniques :

KRRT007 - Kit de barres pour benne d'une Ford Ranger (2012 - jusqu'à présent) avec EGR RollTrac - de Front Runner
Composé de : 2x LASS028 - Pieds de montage pour Pick-Up avec Roll Top 1x LBSK017 - Paire de barres de toit 1475mm(L) 2x RRAC937 - 4 boulons en T / M8 x 20mm
Matériel utilisé : Aluminium T6 revêtu de poudre époxy noire Acier haute résistance
Poids approximatif installé : 8.54kg (18.83lbs)
Les rainures en T situées en haut et en bas des barres peuvent recevoir des boulons standard de 8 mm. Pour...

Références :

Référence : KRRT007

Prix : 419,00 € TTC/Pièce



KIT DE GALERIE SLIMLINE II POUR BENNE D'UNE FORD RANGER (2012-JUSQU'à PRÉSENT) AVEC EGR ROLLTRAC - DE FRONT RUNNER

Libérez l'espace de votre benne et continuez à transporter votre équipement d'aventure et vos gadgets sur un galerie de benne complète avec ce kit de galerie Slimline II pour benne d'une Ford Ranger (2014-jusqu'à présent) avec EGR RollTrac.

Informations Techniques :

KRRT045T - Kit de galerie Slimline II pour benne d'une Ford Ranger (2012-jusqu'à présent) avec EGR RollTrac - de Front Runner
Composé de : 3x LASS028 - Pieds de montage pour Pick-Up Roll Top 3x RRAC937 - Pack de 4 boulons en T / M8 x 20mm
W1x RRSTM07 - Plateau SLII - 1475mm(W) X 1358mm(L)
Matériel utilisé : Aluminium T6 recouvert de poudre époxy noire Acier haute résistance
Poids approximatif installé : 30.46kg (67.15lbs)
La rainure en T sur le haut et sur le bas du plateau de la barre transversale convient...

Références :

Référence : KRRT045T

Prix : 1 289,00 € TTC/Pièce

EQUIPEMENTS POUR FORD RANGER PXII T6



KIT DE GALERIE DE BENNE SLIMLINE II FRONT RUNNER DE BENNE POUR FORD RANGER WILDTRAK / RAPTOR

Libérez l'espace de la benne de votre Ranger en transportant votre équipement d'aventure ou vos jouets par-dessus la benne avec ce kit de galerie Slimline II Ford Ranger (2012-jusqu'à présent) pour benne montée sur pieds.

Informations Techniques :

KRFR009T -Kit de galerie Slimline II pour benne d'un Ford RangerT6 / Wildtrak / Raptor(2012-jusqu'à présent) - de Front RunnerComposé de :3x LASS026 - Pied universel de benne / Haut (paire)1x LASS034 - Supports de montage pour benne pour Ford Ranger1x RRSTG07 - Plateau SLII -1345mm(W)X1358mm(L)Matériel utilisé :Aluminium T6 recouvert de poudre époxy noireAcier haute résistancePoids approximatif monté : 49.05kg (108.14lbs)La rainure en T sur le haut et sur le bas du plateau de la barre...

Références :

Référence : **KRFR009T**
Prix : **1 935,00 € TTC/Pièce**

PLATEAU COULISSANT BENNE



PLATEAU COULISSANT LONGUEUR AJUSTABLE POUR BENNE DE PICKUP DOUBLE/EXTRA/SIMPLE CABINE CHARGE MAXI 600KG

plateau coulissant s'adaptant à tous les modèles de pick up simple / double ou extra cabine Caractéristiques : Chargement accessible sans monter dans la benne grâce au plateau coulissant Possède un rebord en acier avec points d'ancrage permettant de sécuriser le contenu Sol résistant Peut se bloquer dans plusieurs positions pour une utilisation optimale Livré dans une longueur de 1443mm (double cabine standard)et peut être déployé jusqu'à une longueur de 1843mm Couleur : noir ...

Références :

Référence : **BEDSLIDE6**
Prix : **1 690,00 € TTC/Pièce**

EQUIPEMENTS POUR FORD RANGER PXII T6



PLATEAU COULISSANT CARGOGLIDE DECKED POUR PICKUP DOUBLE CABINE 1415 x1046MM OUVERTURE 75%

Le Cargoglide 3e génération est là ! Pensé pour être plus ergonomique et avec un meilleur accès au chargement que la version précédente, le Cargoglide Decked est aussi plus léger de 20% grâce notamment à une fonte notable de la hauteur du plateau. Ainsi vous gagnerez en volume utile tout en économisant du carburant et, bien sûr, sans perte de capacité de charge. Facile à installer car livré déjà préassemblé, le cargo glide est conçu en contreplaqué de 1.9cm de type marin revêtu d'une couche...

Informations Techniques :

Longueur x largeur : 1415 x 1046MM Charge utile 680kg

Références :

Référence : DCG1500-5641

Prix : 2 390,00 € TTC/Pièce



PLATEAU COULISSANT CARGOGLIDE DECKED POUR PICKUP DOUBLE CABINE 1433 x1046mm OUVERTURE 100%

Le Cargoglide 2e génération est là ! Pensé pour être plus ergonomique et avec un meilleur accès au chargement que la version précédente, le Cargoglide Decked est aussi plus léger de 20% grâce notamment à une fonte notable de la hauteur du plateau. Ainsi vous gagnerez en volume utile tout en économisant du carburant et, bien sûr, sans perte de capacité de charge. Facile à installer car livré déjà préassemblé, le cargo glide est conçu en contreplaqué de 1.9cm de type marin revêtu d'une couche...

Informations Techniques :

Longueur x largeur : 1433 x 1046MM

Références :

Référence : DCG1000XL-5641

Prix : 3 650,00 € TTC/Pièce

EQUIPEMENTS POUR FORD RANGER PXII T6



DEMI PLATEAU COULISSANT CARGOGLIDE DECKED POUR PICKUP DOUBLE CABINE 1415 x 615mm OUVERTURE 75%

Le CargoGlide 2e génération est là ! Pensé pour être plus ergonomique et avec un meilleur accès au chargement que la version précédente, le CargoGlide Decked est aussi plus léger de 20% grâce notamment à une fonte notable de la hauteur du plateau. Ainsi vous gagnerez en volume utile tout en économisant du carburant et, bien sûr, sans perte de capacité de charge. Facile à installer car livré déjà préassemblé, le cargo glide est conçu en contreplaqué de 1.9cm de type marin revêtu d'une couche...

Informations Techniques :

Longueur x largeur : 1415 x 615 MM

Références :

Référence : DCG600-5624

Prix : 1 490,00 € TTC/Pièce



PLATEAU COULISSANT CARGOGLIDE DECKED POUR PICK UP EXTRA CABINE 1720 X 1046 MM OUVERTURE 75%

Le CargoGlide 3e génération est là! Pensé pour être plus ergonomique et avec un meilleur accès au chargement que la version précédente, le CargoGlide Decked est aussi plus léger de 20% grâce notamment à une fonte notable de la hauteur du plateau. Ainsi vous gagnerez en volume utile tout en économisant du carburant et, bien sûr, sans perte de capacité de charge. Facile à installer car livré déjà préassemblé, le cargo glide est conçu en contreplaqué de 1.9cm de type marin revêtu d'une couche...

Informations Techniques :

Longueur totale : 1720 mm Largeur totale : 1046 mm Largeur de la zone utilisable : 960 mm Poids: 59 kg Charge utile: 680 kg Extension d'ouverture : 75% de la longueur du cargoGlide Note importante concernant la charge utile : lorsqu'un DCG1500 est installé sur un système de double plancher avec tiroir DECKED, la charge utile du plateau coulissant reste de 454 kg. Ce détail est clairement indiqué dans les instructions et sur un autocollant situé sur le support de montage du CargoGlide

Références :

Référence : DCG1500-6841

Prix : 2 390,00 € TTC/Pièce

EQUIPEMENTS POUR FORD RANGER PXII T6



PLATEAU COULISSANT CARGOGLIDE DECKED POUR PICK UP EXTRA CABINE 1720 X 1046 MM OUVERTURE 100%

Le Cargoglide 2e génération est là ! Pensé pour être plus ergonomique et avec un meilleur accès au chargement que la version précédente, le Cargoglide Decked est aussi plus léger de 20% grâce notamment à une fonte notable de la hauteur du plateau. Ainsi vous gagnerez en volume utile tout en économisant du carburant et, bien sûr, sans perte de capacité de charge. Facile à installer car livré déjà préassemblé, le cargo glide est conçu en contreplaqué de 1.9cm de type marin revêtu d'une couche...

Informations Techniques :

Longueur totale : 1737 mm Largeur totale : 1046 mm Largeur de la zone utilisable : 960 mm Poids : 116 kg Charge utile : 454 kg extension d'ouverture : 100% de la longueur du cargoglide

Références :

Référence : DCG1000XL-6841

Prix : 3 650,00 € TTC/Pièce



DEMI PLATEAU COULISSANT CARGOGLIDE DECKED POUR PICK UP EXTRA CABINE 1847 X 615 MM OUVERTURE 75%

Le Cargoglide 2e génération est là ! Pensé pour être plus ergonomique et avec un meilleur accès au chargement que la version précédente, le Cargoglide Decked est aussi plus léger de 20% grâce notamment à une fonte notable de la hauteur du plateau. Ainsi vous gagnerez en volume utile tout en économisant du carburant et, bien sûr, sans perte de capacité de charge. Facile à installer car livré déjà préassemblé, le cargo glide est conçu en contreplaqué de 1.9cm de type marin revêtu d'une couche...

Informations Techniques :

Longueur totale : 1847 mm Largeur totale : 615 mm Largeur de la zone utilisable : 528 mm Poids : 54 kg Charge utile : 454 kg extension d'ouverture : 75% de la longueur du cargoglide

Références :

Référence : DCG600-7324

Prix : 1 490,00 € TTC/Pièce

EQUIPEMENTS POUR FORD RANGER PXII T6



PLATEAU COULISSANT RUUUD SANS PERCAGE POUR FORD RANGER DOUBLE CABINE 2012-2022

Accédez à votre matériel en un clin d'œil Le plateau coulissant RUUUD est la solution idéale pour optimiser la benne de votre Ford Ranger Double Cab (2012-2022). Conçu pour les professionnels comme pour les passionnés de 4x4, ce tiroir coulissant robuste permet un accès rapide et sécurisé à vos outils, équipements de travail ou matériel de camping. Extensible et verrouillable, il transforme l'organisation de votre pick-up pour plus de confort et d'efficacité au quotidien. Solidité et montage...

Informations Techniques :

95-30030 inclus dans cet article

Références :

Référence : 20-10010

Prix : **2 160,00 € TTC/Pièce**

MARCHEPIED



MARCHE PIEDS INOX POUR FORD RANGER DOUBLE CABINE A PARTIR DE 2012

Marche-pieds inox, écartement réglable.

Informations Techniques :

Pour Ford Ranger 2012 double cabine 4 portes.

Références :

Référence : P2951X

Prix : **692,00 € TTC/Paire**



MARCHE PIEDS INOX OVALE POUR FORD RANGER DOUBLE CABINE A PARTIR DE 2012

Tubes marche-pieds ovale en inox, nouveau design

Informations Techniques :

Pour Ford Ranger 2012 double cabine

Références :

Référence : DSP295

Prix : **2 160,00 € TTC/Paire**

EQUIPEMENTS POUR FORD RANGER PXII T6



MARCHE PIEDS ELECTRIQUES T-MAX POUR FORD RANGER DOUBLE CABINE

Marche pieds électriques T-Max pour Ford Ranger double cabine
Conçus pour faciliter l'entrée et la sortie des véhicules, ces marches latérales se déploient et se rétractent automatiquement, fonctionnant parfaitement grâce à un système à deux moteurs. Les marche-pieds électriques rétractables électriques T-MAX sont légers, solides et robustes. Ils sont fabriqués en aluminium de qualité supérieure avec un revêtement anodisé noir pour une protection maximale contre la corrosion. Ces marche-pieds...

Références :

Référence : TMPST05-1010

Prix : **1 314,00 € TTC/Paire**



MARCHE PIEDS OVALE NOIR POUR FORD RANGER DOUBLE CABINE A PARTIR DE 2012 ET FORD RANGER RAPTOR A PARTIR DE 2023 - THERMOLAQUE NOIR

Les Marche-Pieds Thermolaqués Noirs sont le complément idéal pour votre Ford Ranger. Que vous conduisiez une version antérieure ou la toute nouvelle, Limited, Wildtrak 2023+ ou même le redoutable Ranger Raptor 2023+, ces marche-pieds ajoutent à la fois style et fonctionnalité à votre véhicule. Caractéristiques clés (La paire) : Embouts en Inox : Les embouts en acier inoxydable ajoutent une touche d'élégance à ces marche-pieds tout en assurant leur durabilité. Montage Sans Perçage : ...

Références :

Référence : DSP295N

Prix : **787,00 € TTC/Paire**



MARCHE PIEDS OVALE INOX POUR FORD RANGER EXTRA CABINE A PARTIR DE 2012

Les Marche-Pieds Ovale en Inox sont conçus pour sublimer votre Ford Ranger. Ces marche-pieds ajoutent une touche de style et de praticité à votre véhicule. Caractéristiques clés (La paire) : Embouts en Inox : Les embouts en acier inoxydable apportent une élégance supplémentaire tout en garantissant une durabilité optimale. Montage Sans Perçage : Pas besoin de percer de trous dans votre véhicule. Ces marche-pieds se fixent solidement sans endommager votre Ford Ranger. Plaque...

Références :

Référence : DSP330

Prix : **787,00 € TTC/Paire**

EQUIPEMENTS POUR FORD RANGER PXII T6



MARCHE PIEDS OVALE NOIR POUR FORD RANGER EXTRA CABINE A PARTIR DE 2012 - THERMOLAQUE NOIR

Améliorez le look et la fonctionnalité de votre Ford Ranger avec ces Marche-Pieds Thermolaqués en Noir. Ces marche-pieds sont un ajout pratique et élégant à votre véhicule. Caractéristiques clés (La paire) : Embouts Inox : Les embouts en acier inoxydable ajoutent une touche de style et de durabilité supplémentaire. Montage Sans Perçage : Pas besoin de percer de trous dans votre Ford Ranger. Ces marche-pieds se fixent solidement sans causer de dommages. Plaque Antidérapante : La...

Références :

Référence : **DSP330N**
Prix : **787,00 € TTC/Paire**



MARCHE PIEDS NOIR POUR FORD RANGER DOUBLE CABINE A PARTIR DE 2012 ET FORD RANGER RAPTOR A PARTIR DE 2023 - THERMOLAQUE NOIR

Les Marche-Pieds Plats Ø50 en version thermolaquée noire sont l'accessoire idéal pour votre Ford Ranger 2012/2022, ainsi que pour les modèles Ford Ranger XLT, Limited, Wildtrak 2023+ et Ford Ranger Raptor 2023+ Double Cabine. Découvrez leurs caractéristiques exceptionnelles. Caractéristiques : Ø 50mm : Ces Marche-Pieds robustes mesurent 50 mm de diamètre, offrant une plateforme solide pour monter et descendre de votre véhicule en toute sécurité. Ecartement Réglable : L'écartement...

Références :

Référence : **P295N**
Prix : **692,00 € TTC/Paire**



MARCHE PIEDS INOX POUR FORD RANGER EXTRA CABINE A PARTIR DE 2012

Les Marche-Pieds Plats Ø50 en acier inoxydable (Inox) sont l'accessoire de choix pour votre Ford Ranger 2012/2022, ainsi que pour les modèles Ford Ranger XLT, Limited, Wildtrak 2023+ Super Cabine. Découvrez leurs caractéristiques exceptionnelles. Caractéristiques : Ø 50mm : Ces marche-pieds robustes mesurent 50 mm de diamètre, offrant une plateforme solide pour monter et descendre de votre véhicule en toute sécurité. Ecartement Réglable : L'écartement réglable vous permet d'ajuster...

Références :

Référence : **P330IX**
Prix : **692,00 € TTC/Paire**

EQUIPEMENTS POUR FORD RANGER PXII T6



MARCHE PIEDS NOIR POUR FORD RANGER EXTRA CABINE A PARTIR DE 2012 - THERMOLAQUE NOIR

Les Marche-Pieds Plats Ø50 en acier thermolaqué noir sont l'accessoire idéal pour votre Ford Ranger 2012/2022 et les modèles Ford Ranger XLT, Limited, Wildtrak 2023+ Super Cabine. Découvrez leurs caractéristiques exceptionnelles. Caractéristiques : Ø 50mm : Ces marche-pieds robustes mesurent 50 mm de diamètre, offrant une plateforme solide pour monter et descendre de votre véhicule en toute sécurité. Ecartement Réglable : L'écartement réglable vous permet d'ajuster les marche-pieds...

Références :

Référence : P330N

Prix : 692,00 € TTC/Paire

ELARGISSEURS D'AILES



ELARGISSEURS D'AILES EGR FORD RANGER DOUBLE ET SUPER CABINE ABS DE 2016 A 2018

Elargisseurs d'ailes en ABS pour Ford Ranger 2016+ double extra/super ou cabine approfondie Livré en kit de 6 pièces couleur noir satiné Option peinture possible

Références :

Référence : FF212050

Prix : 832,00 € TTC/Kit



ELARGISSEURS D'AILES EGR FORD RANGER DOUBLE ET SUPER CABINE ABS 6 PIECES A PARTIR DE 2016

Elargisseurs d'ailes (5 cm) en ABS pour Ford Ranger double et super cabine 2016+ Livré noir satiné Option peinture possible

Références :

Référence : FF212050BO

Prix : 832,00 € TTC/Kit

VÉRIN DE HAYON OU DE CAPOT

EQUIPEMENTS POUR FORD RANGER PXII T6



VERIN DE HAYON POUR FORD RANGER A PARTIR DE 2012

La meilleure façon d'abaisser le hayon Le vérin EZDown est le meilleur système pour abaisser votre hayon de pick-up en toute sécurité. Au lieu de s'ouvrir d'un « coup sec », votre hayon descendra lentement. Le système de vérin EZDown vous permet de garder les mains libres, d'amortir l'impact et de ralentir considérablement la vitesse d'ouverture. Détails sur le produit Le EZDown utilise de l'huile pour vérin Stabilus afin de fournir une plus grande facilité dans l'abaissement du hayon...

Références :

Référence : ED0590

Prix : **73,00 € TTC/Pièce**



KIT JOINT D'ETANCHEITE RIDELLE POUR FORD RANGER A PARTIR DE 2012

JOINT POUR ETANCHEITE RIDELLE FORD RANGER A PARTIR DE 2012 - Anti-poussière - Etanchéité de la benne - Protège votre benne des intempéries (eau, sables..) - En caoutchouc ultra résistant - Facile à installer - Pas d'outils nécessaire pour le montage - Tout est inclus dans le kit Couleur Noir

Références :

Référence : SKJ295

Prix : **90,00 € TTC/Kit**



VERINS DE HAYON TAILGATE ASSIST ARB AIDE A LA FERMETURE ET RETENUE A L'OUVERTURE POUR FORD RANGER DE 2011 A 2019

Les vérins de hayon Tailgate Assist de chez ARB sont la solution idéale pour abaisser et relever le hayon de votre pick-up, Tailgate Assist contrôle en toute sécurité la vitesse d'ouverture et réduit les efforts de fermeture tout en permettant une utilisation simple à une main. Chaque kit est livré avec le matériel spécifique au véhicule, y compris des supports de montage et des câbles de hayon de remplacement et des supports de guidage, le cas échéant. l'installation des vérins nécessite de...

Références :

Référence : 4740040

Prix : **235,00 € TTC/Kit**

PROTECTIONS DE COFFRE / DE SOL

EQUIPEMENTS POUR FORD RANGER PXII T6



TAPIS DE SOL AVANT DROIT POUR FORD RANGER TOUT TYPE DE CABINE APRES 03/12

Les tapis de sol Carbox permettent de protéger la moquette de votre véhicule Le tapis de sol Carbox : se pose en un instant se lave d'un coup de jet protège efficacement votre sol Souple et solide : thermoformé dans un plastique mi-souple, le tapis de sol est également renforcé par des nervures. Sa résistance aux frottements, contacts, chocs est remarquable. Ses formes épousent parfaitement les contours de votre sol, occupant ainsi toute la place disponible, parfaitement calé....

Références :

Référence : TS41-3031
Prix : **36,60 € TTC/Pièce**



TAPIS DE SOL ARRIERE DROIT POUR FORD RANGER DOUBLE CABINE APRES 03/2012

Les tapis de sol Carbox permettent de protéger la moquette de votre véhicule Le tapis de sol Carbox : se pose en un instant se lave d'un coup de jet protège efficacement votre sol Souple et solide : thermoformé dans un plastique mi-souple, le tapis de sol est également renforcé par des nervures. Sa résistance aux frottements, contacts, chocs est remarquable. Ses formes épousent parfaitement les contours de votre sol, occupant ainsi toute la place disponible,...

Informations Techniques :

Références :

Référence : TS43-3031
Prix : **36,60 € TTC/Pièce**



TAPIS DE SOL AVANT GAUCHE ET DROIT POUR FORD RANGER TOUT TYPE DE CABINE APRES 03/12

Les tapis de sol Carbox permettent de protéger la moquette de votre véhicule Le tapis de sol Carbox : se pose en un instant se lave d'un coup de jet protège efficacement votre sol Souple et solide : thermoformé dans un plastique mi-souple, le tapis de sol est également renforcé par des nervures. Sa résistance aux frottements, contacts, chocs est remarquable. Ses formes épousent parfaitement les contours de votre sol, occupant ainsi toute la place ...

Références :

Référence : TS72-3031
Prix : **73,20 € TTC/Paire**

EQUIPEMENTS POUR FORD RANGER PXII T6**TAPIS DE SOL ARRIERE GAUCHE ET DROITE
POUR FORD RANGER DOUBLE CABINE 03/2012 A
2022**

Les tapis de sol Carbox permettent de protéger la moquette de votre véhicule Le tapis de sol Carbox : se pose en un instant se lave d'un coup de jet protège efficacement votre sol Souple et solide : thermoformé dans un plastique mi-souple, le tapis de sol est également renforcé par des nervures. Sa résistance aux frottements, contacts, chocs est remarquable. Ses formes épousent parfaitement les contours de votre sol, occupant ainsi toute la place ...

Références :

Référence : TS73-3031
Prix : **73,20 € TTC/Paire**

CONSOLES & SUPPORT INSTRUMENT**CONSOLE DE TOIT LONGITUDINALE ARB POUR
FORD RANGER SIMPLE CABINE DE 2015 A 2022**

Pour finaliser l'aménagement intérieur de votre 4x4, utilisez les consoles de plafond ARB Caractéristiques des consoles longitudinales : Fabriquées en ABS renforcé aux formes exactes du véhicule avec un joint en caoutchouc. Lumière LED pour les places arrières (sauf modèle simple cab ou châssis cabine) Emplacement CB ou poste format ISO Coloration dans la masse stabilisée aux UV Rangement situé au milieu de la console Lumières LED côté conducteur ou passager Support pour maintenir le...

Références :

Référence : BRCPXMK2CC
Prix : **464,00 € TTC/Pièce**

**CONSOLE DE TOIT LONGITUDINALE ARB POUR
FORD RANGER EXTRA CABINE DE 2015 A 2022**

Pour finaliser l'aménagement intérieur de votre 4x4, utilisez les consoles de plafond ARB Caractéristiques des consoles longitudinales : Fabriquées en ABS renforcé aux formes exactes du véhicule avec un joint en caoutchouc. Lumière LED pour les places arrières (sauf modèle simple cab ou châssis cabine) Emplacement CB ou poste format ISO Coloration dans la masse stabilisée aux UV Rangement situé au milieu de la console Lumières LED côté conducteur ou passager Support pour maintenir le...

Références :

Référence : BRCPXMK2EC
Prix : **464,00 € TTC/Pièce**

EQUIPEMENTS POUR FORD RANGER PXII T6



CONSOLE DE TOIT LONGITUDINALE ARB POUR FORD RANGER DOUBLE CABINE DE 2015 A 2022

Pour finaliser l'aménagement intérieur de votre 4x4, utilisez les consoles de plafond ARB Caractéristiques des consoles longitudinales : Fabriquées en ABS renforcé aux formes exactes du véhicule avec un joint en caoutchouc. Lumière LED pour les places arrières (sauf modèle simple cab ou châssis cabine) Emplacement CB ou poste format ISO Coloration dans la masse stabilisée aux UV Rangement situé au milieu de la console Lumières LED côté conducteur ou passager Support pour maintenir le...

Références :

Référence : **BRCPXMK2**
Prix : **465,00 € TTC/Pièce**

ROLL BAR



ROLL BAR INOX DOUBLE TUBE INOX NEW STYLE Ø 76MM POUR FORD RANGER A PARTIR DE 2012

*** NEW DESIGN *** Roll bar inox Double tube Ø 76 pour Ford Ranger 2012+ (inclus Facelift 2016+) Livré avec le 3ème feu stop additionnel Fixation par double face sur la lunette arrière à l'intérieur de la cabine Existe en version noir

Références :

Référence : **R295**
Prix : **942,00 € TTC/Pièce**



ROLL BAR INOX DOUBLE TUBE Ø 76MM NOIR POUR FORD RANGER A PARTIR DE 2012

Roll bar inox thermolaqué noir diamètre 76mm pour Ford Ranger 2012+ Couleur: noir

Références :

Référence : **RLSS2295N**
Prix : **895,00 € TTC/Pièce**

EQUIPEMENTS POUR FORD RANGER PXII T6

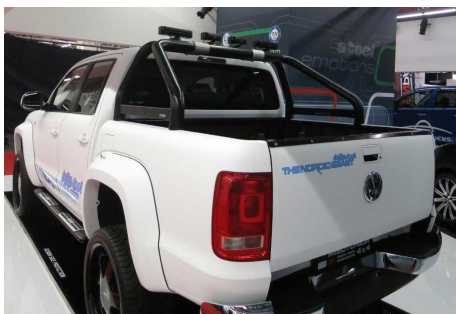

ROLL BAR NOIR DOUBLE TUBE INOX Ø 76MM POUR FORD RANGER A PARTIR DE 2012

ROLL BAR INOX THERMOLAQUE EN NOIR pour Ford Ranger à partir de 2012

Références :

Référence : RLL295

EQUIPEMENTS POUR FORD RANGER PXII T6

Prix : 895,00 € TTC/Pièce



ROLL BAR INOX DOUBLE TUBES Ø 76MM POUR FORD RANGER A PARTIR DE 2012

ROLL BAR INOX double tube Ø 76mm avec marquage « RANGER » sur la barre latérale Pour Ford Ranger à partir de 2012 Existe en version noir

Références :

Référence : RLSSK2295IX

Prix : 969,00 € TTC/Pièce



ROLL BAR INOX DOUBLE TUBE Ø 76MM POUR FORD RANGER A PARTIR DE 2012

Roll bar inox Double tube - Ø 76mm Existe en version noir Couleur : inox

Références :

Référence : RLSS2295IX

Prix : 895,00 € TTC/Pièce



ROLL BAR INOX POUR COUVRE BENNE MOUNTAIN TOP POUR FORD RANGER A PARTIR DE 2012

MOUNTAIN TOP, fabricant numéro 1 mondial de couvre benne rétractable. Les produits MOUNTAIN TOP sont fait pour les conditions difficiles. Les équipes de R&D et de conception au Danemark et en Australie savent à quel point les pick-up peuvent être mis à rude épreuve. C'est pourquoi ils se consacrent à offrir le meilleur des deux mondes : Une qualité et un design danois et une conception pour résister aux environnements les plus difficiles. Les produits MOUNTAIN TOP sont de très haute...

Informations Techniques :

ROLL BAR INOX FORD RANGER A PARTIR DE 2012 DOUBLE CABINE Diamètre 80mm Roll Bar compatible avec le couvre benne Mountain Top Acier inoxydable Existe en noir

Références :

EQUIPEMENTS POUR FORD RANGER PXII T6

Référence : MTC295-ROLL
Prix : 1 043,00 € TTC/Pièce

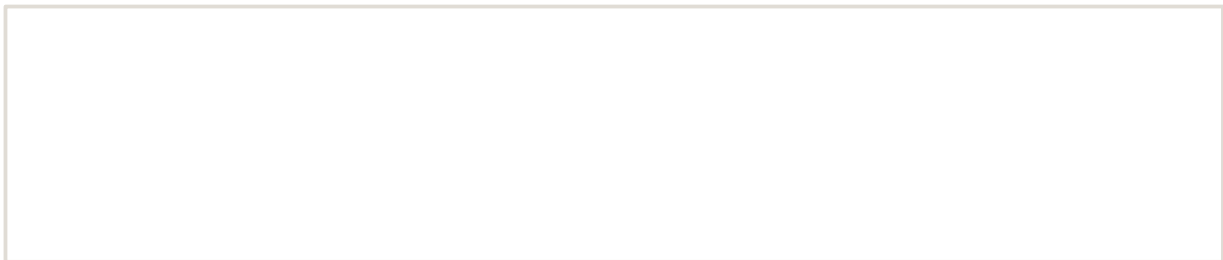

EQUIPEMENTS POUR FORD RANGER PXII T6



ROLL BAR NOIR POUR COUVRE BENNE MOUNTAIN TOP POUR FORD RANGER A PARTIR DE 2012 NOIR

MOUNTAIN TOP, fabricant numéro 1 mondial de couvre benne rétractable. Les produits MOUNTAIN TOP sont fait pour les conditions difficiles. Les équipes de R&D et de conception au Danemark et en Australie savent à quel point les pick-up peuvent être mis à rude épreuve. C'est pourquoi ils se consacrent à offrir le meilleur des deux mondes : Une qualité et un design danois et une conception pour résister aux environnements les plus difficiles. Les produits MOUNTAIN TOP sont de très haute...

Informations Techniques :

ROLL BAR NOIR FORD RANGER A PARTIR DE 2012 DOUBLE CABINE Diamètre 80mm Roll Bar compatible avec le couvre benne Mountain Top Acier inoxydable Existe en inox

Références :

Référence : MTC295-ROLL-B

Prix : 1 052,00 € TTC/Pièce

COUVRE BENNE



BACHE SOUPLE POUR FORD RANGER DOUBLE CABINE A PARTIR DE 2012 SANS ROLL BAR

Caractéristiques : - installation facile et rapide - système unique de montage sans perçage (crochets) - ouverture et fermeture par un système de clips qui tend parfaitement la bâche - compatible bedliner et arrêt charge d'origine - deux traverses aluminium anti "poches d'eau" - PVC couleur noir ultra résistant, dessous tissu - 100% étanche

Informations Techniques :

Pour Ford Ranger 2012 double cabine

Références :

Référence : SFTC0028

Prix : 715,00 € TTC/Pièce



BACHE PLATE NOIRE FORD RANGER SUPER CABINE A PARTIR DE 2012 AVEC SPORT BAR

Bâche souple pour Ford Ranger super cabine 2012+ Compatible avec le sport bar d'origine Installation facile et rapide en moins de 20mn Système unique de montage sans perçage (crochets) Ouverture et fermeture par un système de clips qui tend parfaitement la bâche Deux traverses aluminium anti "poche d'eau" PVC noir ultra résistant dessous tissu

Références :

EQUIPEMENTS POUR FORD RANGER PXII T6

Référence : SFTC0035
Prix : 769,00 € TTC/Pièce

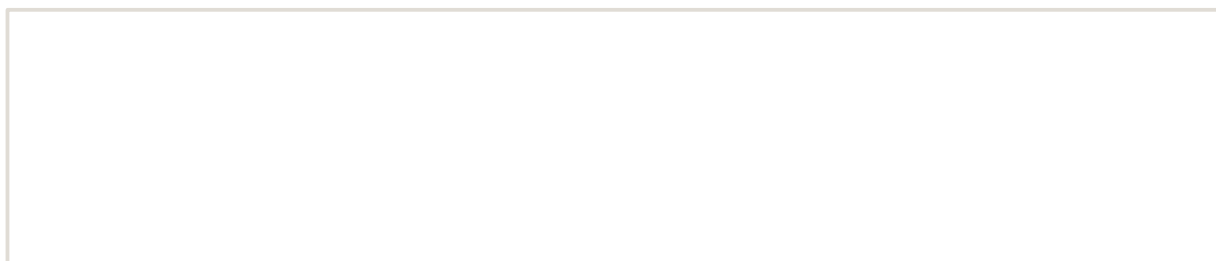

EQUIPEMENTS POUR FORD RANGER PXII T6



BACHE PLATE NOIRE FORD RANGER DOUBLE CABINE A PARTIR DE 2012 AVEC SPORT BAR

Bâche souple pour Ford Ranger double cabine 2012+ Compatible avec sport bar d'origine Installation facile et rapide en moins de 20mn Système unique de montage sans perçage (crochets) Ouverture et fermeture par un système de clips qui tend parfaitement la bâche Deux traverses aluminium anti "poche d'eau" PVC noir ultra résistant dessous tissu

Références :

Référence : SFTC0029

Prix : **701,00 € TTC/Pièce**



TONNEAU COVER DOUBLE CAB POUR FORD RANGER A PARTIR DE 2012

Tonneau cover pour Ford Ranger Double cabine 2012 à 2016+ compatible accessoires WILDTRAK - Tonneau cover en polyester - Système de fermeture à clé avec poignée inox rétractable - Ouverture et fermeture avec charnière inox - 2 vérins à gaz - Démontage rapide en moins d'une minute - Design adapté permettant d'augmenter la hauteur de chargement de votre benne de 8 à 10 cm selon le modèle - Charge maximum 100 kg - Barres longitudinales optionnelles Couleur : à peindre

Références :

Référence : CT299

Prix : **2 143,00 € TTC/Pièce**



TONNEAU COVER EN ALUMINIUM EXTRA CABINE POUR FORD RANGER A PARTIR DE 2012

TONNEAU COVER EN ALUMINIUM EXTRA CAB POUR FORD RANGER DE 2012 A 2015 TONNEAU COVER ALUMINIUM UPSTONE - Nouveau système de fixation SANS PERCAGES - Système de sécurisation de la porte de benne SANS PERCAGE. - Montage/démontage facile pour l'utilisateur final afin de charger les objets encombrants. - Suppression de la "plaque avant", ce tonneau cover devient l'unique modèle Aluminium du marché couvrant l'intégralité de la benne. - Nouvelle serrure avec pad ABS intégré au profil Aluminium. -...

Références :

Référence : EVOS350S

Prix : **2 202,00 € TTC/Pièce**

EQUIPEMENTS POUR FORD RANGER PXII T6



TONNEAU COVER EN ALUMINIUM DOUBLE CABINE POUR FORD RANGER A PARTIR DE 2012

TONNEAU COVER EN ALUMINIUM DOUBLE CAB POUR FORD RANGER DE 2012 A 2015 TONNEAU COVER ALUMINIUM UPSTONE - Nouveau système de fixation SANS PERCAGES - Système de sécurisation de la porte de benne SANS PERCAGE. - Montage/démontage facile pour l'utilisateur final afin de charger les objets encombrants. - Suppression de la "plaque avant", ce tonneau cover devient l'unique modèle Aluminium du marché couvrant l'intégralité de la benne. - Nouvelle serrure avec pad ABS intégré au profil Aluminium. -...

Références :

Référence : EVOS330S
Prix : 1 930,00 € TTC/Pièce



TONNEAU COVER ALUMINIUM EXTRA CAB POUR FORD RANGER A PARTIR DE 2012 (COMPATIBLE ROLL BAR ORIGINE)

TONNEAU COVER ALUMINIUM EXTRA CAB POUR FORD RANGER DE 2012 -2015 COMPATIBLE ROLL BAR ORIGINE TONNEAU COVER ALUMINIUM UPSTONE compatible ROLL BAR d'origine FORD - Nouveau système de fixation SANS PERCAGES. - Système de sécurisation de la porte de benne SANS PERCAGE. - Le système exclusif de charnières développé par Upstone permet au roll bar d'éviter la cabine lors de l'ouverture. - Montage/démontage facile pour l'utilisateur final afin de charger les objets encombrants. - Suppression de...

Références :

Référence : EVOR350
Prix : 2 514,00 € TTC/Pièce



TONNEAU COVER ALUMINIUM NOIR EXTRA CAB POUR FORD RANGER A PARTIR DE 2012 (COMPATIBLE ROLL BAR ORIGINE)

TONNEAU COVER ALUMINIUM NOIR EXTRA CAB POUR FORD RANGER DE 2012 -2015 COMPATIBLE ROLL BAR ORIGINE TONNEAU COVER ALUMINIUM UPSTONE compatible ROLL BAR d'origine FORD - Nouveau système de fixation SANS PERCAGES. - Système de sécurisation de la porte de benne SANS PERCAGE. - Le système exclusif de charnières développé par Upstone permet au roll bar d'éviter la cabine lors de l'ouverture. - Montage/démontage facile pour l'utilisateur final afin de charger les objets encombrants. -...

Références :

Référence : EVOR350B
Prix : 2 607,00 € TTC/Pièce

EQUIPEMENTS POUR FORD RANGER PXII T6



TONNEAU COVER ALUMINIUM DOUBLE CABINE POUR FORD RANGER A PARTIR DE 2012 (COMPATIBLE ROLL BAR ORIGINE)

TONNEAU COVER ALUMINIUM DOUBLE CAB POUR FORD RANGER DE 2012 -2015 COMPATIBLE ROLL BAR ORIGINE
TONNEAU COVER ALUMINIUM UPSTONE - Nouveau système de fixation SANS PERCAGES. - Système de sécurisation de la porte de benne SANS PERCAGE. - Système exclusif de charnières développé par Upstone permet au roll bar d'éviter la cabine lors de l'ouverture. - Montage/démontage facile pour l'utilisateur final afin de charger les objets encombrants. - Suppression de la "plaque avant", ce tonneau cover...

Références :

Référence : EVOR330
Prix : 2 317,00 € TTC/Pièce



TONNEAU COVER EN ALUMINIUM NOIR EXTRA CABINE POUR FORD RANGER A PARTIR DE 2012

TONNEAU COVER EN ALUMINIUM NOIR EXTRA CAB POUR FORD RANGER DE 2012 A 2015 TONNEAU COVER ALUMINIUM THERMOLAQUE NOIR UPSTONE - Thermolaqué en noir. - Nouveau système de fixation SANS PERCAGES - Système de sécurisation de la porte de benne SANS PERCAGE. - Montage/démontage facile pour l'utilisateur final afin de charger les objets encombrants. - Suppression de la "plaque avant", ce tonneau cover devient l'unique modèle Aluminium du marché couvrant l'intégralité de la benne. - Nouvelle serrure...

Références :

Référence : EVO350B
Prix : 2 338,00 € TTC/Pièce



TONNEAU COVER EN ALUMINIUM NOIR DOUBLE CABINE POUR FORD RANGER A PARTIR DE 2012

TONNEAU COVER EN ALUMINIUM NOIR DOUBLE CAB POUR FORD RANGER DE 2012 A 2015 TONNEAU COVER ALUMINIUM THERMOLAQUE NOIR UPSTONE - Thermolaqué en noir. - Nouveau système de fixation SANS PERCAGES - Système de sécurisation de la porte de benne SANS PERCAGE. - Montage/démontage facile pour l'utilisateur final afin de charger les objets encombrants. - Suppression de la "plaque avant", ce tonneau cover devient l'unique modèle Aluminium du marché couvrant l'intégralité de la benne. - Nouvelle...

Références :

Référence : EVOS330SB
Prix : 2 260,00 € TTC/Pièce

EQUIPEMENTS POUR FORD RANGER PXII T6



TONNEAU COVER ALUMINIUM NOIR DOUBLE CABINE POUR FORD RANGER A PARTIR DE 2012 (COMPATIBLE ROLL BAR ORIGINE)

TONNEAU COVER ALUMINIUM NOIR DOUBLE CAB POUR FORD RANGER DE 2012 -2015 COMPATIBLE ROLL BAR ORIGINE
TONNEAU COVER ALUMINIUM UPSTONE compatible ROLL BAR d'origine FORD - Nouveau système de fixation SANS PERCAGES. - Système de sécurisation de la porte de benne SANS PERCAGE. - Le système exclusif de charnières développé par Upstone permet au roll bar d'éviter la cabine lors de l'ouverture. - Montage/démontage facile pour l'utilisateur final afin de charger les objets encombrants. -...

Références :

Référence : EVOR330B
Prix : **2 432,00 € TTC/Pièce**



COUVRE BENNE ROLL TOP COVER NOIR MOUNTAIN TOP POUR FORD RANGER WILDTRAK - SUPER CABINE (2 PORTES/4 PLACES)

MOUNTAIN TOP, fabricant numéro 1 mondial de couvre benne rétractable. Les produits MOUNTAIN TOP sont fait pour les conditions difficiles. Les équipes de R&D et de conception au Danemark et en Australie savent à quel point les pick-up peuvent être mis à rude épreuve. C'est pourquoi ils se consacrent à offrir le meilleur des deux mondes : Une qualité et un design danois et une conception pour résister aux environnements les plus difficiles. Les produits MOUNTAIN TOP sont de très haute qualité...

Informations Techniques :

COUVRE BENNE MOUNTAIN TOP NOIR POUR FORD RANGER WILDTRAK SUPER CABINE A PARTIR DE 2012 (2 PORTES/4 PLACES) Permet d'ouvrir et fermer rapidement la benne Vitesse d'enroulage réglable (+ ou - rapide). Le rideau peut s'arrêter et se verrouiller sur de multiples positions Installation simple et sans perçage. Poignée avec serrure intégrée. Fermeture à clé. Permet, une fois ouvert, d'accéder à la benne depuis les 3 côtés Résiste aux intempéries et à l'exposition...

Références :

Référence : MTC292-B
Prix : **2 892,00 € TTC/Pièce**

EQUIPEMENTS POUR FORD RANGER PXII T6



COUVRE BENNE ROLL TOP COVER NOIR MOUNTAIN TOP POUR FORD RANGER WILDTRAK - DOUBLE CABINE

MOUNTAIN TOP, fabricant numéro 1 mondial de couvre benne rétractable. Les produits MOUNTAIN TOP sont fait pour les conditions difficiles. Les équipes de R&D et de conception au Danemark et en Australie savent à quel point les pick-up peuvent être mis à rude épreuve. C'est pourquoi ils se consacrent à offrir le meilleur des deux mondes : Une qualité et un design danois et une conception pour résister aux environnements les plus difficiles. Les produits MOUNTAIN TOP sont de très haute qualité...

Informations Techniques :

COUVRE BENNE MOUNTAIN TOP NOIR POUR FORD RANGER WILDTRAK DOUBLE CABINE A PARTIR DE 2012 Permet d'ouvrir et fermer rapidement la benne Vitesse d'enroulage réglable (+ ou - rapide). Le rideau peut s'arrêter et se verrouiller sur de multiples positions Installation simple et sans perçage. Poignée avec serrure intégrée. Fermeture à clé. Permet, une fois ouvert, d'accéder à la benne depuis les 3 côtés Résiste aux intempéries et à l'exposition UV Traité contre...

Références :

Référence : MTC293-B
Prix : **2 725,00 € TTC/Pièce**



COUVRE BENNE ROLL TOP COVER GRIS MOUNTAIN TOP POUR FORD RANGER SUPER CABINE A PARTIR DE 2012 (2 PORTES/4 PLACES)

MOUNTAIN TOP, fabricant numéro 1 mondial de couvre benne rétractable. Les produits MOUNTAIN TOP sont fait pour les conditions difficiles. Les équipes de R&D et de conception au Danemark et en Australie savent à quel point les pick-up peuvent être mis à rude épreuve. C'est pourquoi ils se consacrent à offrir le meilleur des deux mondes : Une qualité et un design danois et une conception pour résister aux environnements les plus difficiles. Les produits MOUNTAIN TOP sont de très haute qualité...

Informations Techniques :

COUVRE BENNE MOUNTAIN TOP GRIS POUR FORD RANGER SUPER CABINE A PARTIR DE 2012 (2 PORTES/4 PLACES) Permet d'ouvrir et fermer rapidement la benne Vitesse d'enroulage réglable (+ ou - rapide). Le rideau peut s'arrêter et se verrouiller sur de multiples positions Installation simple et sans perçage. Poignée avec serrure intégrée. Fermeture à clé. Permet, une fois ouvert, d'accéder à la benne depuis les 3 côtés Résiste aux intempéries et à l'exposition...

Références :

Référence : MTC294
Prix : **2 511,00 € TTC/Pièce**

EQUIPEMENTS POUR FORD RANGER PXII T6



COUVRE BENNE ROLL TOP COVER NOIR MOUNTAIN TOP POUR FORD RANGER SUPER CABINE A PARTIR DE 2012 (2 PORTES/4 PLACES)

MOUNTAIN TOP, fabricant numéro 1 mondial de couvre benne rétractable. Les produits MOUNTAIN TOP sont fait pour les conditions difficiles. Les équipes de R&D et de conception au Danemark et en Australie savent à quel point les pick-up peuvent être mis à rude épreuve. C'est pourquoi ils se consacrent à offrir le meilleur des deux mondes : Une qualité et un design danois et une conception pour résister aux environnements les plus difficiles. Les produits MOUNTAIN TOP sont de très haute qualité...

Informations Techniques :

COUVRE BENNE MOUNTAIN TOP NOIR POUR FORD RANGER A PARTIR DE 2012 SUPER CABINE (2 PORTES/4 PLACES) Permet d'ouvrir et fermer rapidement la benne Vitesse d'enroulage réglable (+ ou - rapide). Le rideau peut s'arrêter et se verrouiller sur de multiples positions Installation simple et sans perçage. Poignée avec serrure intégrée. Fermeture à clé. Permet, une fois ouvert, d'accéder à la benne depuis les 3 côtés Résiste aux intempéries et à l'exposition...

Références :

Référence : MTC294-B
Prix : 2 511,00 € TTC/Pièce



COUVRE BENNE ROLL TOP COVER GRIS MOUNTAIN TOP POUR FORD RANGER SUPER CABINE A PARTIR DE 2012 COMPATIBLE ROLL BAR INOX D ORIGINE

MOUNTAIN TOP, fabricant numéro 1 mondial de couvre benne rétractable. Les produits MOUNTAIN TOP sont fait pour les conditions difficiles. Les équipes de R&D et de conception au Danemark et en Australie savent à quel point les pick-up peuvent être mis à rude épreuve. C'est pourquoi ils se consacrent à offrir le meilleur des deux mondes : Une qualité et un design danois et une conception pour résister aux environnements les plus difficiles. Les produits MOUNTAIN TOP sont de très haute qualité...

Informations Techniques :

COUVRE BENNE MOUNTAIN TOP GRIS POUR FORD RANGER SUPER CABINE A PARTIR DE 2012 (2 PORTES/4 PLACES) COMPATIBLE ROLL BAR INOX D ORIGINE Permet d'ouvrir et fermer rapidement la benne Vitesse d'enroulage réglable (+ ou - rapide). Le rideau peut s'arrêter et se verrouiller sur de multiples positions Installation simple et sans perçage. Poignée avec serrure intégrée. Fermeture à clé. Permet, une fois ouvert, d'accéder à la benne depuis les 3 côtés Résiste aux...

Références :

Référence : MTC294OE
Prix : 2 904,00 € TTC/Pièce

EQUIPEMENTS POUR FORD RANGER PXII T6



COUVRE BENNE ROLL TOP COVER NOIR MOUNTAIN TOP POUR FORD RANGER SUPER CABINE A PARTIR DE 2012 COMPATIBLE ROLL BAR INOX D ORIGINE

MOUNTAIN TOP, fabriquant numéro 1 mondial de couvre benne rétractable. Les produits MOUNTAIN TOP sont fait pour les conditions difficiles. Les équipes de R&D et de conception au Danemark et en Australie savent à quel point les pick-up peuvent être mis à rude épreuve. C'est pourquoi ils se consacrent à offrir le meilleur des deux mondes : Une qualité et un design danois et une conception pour résister aux environnements les plus difficiles. Les produits MOUNTAIN TOP sont de très haute...

Informations Techniques :

COUVRE BENNE MOUNTAIN TOP NOIR POUR FORD RANGER SUPER CABINE A PARTIR DE 2012 (2 PORTES/4 PLACES) COMPATIBLE ROLL BAR INOX D ORIGINE Permet d'ouvrir et fermer rapidement la benne Vitesse d'enroulage réglable (+ ou - rapide). Le rideau peut s'arrêter et se verrouiller sur de multiples positions Installation simple et sans perçage. Poignée avec serrure intégrée. Fermeture à clé. Permet, une fois ouvert, d'accéder à la benne depuis les 3 côtés Résiste aux...

Références :

Référence : MTC294OE-B
Prix : **2 904,00 € TTC/Pièce**



COUVRE BENNE ROLL TOP COVER GRIS MOUNTAIN TOP POUR FORD RANGER DOUBLE CABINE A PARTIR DE 2012

MOUNTAIN TOP, fabriquant numéro 1 mondial de couvre benne rétractable. Les produits MOUNTAIN TOP sont fait pour les conditions difficiles. Les équipes de R&D et de conception au Danemark et en Australie savent à quel point les pick-up peuvent être mis à rude épreuve. C'est pourquoi ils se consacrent à offrir le meilleur des deux mondes : Une qualité et un design danois et une conception pour résister aux environnements les plus difficiles. Les produits MOUNTAIN TOP sont de très...

Informations Techniques :

COUVRE BENNE MOUNTAIN TOP GRIS POUR FORD RANGER A PARTIR DE 2012 DOUBLE CABINE Permet d'ouvrir et fermer rapidement la benne Vitesse d'enroulage réglable (+ ou - rapide). Le rideau peut s'arrêter et se verrouiller sur de multiples positions Installation simple et sans perçage. Poignée avec serrure intégrée. Fermeture à clé. Permet, une fois ouvert, d'accéder à la benne depuis les 3 côtés Résiste aux intempéries et à l'exposition UV Traité contre la...

Références :

Référence : MTC295
Prix : **2 384,00 € TTC/Pièce**

EQUIPEMENTS POUR FORD RANGER PXII T6



COUVRE BENNE ROLL TOP COVER NOIR MOUNTAIN TOP POUR FORD RANGER DOUBLE CABINE A PARTIR DE 2012

MOUNTAIN TOP, fabricant numéro 1 mondial de couvre benne rétractable. Les produits MOUNTAIN TOP sont fait pour les conditions difficiles. Les équipes de R&D et de conception au Danemark et en Australie savent à quel point les pick-up peuvent être mis à rude épreuve. C'est pourquoi ils se consacrent à offrir le meilleur des deux mondes : Une qualité et un design danois et une conception pour résister aux environnements les plus difficiles. Les produits MOUNTAIN TOP sont de très haute qualité...

Informations Techniques :

COUVRE BENNE MOUNTAIN TOP NOIR POUR FORD RANGER DOUBLE CABINE A PARTIR DE 2012 Permet d'ouvrir et fermer rapidement la benne Vitesse d'enroulage réglable (+ ou - rapide). Le rideau peut s'arrêter et se verrouiller sur de multiples positions Installation simple et sans perçage. Poignée avec serrure intégrée. Fermeture à clé. Permet, une fois ouvert, d'accéder à la benne depuis les 3 côtés Résiste aux intempéries et à l'exposition UV Traité contre la...

Références :

Référence : MTC295-B
Prix : **2 384,00 € TTC/Pièce**



BARRES DE PORTAGE POUR COUVRE BENNE MOUNTAIN TOP POUR FORD RANGER A PARTIR DE 2012

MOUNTAIN TOP, fabricant numéro 1 mondial de couvre benne rétractable. Les produits MOUNTAIN TOP sont fait pour les conditions difficiles. Les équipes de R&D et de conception au Danemark et en Australie savent à quel point les pick-up peuvent être mis à rude épreuve. C'est pourquoi ils se consacrent à offrir le meilleur des deux mondes : Une qualité et un design danois et une conception pour résister aux environnements les plus difficiles. Les produits MOUNTAIN TOP sont de très haute...

Informations Techniques :

BARRES DE PORTAGE POUR COUVRE BENNE MOUNTAIN TOP FORD RANGER DE 2012 A 2022 Barres de portage compatible avec couvre benne Mountain Top Charge maxi : 75 kg Pour emporter du matériel supplémentaire comme des planches de surf ou des vélos avec vous.

Références :

Référence : MTC295-BAR
Prix : **414,00 € TTC/Pièce**

EQUIPEMENTS POUR FORD RANGER PXII T6



COUVRE BENNE ROLL TOP COVER GRIS MOUNTAIN TOP POUR FORD RANGER DOUBLE CABINE A PARTIR DE 2012 COMPATIBLE ROLL BAR INOX D ORIGINE

MOUNTAIN TOP, fabricant numéro 1 mondial de couvre benne rétractable. Les produits MOUNTAIN TOP sont fait pour les conditions difficiles. Les équipes de R&D et de conception au Danemark et en Australie savent à quel point les pick-up peuvent être mis à rude épreuve. C'est pourquoi ils se consacrent à offrir le meilleur des deux mondes : Une qualité et un design danois et une conception pour résister aux environnements les plus difficiles. Les produits MOUNTAIN TOP sont de très haute...

Informations Techniques :

COUVRE BENNE MOUNTAIN TOP GRIS POUR FORD RANGER DOUBLE CABINE A PARTIR DE 2012 COMPATIBLE ROLL BAR INOX D ORIGINE Permet d'ouvrir et fermer rapidement la benne Vitesse d'enroulage réglable (+ ou - rapide). Le rideau peut s'arrêter et se verrouiller sur de multiples positions Installation simple et sans perçage. Poignée avec serrure intégrée. Fermeture à clé. Permet, une fois ouvert, d'accéder à la benne depuis les 3 côtés Résiste aux intempéries et à ...

Références :

Référence : MTC295OE
Prix : 2 784,00 € TTC/Pièce



COUVRE BENNE ROLL TOP COVER NOIR MOUNTAIN TOP POUR FORD RANGER DOUBLE CABINE A PARTIR DE 2012 COMPATIBLE ROLL BAR INOX D ORIGINE

MOUNTAIN TOP, fabricant numéro 1 mondial de couvre benne rétractable. Les produits MOUNTAIN TOP sont fait pour les conditions difficiles. Les équipes de R&D et de conception au Danemark et en Australie savent à quel point les pick-up peuvent être mis à rude épreuve. C'est pourquoi ils se consacrent à offrir le meilleur des deux mondes : Une qualité et un design danois et une conception pour résister aux environnements les plus difficiles. Les produits MOUNTAIN TOP sont de très...

Informations Techniques :

COUVRE BENNE MOUNTAIN TOP NOIR FORD RANGER A PARTIR DE 2012 DOUBLE CABINE Permet d'ouvrir et fermer rapidement la benne Vitesse d'enroulage réglable (+ ou - rapide). Le rideau peut s'arrêter et se verrouiller sur de multiples positions Installation simple et sans perçage. Poignée avec serrure intégrée. Fermeture à clé. Permet, une fois ouvert, d'accéder à la benne depuis les 3 côtés Résiste aux intempéries et à l'exposition UV Traité contre la rouille

Références :

Référence : MTC295OE-B
Prix : 2 784,00 € TTC/Pièce

EQUIPEMENTS POUR FORD RANGER PXII T6



BACHE SOUPLE NOIRE POUR FORD RANGER WILDTRAK DOUBLE CABINE DE 2012 A 2022

Vous possédez un Ford Ranger Wildtrak 2012+ Double Cab et vous recherchez une bâche haut de gamme qui offre un rapport qualité/prix exceptionnel? Ne cherchez plus, la Bâche Plate Keko Noire est la solution idéale pour vous. Caractéristiques Principales : Installation Facile et Rapide : Cette bâche est conçue pour une installation sans tracas. Vous pourrez la mettre en place rapidement, sans avoir besoin de compétences particulières. Ouverture et Fermeture Rapide : Grâce à un système...

Références :

Référence : SFTC0039
Prix : **769,00 € TTC/Pièce**



TONNEAU COVER EN ALUMINIUM NOIR EXTRA CABINE POUR FORD RANGER A PARTIR DE 2012

TONNEAU COVER EN ALUMINIUM NOIR EXTRA CAB POUR FORD RANGER DE 2012 A 2015 TONNEAU COVER ALUMINIUM THERMOLAQUE NOIR UPSTONE - Thermolaqué en noir. - Nouveau système de fixation SANS PERCAGES - Système de sécurisation de la porte de benne SANS PERCAGE. - Montage/démontage facile pour l'utilisateur final afin de charger les objets encombrants. - Suppression de la "plaque avant", ce tonneau cover devient l'unique modèle Aluminium du marché couvrant l'intégralité de la benne. - Nouvelle serrure...

Références :

Référence : EVOS350SB
Prix : **2 338,00 € TTC/Pièce**

PIÈCES RECHANGE & ENTRETIEN

KIT DE ROULEMENT / MOYEUX



KIT DE ROULEMENTS DE ROUES AVANT TERRAIN TAMER

Les kits de roulement de roues Terrain Tamer contiennent des pièces de qualité origine, avec des roulements Koyo et joint spi origine.

Références :

Référence : WBK31
Prix : **331,00 € TTC/Kit**

EQUIPEMENTS POUR FORD RANGER PXII T6



KITE DE ROUEMENTS DE ROUES ARRIERE TERRAIN TAMER

Les kits de roulement de roues Terrain Tamer contiennent des pièces de qualité origine, avec des roulements Koyo et joint spi origine.

Références :

Référence : WBK35
Prix : **205,00 € TTC/Kit**

DIRECTION / ROTULE



BIELLETTE de CREMAILLERE

Cet article se monte sur les modèles suivants: 4x4 FORD Ranger 2011- 3,2TDCi 200ch TKE (L: 218mm) 4x4 FORD Ranger 2011- 2,2TDCi 150ch TKE (L: 218mm) 4x4 FORD Ranger 2011- 2,2TDCi 125ch TKE (L: 218mm) 4x4 MAZDA BT50 12- 3,2TDCi 14ch (L: 218mm) 4x4 MAZDA BT50 12- 2,2TDCi 150ch (L: 218mm)

Références :

Référence : MRD-8M13
Prix : **29,12 € TTC/Pièce**



ROTULE de DIRECTION DROITE

Cet article se monte sur les modèles suivants: 4x4 FORD Ranger 2011- 3,2TDCi 200ch TKE (Sans garde au sol augmentée) 4x4 FORD Ranger 2011- 2,2TDCi 150ch TKE (Sans garde au sol augmentée) 4x4 FORD Ranger 2011- 2,2TDCi 125ch TKE (Sans garde au sol augmentée) 4x4 MAZDA BT50 12- 3,2TDCi 14ch (Sans garde au sol augmentée) 4x4 MAZDA BT50 12- 2,2TDCi 150ch (Sans garde au sol augmentée)

Références :

Référence : MTR-8F04
Prix : **44,21 € TTC/Pièce**



ROTULE de DIRECTION DROITE

Cet article se monte sur les modèles suivants: 4x4 FORD Ranger 2011-2015 3,2TDCi 200ch TKE (Avec garde au sol augmentée) 4x4 FORD Ranger 2011-2015 2,2TDCi 150ch TKE (Avec garde au sol augmentée) 4x4 FORD Ranger 2011-2015 2,2TDCi 125ch TKE (Avec garde au sol augmentée) 4x4 MAZDA BT50 12- 3,2TDCi 14ch (Avec garde au sol augmentée) 4x4 MAZDA BT50 12- 2,2TDCi 150ch (Avec garde au sol augmentée)

Références :

EQUIPEMENTS POUR FORD RANGER PXII T6

Référence : MTR-8F02
Prix : 36,24 € TTC/Pièce

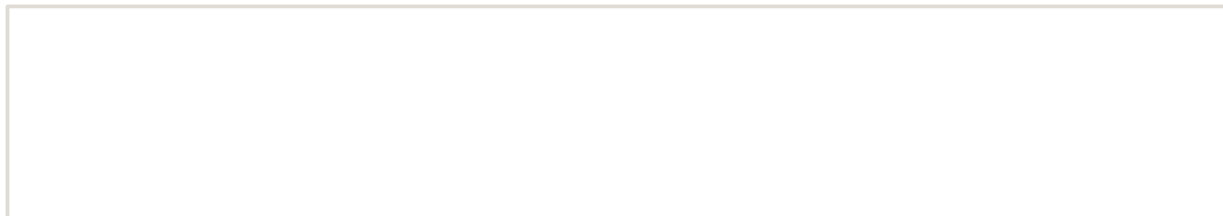

EQUIPEMENTS POUR FORD RANGER PXII T6



ROTULE de DIRECTION GAUCHE

Cet article se monte sur les modèles suivants: 4x4 FORD Ranger 2011-2015 3,2TDCi 200ch TKE (Sans garde au sol augmentée) 4x4 FORD Ranger 2011-2015 2,2TDCi 150ch TKE (Sans garde au sol augmentée) 4x4 FORD Ranger 2011-2015 2,2TDCi 125ch TKE (Sans garde au sol augmentée) 4x4 MAZDA BT50 12- 3,2TDCi 14ch (Sans garde au sol augmentée) 4x4 MAZDA BT50 12- 2,2TDCi 150ch (Sans garde au sol augmentée)

Références :

Référence : MTR-8F03

Prix : **39,77 € TTC/Pièce**



ROTULE de DIRECTION GAUCHE

Cet article se monte sur les modèles suivants: 4x4 FORD Ranger 2011- 3,2TDCi 200ch TKE (Avec garde au sol augmentée) 4x4 FORD Ranger 2011- 2,2TDCi 150ch TKE (Avec garde au sol augmentée) 4x4 FORD Ranger 2011- 2,2TDCi 125ch TKE (Avec garde au sol augmentée) 4x4 MAZDA BT50 12- 3,2TDCi 14ch (Avec garde au sol augmentée) 4x4 MAZDA BT50 12- 2,2TDCi 150ch (Avec garde au sol augmentée)

Références :

Référence : MTR-8F01

Prix : **38,17 € TTC/Pièce**

ECLAIRAGE

FEU ARRIERE DROIT

Cet article se monte sur les modèles suivants: 4x4 FORD Ranger 2011- 3,2TDCi 200ch TKE (Version Sport - Rouge / Chrome - WY21W / W21 / 5W / W21W) 4x4 FORD Ranger 2011- 2,2TDCi 150ch TKE (Version Sport - Rouge / Chrome - WY21W / W21 / 5W / W21W) 4x4 FORD Ranger 2011- 2,2TDCi 125ch TKE (Version Sport - Rouge / Chrome - WY21W / W21 / 5W / W21W)

Références :

Référence : FBT51-70002

Prix : **194,71 € TTC/Pièce**

EQUIPEMENTS POUR FORD RANGER PXII T6

FEU ARRIERE GAUCHE

Cet article se monte sur les modèles suivants: 4x4 FORD Ranger 2011- 3,2TDCi 200ch TKE (Version Sport - Rouge / Chrome - WY21W / W21 / 5W / W21W) 4x4 FORD Ranger 2011- 2,2TDCi 150ch TKE (Version Sport - Rouge / Chrome - WY21W / W21 / 5W / W21W) 4x4 FORD Ranger 2011- 2,2TDCi 125ch TKE (Version Sport - Rouge / Chrome - WY21W / W21 / 5W / W21W)

Références :

Référence : FBT51-70001

Prix : 194,71 € TTC/Pièce

EMBRAYAGE



KIT EMBRAYAGE RENFORCE XTREME OUTBACK +30% 830NM AVEC VOLANT MOTEUR POUR FORD RANGER DE 2012 A 2019 2.2L ET 3.2L

Embrayage Ford Ranger 2012+ PX, 273x23x26.0mm, renforcer d'environ 30% motorisation 2.2l et 3.2l inclus volant moteur monomassekit renforcée avec disque d'embrayage avec revêtement organique et de la plaque de pression avec une pression accrue. Pratique quotidienne la pression sur la pédale légèrement augmenté. Idéal pour tracter une remorque, ou pour les véhicules dont la charge est augmenter Contenu du kit : - Disque d'embrayage - Plaque de pression - buté hydraulique - volant moteur...

Informations Techniques :

Références :

Référence : KFD27612-1A

Prix : 2 249,00 € TTC/Kit



KIT EMBRAYAGE RENFORCE XTREME OUTBACK +30% 830NM POUR FORD RANGER 3.2L ET 2.2L DE 2012 A 2019

Embrayage Ford Ranger 2012+, 273x23x26.0mm, renforcer d'environ 30% motorisation 2.2l et 3.2l Sans volant moteur monomassekit renforcée avec disque d'embrayage avec revêtement organique et de la plaque de pression avec une pression accrue. Pratique quotidienne la pression sur la pédale légèrement augmenté. Idéal pour tracter une remorque, ou pour les véhicules dont la charge est augmenter Contenu du kit : - Disque d'embrayage - Plaque de pression - buté hydraulique - centrage - bague...

Informations Techniques :

Références :

EQUIPEMENTS POUR FORD RANGER PXII T6

Référence : KFD27412-1A
Prix : **1 479,00 € TTC/Kit**

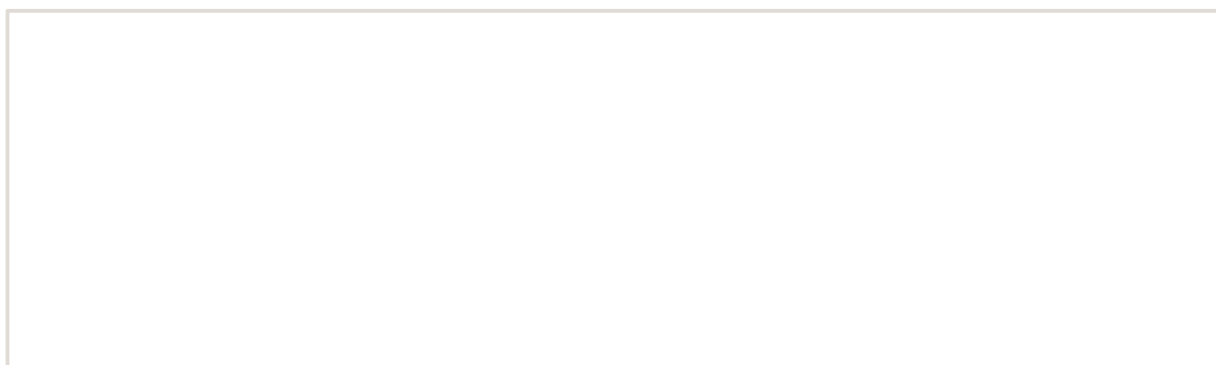

SYSTÈME FERMETURE CENTRALISÉE HAYON

EQUIPEMENTS POUR FORD RANGER PXII T6**SYSTEME DE FERMETURE CENTRALISEE SUR
HAYON POUR FORD RANGER 2012+**

MOTEUR DE CENTRALISATION POUR HAYON ARRIERE DE FORD RANGER 2012+ permet de centraliser le hayon avec la telecommande d'origine

Références :

Référence : FC295

Prix : 184,00 € TTC/Pièce

PIÈCES DIVERS CARROSSERIE**GRILLE CALANDRE NOIR MAT POUR FORD
RANGER A PARTIR DE 2016-2018**

Calandre Grille Finition Noir mat

Références :

Référence : CALRANGER

Prix : 189,00 € TTC/Pièce

**KIT LEDS AVEC FAISCEAU POUR CALANDRE
FORD RANGER TYPE RAPTOR 2016/2018**

Jeu de 4 Leds + faisceau pour calandre pour Ford ranger (à clipser sur calandre) de 2016 à 2018. Ne convient pas pour les Ranger 2019 éclairage blanc (à clipser sur calandre)

Références :

Référence : KITLEDs

Prix : 25,00 € TTC/Kit

PIÈCES RECHANGE SUSPENSION

EQUIPEMENTS POUR FORD RANGER PXII T6



TRIANGLES SUPERIEURS REGLABLES SUPER PRO

Cet article se monte sur les modèles suivants: 4x4 FORD Ranger 2011- 3,2TDCi 200ch TKE (Livrés Avec les silent-blocs polyuréthane & les rotules) 4x4 FORD Ranger 2011- 2,2TDCi 150ch TKE (Livrés Avec les silent-blocs polyuréthane & les rotules) 4x4 FORD Ranger 2011- 2,2TDCi 125ch TKE (Livrés Avec les silent-blocs polyuréthane & les rotules) 4x4 MAZDA BT50 12- 3,2TDCi 14ch (Livrés Avec les silent-blocs polyuréthane & les rotules) 4x4 MAZDA BT50 12- 2,2TDCi...

Références :

Référence : TRC560
Prix : 1 176,80 € TTC/Paire



COUPELLE SUPERIEUR D'AMORTISSEUR OME POUR FORD RANGER DE 2012 A 2018

Références :

Référence : OMEH006
Prix : 116,00 € TTC/Pièce

INTRAGEST

ACCESSOIRES DIVERS OME



KIT DE MONTAGE OME ENTRETOISE AVANT +10MM

ENTRETOISE AVANT +10MM POUR FORD RANGER 2012-2018

Références :

Référence : FK56

Prix : 26,00 € TTC/Pièce

EQUIPEMENTS POUR FORD RANGER PXII T6**KIT DE MONTAGE OME REALIGNEMENT ARBRE
DE TRANSMISSION ARRIERE FORD RANGER****Références :****Référence : FK57****Prix : 47,00 € TTC/Pièce****ACCESSOIRES DIVERS TERRAIN TAMER****PLAQUETTES DE FREIN POUR KIT DE
CONVERSION ARRIERE**

Ces plaquettes de frein sont adaptées au kit de conversion arrière Terrain Tamer pour Ford Ranger 2012-2022 Isuzu DMax à partir de 2007 Mazda BT 50 à partir de 2011 Mitsubishi L200 1996-2024 Nissan NAVARA D23 NP300 TOYOTA Hilux Vigo et Revo à partir de 2005

Références :**Référence : TTBPDBC****Prix : 128,00 € TTC/Jeu**