

EQUIPEMENTS POUR JEEP WRANGLER JL



*Les références présentées sur ce document ne constituent pas
une liste exhaustive des équipements disponibles pour le JEEP WRANGLER JL
Il peut y avoir d'autres produits adaptés à ce véhicule.
Voir les conditions de vente sur <https://www.equip-raid.fr/>*

ECLAIRAGE & ENERGIE

PHARES & LONGUES-PORTÉES



SUPPORTS DE FIXATION POUR PHARE SUR CARROSSERIE POUR JEEP WRANGLER JL

Support pour Jeep JL permettant de monter rapidement et facilement des lumières sur la carrosserie. Ils s'adaptent aux emplacements de montage en usine de la Jeep Wrangler JL, sans qu'il soit nécessaire de percer, ou de modifier le véhicule. Ces supports en acier epoxy noir sont conçus pour résister aux éléments. Vendu à la paire Permet de monter une lampe par support.**Ne se monte pas sur 4xe**

Références :

Référence : BD447001

Prix : 119,00 € TTC/Paire



SUPPORTS DE FIXATION POUR PHARE SUR CARROSSERIE POUR JEEP WRANGLER JL

Support pour Jeep JL permettant de monter rapidement et facilement des lumières sur la carrosserie. Ils s'adaptent aux emplacements de montage en usine de la Jeep Wrangler JL, sans qu'il soit nécessaire de percer, ou de modifier le véhicule. Ces supports en acier epoxy noir sont conçus pour résister aux éléments. Vendu à la paire Permet de monter deux lampes par support ou 1 lampe par support et une barre Led sur 1 point de fixation par support(voir photo)

Références :

Référence : BD447007

Prix : 146,00 € TTC/Paire

ACCESSOIRES MONTAGE LONGUES-PORTÉES

EQUIPEMENTS POUR JEEP WRANGLER JL



FAISCEAU POUR BRANCHEMENT PHARE POUR JEEP WRANGLER JL

L'adaptateur de faisceau pour plein phares Quick-Fit est spécialement conçu pour s'adapter à tous les modèles de jeep jl et gladiator. il permet un branchement facile de vous longue portée ou barre led. Les ampoules de feux de route des véhicules nommés ci-dessus résident à l'intérieur d'un capuchon anti-poussière rigide scellé, donc l'utilisation d'adaptateurs de passage traditionnels signifie percer un trou à travers le capuchon anti-poussière du véhicule. Notre adaptateur piggy back Ford...

Références :

Référence : JEEP-JL-ADAPT

Prix : 39,00 € TTC/Pièce

ACCESSOIRES ÉLECTRIQUES



FAISCEAU POUR BRANCHEMENT PHARE POUR JEEP WRANGLER JL

L'adaptateur de faisceau pour plein phares Quick-Fit est spécialement conçu pour s'adapter à tous les modèles de jeep jl et gladiator. il permet un branchement facile de vous longue portée ou barre led. Les ampoules de feux de route des véhicules nommés ci-dessus résident à l'intérieur d'un capuchon anti-poussière rigide scellé, donc l'utilisation d'adaptateurs de passage traditionnels signifie percer un trou à travers le capuchon anti-poussière du véhicule. Notre adaptateur piggy back Ford...

Références :

Référence : JEEP-JL-ADAPT

Prix : 39,00 € TTC/Pièce

SUSPENSION & REHAUSSE

KIT COMPLET SUSPENSION

EQUIPEMENTS POUR JEEP WRANGLER JL

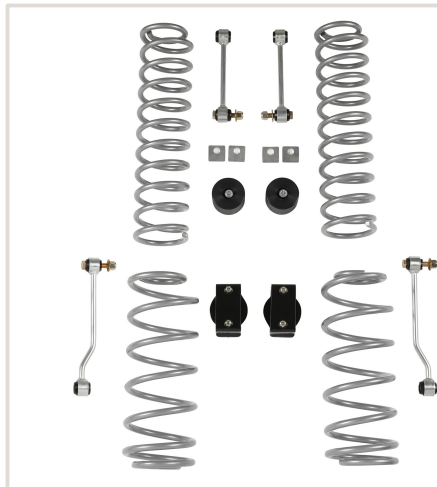

**KIT DE SUSPENSION RUBICON EXPRESS +65 MM
SANS AMORTISSEURS POUR JEEP WRANGLER JL
4 PORTES**

KIT DE SUSPENSION RUBICON EXPRESS +65 MM POUR JEEP WRANGLER JL 4 PORTES vendu sans amortisseurs kit comprenant : - ressorts avant et arrières- correcteurs d'angles- rehausseurs de butée avant et arrière- biellettes de barre stabilisatrice

Références :

Référence : REJL7141

Prix : 980,00 € TTC/Kit



**KIT DE SUSPENSION RUBICON EXPRESS +65 MM
AVEC AMORTISSEURS POUR JEEP WRANGLER
JL 4 PORTES**

KIT DE SUSPENSION RUBICON EXPRESS +65 MM POUR JEEP WRANGLER JL 4 PORTES vendu avec amortisseurs RUBICON EXPRESS comprend :- amortisseurs avant et arrières Rubicon express- ressorts avant et arrières- correcteurs d'angles- rehausseurs de butée avant et arrière- biellettes de barre stabilisatrice

Références :

Référence : REJL7141RXJ

Prix : 3 049,00 € TTC/Kit



**KIT DE SUSPENSION RUBICON EXPRESS +65 MM
SANS AMORTISSEURS POUR JEEP WRANGLER JL
4 PORTES**

KIT DE SUSPENSION RUBICON EXPRESS +65 MM POUR JEEP WRANGLER JL 4 PORTES vendu sans amortisseurs kit comprenant :- ressorts avant et arrières- correcteurs d'angles- rehausseurs de butée avant et arrière- biellettes de barre stabilisatrice- tirants de pont

Références :

Référence : REJL7100

Prix : 1 435,00 € TTC/Kit

EQUIPEMENTS POUR JEEP WRANGLER JL



KIT DE SUSPENSION RUBICON EXPRESS +65 MM AVEC AMORTISSEURS POUR JEEP WRANGLER JL 4 PORTES

KIT DE SUSPENSION RUBICON EXPRESS +65 MM POUR JEEP WRANGLER JL 4 PORTES vendu avec amortisseurs Rubicon express comprend :- amortisseurs avant et arrières Rubicon express- ressorts avant et arrières- correcteurs d'angles- rehausseurs de butée avant et arrière- biellettes de barre stabilisatrice- tirants de pont

Références :

Référence : REJL7100RXJ

Prix : 3 602,00 € TTC/Kit

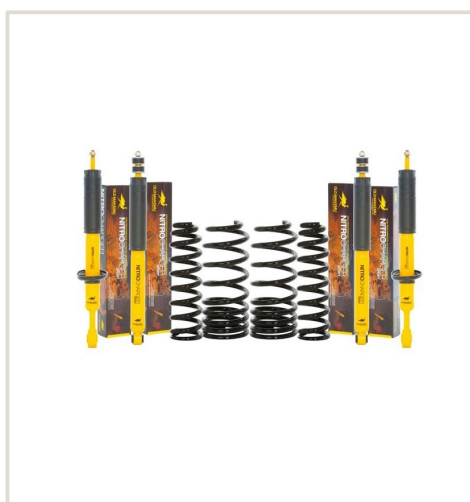

KIT DE SUSPENSION OME NITROCHARGER PLUS REHAUSSE +50MM TARAGE +150KG POUR JEEP WRANGLER JL 3 PORTES

Kit Suspension OME Nitrocharger Plus – Jeep Wrangler JL 3 portes (+50?mm / Tarage +150?kg) Optimisez le confort et les capacités tout-terrain de votre Jeep Wrangler JL 3 portes avec ce kit suspension OME Nitrocharger Plus, conçu pour offrir une rehausse de 5?cm et un tarage adapté pour transporter des charges supplémentaires tout en conservant la maniabilité et la sécurité. Contenu du kit Ressorts avant et arrière Avant : tarage 0?50?kg Arrière : tarage +150?kg Amortisseurs avant et...

Références :

Référence : KITOME211HD

Prix : 1 301,64 € TTC/Kit



KIT DE SUSPENSION OME BP51 REHAUSSE +65/90MM TARAGE MEDIUM POUR JEEP WRANGLER JL DIESEL

kit comprenant : Ressorts AV et AR - Tarage AV et AR indifférent / préciser motorisation et tarage Amortisseurs BP51 AV et AR avec kit de montage kit butée de pont / essieu FK92 kit bielette de barre stabilisatrice FK105 REHAUSSE maximum : +65mm RUBICON +90mm SPORT Réserve un à usage OFF ROAD

Références :

Référence : KITOME212

Prix : 5 833,39 € TTC/Kit

EQUIPEMENTS POUR JEEP WRANGLER JL



KIT DE SUSPENSION OME NITROCHARGER PLUS REHAUSSE +50MM TARAGE MEDIUM POUR JEEP WRANGLER JL 3 PORTES

kit comprenant : Ressorts AV et AR - Tarage AV 0-50KG et AR MEDIUM Amortisseurs AV et AR Entretoise de butée de pont arrière REHAUSSE 5CM

Références :

Référence : KITOME211
Prix : 1 278,37 € TTC/Kit



KIT DE SUSPENSION TERRAIN TAMER REHAUSSE +40/50MM POUR JEEP WRANGLER JL

Depuis 1969 TERRAIN TAMER développe et fabrique des pièces avec une seule idée en tête : celle de vous garantir la plus extrême fiabilité. Pendant plus de 50 ans, nous avons conçu, fabriqué, et testés des pièces qui permettent aux conducteurs de circuler dans des environnements extrêmement difficiles en toute sérénité. Qu'il s'agisse d'une utilisation: Loisirs : Chasse, Pêche, charges lourdes, tractions de remorques... Professionnels : Artisans, Agriculteurs, Apiculteurs, Dépanneuses,...

Informations Techniques :

Pour Jeep Wrangler JL, tarage à définir comprend les 4 amortisseurs, 4 ressorts hélicoïdaux, biellettes de barre stabilisatrice Photo non contractuelle

Références :

Référence : SK120
Prix : 1 443,00 € TTC/Kit



KIT DE SUSPENSION OME BP51 REHAUSSE +65/90MM TARAGE MEDIUM POUR JEEP WRANGLER JL ESSENCE

kit comprenant : Ressorts AV et AR - Tarage AV et AR indifférent / préciser motorisation et tarage Amortisseurs BP51 AV et AR avec kit de montage kit butée de pont / essieu FK92 kit biellette de barre stabilisatrice FK105 REHAUSSE maximum : +65mm RUBICON +90mm SPORT Réserve un à usage OFF ROAD

Références :

Référence : KITOME212E
Prix : 5 822,14 € TTC/Kit

EQUIPEMENTS POUR JEEP WRANGLER JL



**KIT DE SUSPENSION OME BP51 REHAUSSE
+65/90MM TARAGE +150KG POUR JEEP
WRANGLER JL DIESEL**

kit comprenant : Ressorts AV et AR - Tarage AV et AR indifférent / préciser motorisation et tarage Amortisseurs BP51 AV et AR avec kit de montage kit butée de pont / essieu FK92 kit bielette de barre stabilisatrice FK105 REHAUSSE maximum : +65mm RUBICON +90mm SPORT Réservé un à usage OFF ROAD

Références :

Référence : KITOME212-HD

Prix : 5 833,39 € TTC/Kit



**KIT DE SUSPENSION OME BP51 REHAUSSE
+65/90MM TARAGE +150kg POUR JEEP
WRANGLER JL ESSENCE**

kit comprenant : Ressorts AV et AR - Tarage AV et AR indifférent / préciser motorisation et tarage Amortisseurs BP51 AV et AR avec kit de montage kit butée de pont / essieu FK92 kit bielette de barre stabilisatrice FK105 REHAUSSE maximum : +65mm RUBICON +90mm SPORT Réservé un à usage OFF ROAD

Références :

Référence : KITOME212E-HD

Prix : 5 822,14 € TTC/Kit



**KIT DE SUSPENSION OME BP51 REHAUSSE
+65/90MM TARAGE +300KG POUR JEEP
WRANGLER JL DIESEL**

kit comprenant : Ressorts AV et AR - Tarage AV et AR indifférent / préciser motorisation et tarage Amortisseurs BP51 AV et AR avec kit de montage kit butée de pont / essieu FK92 kit bielette de barre stabilisatrice FK105 REHAUSSE maximum : +65mm RUBICON +90mm SPORT Réservé un à usage OFF ROAD

Références :

Référence : KITOME212-EHD

Prix : 5 785,43 € TTC/Kit

EQUIPEMENTS POUR JEEP WRANGLER JL



KIT DE SUSPENSION OME BP51 REHAUSSE +65/90MM TARAGE +300kg POUR JEEP WRANGLER JL ESSENCE

kit comprenant : Ressorts AV et AR - Tarage AV et AR indifférent / préciser motorisation et tarage Amortisseurs BP51 AV et AR avec kit de montage kit butée de pont / essieu FK92 kit bielette de barre stabilisatrice FK105 REHAUSSE maximum : +65mm RUBICON +90mm SPORT Réserve un à usage OFF ROAD

Références :

Référence : KITOME212E-EHD

Prix : 5 774,19 € TTC/Kit

AMORTISSEURS



AMORTISSEUR ARRIERE OME NITRO+ POUR JEEP WRANGLER JL

Amortisseur OME Nitrocharger Plus est un amortisseur avant spécialement conçu pour les véhicules qui affrontent les terrains les plus escarpés. Il offre une ...

Informations Techniques :

Caractéristiques principales Rehausse +20 à 50 mm adaptée aux suspensions surélevées Réglage de la hauteur d'appui sur 5 positions selon la configuration du 4x4 Fiche technique Corps amortisseur bitube en acier diamètre 58 mm Tige de piston diamètre 18 mm Piston interne diamètre 36 mm Valve sensible à la vitesse adaptée au véhicule Remplissage gaz azote haute pression Peinture jaune spécifique Old Man Emu POUR JEEP WRANGLER JL

Références :

Référence : 63161

Prix : 183,00 € TTC/Pièce

EQUIPEMENTS POUR JEEP WRANGLER JL



AMORTISSEUR AVANT OME NITRO+ POUR JEEP WRANGLER JL

Amortisseur OME Nitrocharger Plus est un amortisseur avant spécialement conçu pour les véhicules qui affrontent les terrains les plus escarpés. Il offre une ...

Informations Techniques :

Caractéristiques principales Rehausse +20 à 50 mm adaptée aux suspensions surélevées Réglage de la hauteur d'appui sur 5 positions selon la configuration du 4x4 Fiche technique Corps amortisseur bitube en acier diamètre 58 mm Tige de piston diamètre 18 mm Piston interne diamètre 36 mm Valve sensible à la vitesse adaptée au véhicule Remplissage gaz azote haute pression Peinture jaune spécifique Old Man Emu POUR JEEP WRANGLER JL

Références :

Référence : 63160
Prix : 183,00 € TTC/Pièce



AMORTISSEUR AVANT OU ARRIERE OME NITRO+ HD POUR JEEP WRANGLER JL

Amortisseur OME Nitrocharger Plus est un amortisseur avant spécialement conçu pour les véhicules qui affrontent les terrains les plus escarpés. Il offre une ...

Informations Techniques :

Caractéristiques principales Rehausse +20 à 50 mm adaptée aux suspensions surélevées Réglage de la hauteur d'appui sur 5 positions selon la configuration du 4x4 Fiche technique Corps amortisseur bitube en acier diamètre 58 mm Tige de piston diamètre 18 mm Piston interne diamètre 36 mm Valve sensible à la vitesse adaptée au véhicule Remplissage gaz azote haute pression Peinture jaune spécifique Old Man Emu POUR JEEP WRANGLER JL

Références :

Référence : 63162
Prix : 183,00 € TTC/Pièce

EQUIPEMENTS POUR JEEP WRANGLER JL



AMORTISSEUR AVANT A BONBONNE SEPARÉE OME BP51 POUR JEEP WRANGLER JL

OME Bp 51 amortisseur bypass bonbonne séparée Fruit de 4 années de développement intensif et brevetée, BP-51 amène la technologie course pour une utilisation de tous les jours apportant une performance sans précédent en off road et sur la route. C'est l'union du confort et du contrôle. Ces suspension Nouvelle suspension OME BP-51 (Bypass 51 mm Diamètre interne) Cette nouvelle suspension révolutionnaire est le fruit de 4 années de développement intensif des ingénieurs Old Man Emu. Brevetée,...

Informations Techniques :

Pour Jeep Wrangler JI 2018+

Références :

Référence : **BP5160033**
Prix : **1 036,86 € TTC/Pièce**



AMORTISSEUR ARRIÈRE GAUCHE A BONBONNE SEPARÉE OME BP51 POUR JEEP WRANGLER JL

Optimisez la suspension arrière de votre Jeep Wrangler JL ou Gladiator JT avec l'amortisseur OME BP-51 arrière gauche. Technologie monotube à bypass interne, réglable compression et détente, idéal pour tout-terrain et véhicules chargés. Pourquoi choisir l'amortisseur OME BP-51 pour Jeep ? L'amortisseur arrière gauche OME BP-51 (réf. BP5160034L) est conçu pour les Jeep Wrangler JL et Gladiator JT à partir de 2018. Parfait pour les configurations de suspension renforcée, les véhicules aménagés...

Informations Techniques :

Caractéristiques techniques de l'OME BP-51 arrière gauche Position : arrière gauche Véhicules compatibles : Jeep Wrangler JL & Gladiator JT (2018 et plus) Type : amortisseur monotube à bypass interne avec réservoir distant pressurisé Corps : aluminium anodisé usiné CNC pour une durabilité maximale Réglage : compression et détente indépendants Outils inclus : clé pour ajustement des bonbonnes Compatibilité : réhausse jusqu'à +65 mm Installation facile et...

Références :

Référence : **BP5160034L**
Prix : **1 036,86 € TTC/Pièce**

EQUIPEMENTS POUR JEEP WRANGLER JL



AMORTISSEUR ARRIÈRE DROIT A BONBONNE SEPARÉE OME BP51 POUR JEEP WRANGLER JL

Optimisez la suspension arrière de votre Jeep Wrangler JL ou Gladiator JT avec l'amortisseur OME BP-51 arrière DROIT. Technologie monotube à bypass interne, réglable compression et détente, idéal pour tout-terrain et véhicules chargés. Pourquoi choisir l'amortisseur OME BP-51 pour Jeep ? L'amortisseur arrière droite OME BP-51 (réf. BP5160034R) est conçu pour les Jeep Wrangler JL et Gladiator JT à partir de 2018. Parfait pour les configurations de suspension renforcée, les véhicules aménagés...

Informations Techniques :

Caractéristiques techniques de l'OME BP-51 arrière gauche Position : arrière droite Véhicules compatibles : Jeep Wrangler JL & Gladiator JT (2018 et plus) Type : amortisseur monotube à bypass interne avec réservoir distant pressurisé Corps : aluminium anodisé usiné CNC pour une durabilité maximale Réglage : compression et détente indépendants Outils inclus : clé pour ajustement des bonbonnes Compatibilité : réhausse jusqu'à +65 mm Installation facile et...

Références :

Référence : BP5160034R
Prix : 1 036,86 € TTC/Pièce

RESSORTS HÉLICOÏDAUX



KIT DE MONTAGE RESSORT AVANT OME POUR JEEP WRANGLER JK & JL TOUT MODELE A PARTIR DE 2007

Informations Techniques :

Pour Jeep Wrangler JK tout modèle à partir de 2007 : Kit de montage ressort avant ome comprenant entretoise pour un côté.

Références :

Référence : OMEJKPF10
Prix : 15,00 € TTC/Kit

EQUIPEMENTS POUR JEEP WRANGLER JL



OLD MAN EMU

RESSORTS ARRIERE OME REHAUSSE +50mm TARAGE +300KG pour JEEP WRANGLER JL 2.2L

RESSORTS ARRIERE OME REHAUSSE +50mm TARAGE +300KG pour JEEP WRANGLER JL 2.2L Quand vous entreprenez un voyage dans des zones isolées, il vous faudra transporter suffisamment de carburant, d'eau, de pièces détachées et d'équipements de sécurité. Votre véhicule sera chargé au maximum, ce qui sollicitera fortement vos suspensions. Vous roulez probablement sur les terrains les plus impitoyables et vous atteindrez ainsi les limites de votre suspension d'origine. OLD MAN EMU a mis au point une...

Références :

Référence : 3139

Prix : 260,00 € TTC/Paire



OLD MAN EMU

RESSORTS AVANT OME REHAUSSE +50mm TARAGE NORMAL pour JEEP WRANGLER JL DIESEL 3 PORTES

RESSORTS AVANT OME REHAUSSE +50mm TARAGE NORMAL pour JEEP WRANGLER JL 2.2L Quand vous entreprenez un voyage dans des zones isolées, il vous faudra transporter suffisamment de carburant, d'eau, de pièces détachées et d'équipements de sécurité. Votre véhicule sera chargé au maximum, ce qui sollicitera fortement vos suspensions. Vous roulez probablement sur les terrains les plus impitoyables et vous atteindrez ainsi les limites de votre suspension d'origine. OLD MAN EMU a mis au point une...

Références :

Référence : 3160

Prix : 254,26 € TTC/Paire



OLD MAN EMU

RESSORTS AVANT OME REHAUSSE +50mm TARAGE +150KG pour JEEP WRANGLER JL DIESEL 3 PORTES

RESSORTS AVANT OME REHAUSSE +50mm TARAGE HD pour JEEP WRANGLER JL 2.2L Quand vous entreprenez un voyage dans des zones isolées, il vous faudra transporter suffisamment de carburant, d'eau, de pièces détachées et d'équipements de sécurité. Votre véhicule sera chargé au maximum, ce qui sollicitera fortement vos suspensions. Vous roulez probablement sur les terrains les plus impitoyables et vous atteindrez ainsi les limites de votre suspension d'origine. OLD MAN EMU a mis au point une large...

Références :

Référence : 3153

Prix : 264,00 € TTC/Paire

EQUIPEMENTS POUR JEEP WRANGLER JL



OLD MAN EMU

RESSORTS ARRIERE OME REHAUSSE +50mm TARAGE +150KG pour JEEP WRANGLER JL DIESEL 3 PORTES

RESSORTS ARRIERE OME REHAUSSE +50mm TARAGE +150KG pour JEEP WRANGLER JL 2.2L Quand vous entreprenez un voyage dans des zones isolées, il vous faudra transporter suffisamment de carburant, d'eau, de pièces détachées et d'équipements de sécurité. Votre véhicule sera chargé au maximum, ce qui sollicitera fortement vos suspensions. Vous roulez probablement sur les terrains les plus impitoyables et vous atteindrez ainsi les limites de votre suspension d'origine. OLD MAN EMU a mis au point une...

Références :

Référence : 3157

Prix : **285,50 € TTC/Paire**



OLD MAN EMU

RESSORTS ARRIERE OME REHAUSSE +50mm TARAGE MEDIUM pour JEEP WRANGLER JL DIESEL 3 PORTES

RESSORTS ARRIERE OME REHAUSSE +50mm TARAGE MEDIUM pour JEEP WRANGLER JL 2.2L Quand vous entreprenez un voyage dans des zones isolées, il vous faudra transporter suffisamment de carburant, d'eau, de pièces détachées et d'équipements de sécurité. Votre véhicule sera chargé au maximum, ce qui sollicitera fortement vos suspensions. Vous roulez probablement sur les terrains les plus impitoyables et vous atteindrez ainsi les limites de votre suspension d'origine. OLD MAN EMU a mis au point une...

Références :

Référence : 3161

Prix : **261,00 € TTC/Paire**



OLD MAN EMU

RESSORTS ARRIERE OME REHAUSSE +65mm TARAGE MEDIUM pour JEEP WRANGLER JL

RESSORTS ARRIERE OME REHAUSSE +65mm TARAGE MEDIUM pour JEEP WRANGLER JL Quand vous entreprenez un voyage dans des zones isolées, il vous faudra transporter suffisamment de carburant, d'eau, de pièces détachées et d'équipements de sécurité. Votre véhicule sera chargé au maximum, ce qui sollicitera fortement vos suspensions. Vous roulez probablement sur les terrains les plus impitoyables et vous atteindrez ainsi les limites de votre suspension d'origine. OLD MAN EMU a mis au point une large...

Références :

Référence : 3137

Prix : **285,24 € TTC/Paire**

EQUIPEMENTS POUR JEEP WRANGLER JL



OLD MAN EMU

RESSORTS ARRIERE OME REHAUSSE +65mm TARAGE +150KG pour JEEP WRANGLER JL

RESSORTS ARRIERE OME REHAUSSE +65mm TARAGE +150KG pour JEEP WRANGLER JL Quand vous entreprenez un voyage dans des zones isolées, il vous faudra transporter suffisamment de carburant, d'eau, de pièces détachées et d'équipements de sécurité. Votre véhicule sera chargé au maximum, ce qui sollicitera fortement vos suspensions. Vous roulez probablement sur les terrains les plus impitoyables et vous atteindrez ainsi les limites de votre suspension d'origine. OLD MAN EMU a mis au point une large...

Références :

Référence : 3138

Prix : 285,24 € TTC/Paire



OLD MAN EMU

RESSORTS AVANT PROGRESSIFS OME REHAUSSE +50mm

RESSORTS AVANT OME REHAUSSE +50mm TARAGE HD pour JEEP WRANGLER JL 2.2L 5 PORTES Quand vous entreprenez un voyage dans des zones isolées, il vous faudra transporter suffisamment de carburant, d'eau, de pièces détachées et d'équipements de sécurité. Votre véhicule sera chargé au maximum, ce qui sollicitera fortement vos suspensions. Vous roulez probablement sur les terrains les plus impitoyables et vous atteindrez ainsi les limites de votre suspension d'origine. OLD MAN EMU a mis au point une...

Références :

Référence : 3155

Prix : 264,00 € TTC/Paire

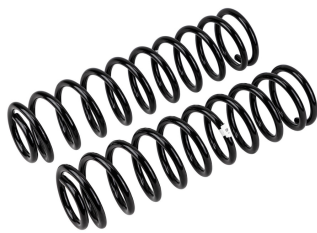

RESSORTS AVANT OME TARAGE +50/100KG POUR JEEP WRANGLER JL RUBICON ET SPORT ESSENCE

Quand vous entreprenez un voyage dans des zones isolées, il vous faudra transporter suffisamment de carburant, d'eau, de pièces détachées et d'équipements de sécurité. Votre véhicule sera chargé au maximum, ce qui sollicitera fortement vos suspensions. Vous roulez probablement sur les terrains les plus impitoyables et vous atteindrez ainsi les limites de votre suspension d'origine. OLD MAN EMU a mis au point une large gamme de ressorts hélicoïdaux pour chaque véhicule, la plus grande partie...

Informations Techniques :

REHAUSSE +2.5"(65mm) SUR RUBICON ET +3.5"(90mm) SUR SPORT Pour modèle Essence. Si vous avez un diesel, choisissez les ressorts OME 3162

Références :

Référence : 3135

Prix : 279,32 € TTC/Paire

EQUIPEMENTS POUR JEEP WRANGLER JL



RESSORTS AVANT OME TARAGE +50/100KG POUR JEEP WRANGLER JL RUBICON ET SPORT DIESEL

Quand vous entreprenez un voyage dans des zones isolées, il vous faudra transporter suffisamment de carburant, d'eau, de pièces détachées et d'équipements de sécurité. Votre véhicule sera chargé au maximum, ce qui sollicitera fortement vos suspensions. Vous roulez probablement sur les terrains les plus impitoyables et vous atteindrez ainsi les limites de votre suspension d'origine. OLD MAN EMU a mis au point une large gamme de ressorts hélicoïdaux pour chaque véhicule, la plus grande partie...

Informations Techniques :

REHAUSSE +2.5"(65mm) SUR RUBICON ET +3.5"(90mm) SUR SPORT Pour modèle Diesel. Si vous avez un véhicule essence, choisissez les ressorts OME 3135

Références :

Référence : 3162
Prix : 285,24 € TTC/Paire

ACCESSOIRES SUSPENSION



KIT TIRANS DE SUSPENSION INFÉRIEUR RÉGLABLE POUR JEEP WRANGLER JL

KIT DE TIRANT DE PONT INFÉRIEUR RÉGLABLE POUR JEEP WRANGLER JL recommandé pour récupérer les angles de chasse correct après rehausse et améliorer la stabilité du véhicule

Références :

Référence : LCAJLFR
Prix : 762,04 € TTC/Kit



CALE DE RESSORT 10MM OME POUR JEEP WRANGLER JL

Références :

Référence : OMEJLPR10
Prix : 16,29 € TTC/Kit

EQUIPEMENTS POUR JEEP WRANGLER JL



KIT DE BUTEE OME JEEP WRANGLER JL

Le montage du kit de butée de choc OME FK100 est obligatoire pour empêcher les ressorts de se solidifier en pleine compression.

Références :

Référence : **FK100**

Prix : **98,39 € TTC/Pièce**



BARRE PANHARD AVANT REGLABLE PRO-SERIES YETI XD STEER SMARTS POUR JEEP JL JT

Barre Panhard HD Pro-Series : robustesse maximale et précision tout-terrain Offrez à votre Jeep Wrangler JL ou Gladiator JT une stabilité de direction optimale avec la barre Panhard avant réglable YETI XD™ Pro-Series de Steer Smarts. Forgée en acier massif et dotée de silentblochs polyuréthane haute performance, cette version Pro-Series est conçue pour encaisser les contraintes les plus extrêmes, même sur véhicules fortement réhaussés. Compatibilité véhicule : Jeep Wrangler JL / JLU (à...

Informations Techniques :

Atouts techniques : Réglable sur le véhicule, sans démontage Acier forgé massif : résistance maximale aux torsions, chocs et fatigue Bague Pro-Series en polyuréthane : plus rigide que le caoutchouc, pour un meilleur contrôle Finition E-coat + peinture époxy : tenue longue durée face aux intempéries Montage simple par boulonnage, visserie incluse Conception étudiée : pas d'interférence avec les composants du châssis Corrige la géométrie de la barre Panhard sur véhicules...

Références :

Référence : **0512.31A**

Prix : **479,00 € TTC/Pièce**

EQUIPEMENTS POUR JEEP WRANGLER JL



TIRANTS DE RENFORTS ANTI-ROULIS STEER SMARTS POUR JEEP JK JL JT

Tirants de renfort anti-roulis YETI XD™ Black – Steer Smarts pour Jeep JK / JL / JT Réduction du roulis et meilleure tenue de route pour Jeep réhaussée Conçus pour les Jeep Wrangler et Gladiator équipés d'un lift de 2" à 3,5", les tirants de barre stabilisatrice avant Steer Smarts YETI XD™ Black permettent de réduire significativement le roulis en virage tout en améliorant le comportement routier et off-road. Fabriqués en aluminium haute qualité, ils adoptent un design nervuré exclusif pour...

Informations Techniques :

Caractéristiques techniques : Matériau : aluminium traité hard-coat
Poids : 5 kg (kit complet) Fixation : boulonnage direct Livré avec : visserie et accessoires Référence fabricant : Steer Smarts YETI XD™ Black End Link Kit

Références :

Référence : **74009002**
Prix : **269,00 € TTC/Pièce**



BARRE PANHARD ARRIÈRE REGLABLE HD FORGÉE YETI XD STEER SMARTS POUR JEEP JL

Barre Panhard arrière réglable HD YETI XD™ – Steer Smarts pour Jeep Wrangler JL Renforcez l'essieu arrière de votre Jeep avec une barre Panhard ultra résistante Conçue pour encaisser les conditions de roulage les plus extrêmes, la barre Panhard arrière réglable YETI XD™ de Steer Smarts est l'un des composants les plus robustes du marché pour Jeep Wrangler JK. Fabriquée en acier forgé et entièrement réglable sur le véhicule, elle corrige la géométrie de l'essieu arrière et améliore la tenue de...

Informations Techniques :

Caractéristiques techniques : Dimensions colis : 80 x 35 x 8 cm Poids : 17 kg Matériau : acier haute résistance Référence fabricant : Steer Smarts YETI XD™ Rear Adjustable Track Bar

Références :

Référence : **0512.35**
Prix : **459,00 € TTC/Pièce**

EQUIPEMENTS POUR JEEP WRANGLER JL



**KIT DE 4 BIELLETTES BARRES STABILISATRICES
AVANT ET ARRIERES RENFORCÉE OME POUR
REHAUSSE +65-90 MM**

Compatible avec : JEEP Wrangler JL TOUS MODÈLES POUR
REHAUSSE +65 --> +90MM

Références :

Référence : FK105

Prix : **287,00 € TTC/Paire**

EQUIPEMENTS POUR JEEP WRANGLER JL

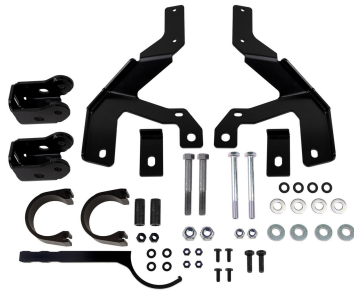

KIT DE MONTAGE POUR AMORTISSEUR OME BP51 AVANT POUR JEEP WRANGLER JL

KIT DE MONTAGE POUR AMORTISSEUR OME BP51 AVANT pour jeep Wrangler JL Kit complet pour installer deux amortisseurs avant OME BP-51 sur Jeep Wrangler JL et Gladiator JT. Supports séparés pour bonbonnes, montage simple, réglage indépendant inclus. Kit complet pour les deux côtés : avant gauche et avant droit Ce kit avant OME BP-51 est spécialement conçu pour les Jeep Wrangler JL et Gladiator JT. Il permet d'installer deux amortisseurs avant avec support des bonbonnes séparées, assurant une...

Références :

Référence : **VM80010038**

Prix : **248,40 € TTC/Kit**



KIT DE MONTAGE POUR AMORTISSEUR OME BP51 ARRIERE POUR JEEP WRANGLER JL

KIT DE MONTAGE POUR AMORTISSEUR OME BP51 ARRIERE pour jeep Wrangler JL Kit complet pour installer deux amortisseurs arrière OME BP-51 sur Jeep Wrangler JL et Gladiator JT. Supports séparés pour bonbonnes, montage simple, réglage indépendant inclus. Kit complet pour les deux côtés : arrière gauche et arrière droit Ce kit arrière OME BP-51 est spécialement conçu pour les Jeep Wrangler JL et Gladiator JT. Il permet d'installer deux amortisseurs arrière avec support des bonbonnes séparées,...

Références :

Référence : **VM80010039**

Prix : **161,32 € TTC/Kit**



kit butée de pont / essieu pour Jeep Wrangler JL

kit butée de pont / essieu pour Jeep Wrangler JL

Références :

Référence : **FK92**

Prix : **155,29 € TTC/Kit**

PARE-CHOCS & PROTECTIONS

PARE-CHOCS & ACCESSOIRES

EQUIPEMENTS POUR JEEP WRANGLER JL

PARE-CHOCS DE REMPLACEMENT EN PLASTIQUE ARB POUR JEEP WRANGLER JL ET GLADIATOR SANS CAPTEURS DE STATIONNEMENT

Le Stealthbar est un remplacement complet du pare-chocs conçu en plastique et sans capteurs de stationnement pour maintenir l'esthétique du Jeep Gladiateur JT. Tous les supports ont été testés et sont conformes avec compatibilité de l'airbag du véhicule, dutreuil de traction maximal et la sécurité australienne normée. Sécurité des piétons : Les StealthBar ont été testés et approuvés être moins susceptible de causer des blessures graves à dese piétons que d'autres alternatives. C'est en raison...

Informations Techniques :

Caractéristiques de protection et de style : Conforme à la norme australienne complète AS 4876.1-2002. Y compris 3.2 de la protection des usagers de la route. Les économies de poids améliorent l'économie de carburant et réduisent les pneus, la suspension et usure des freins par rapport à d'autres alternatives. Compatible avec le Jeep Gladiator JT. Poids ajusté de 25 kg (véhicules pare-chocs en plastique d'usine) 23 kg pour la StealthBar européenne. StealthBar ajoute 50 mm à la longueur du...

Références :

Référence : SA271BL223
Prix : 1 630,00 € TTC/Pièce

PARE-CHOCS AVANT



PARE CHOCS AVANT WARN ELITE ACIER NOIR POUR JEEP WRANGLER JL A PARTIR DE 2019

Le pare-chocs avant Warn de la série Elite constitue un choix idéal pour améliorer l'avant de votre Jeep Wrangler JL. Ce pare-chocs est conçu, testé et fabriqué aux États-Unis et est spécialement conçu pour Jeep Wrangler JL 2 ou 4 portes. Le pare-chocs est en acier robuste et recouvert d'une couche d'époxy noir compatible avec les antibrouillards d'origine. Le support de treuil intégré convient à la plupart des treuils de marques Warn : Treuil M8000-XD9000 Treuil Zeon 8-12 & Zeon Platinum...

Informations Techniques :

Avertissement : les pare-chocs de remplacement ne bénéficient pas d'homologation pour la circulation routière. Leur installation peut entraîner des risques pour la sécurité des usagers de la route et des difficultés lors du contrôle technique. Pour les véhicules tout-terrain, notamment ceux déjà équipés d'origine d'un pare-chocs en acier, une tolérance peut s'appliquer. Nous vous conseillons de contacter votre assurance afin de vérifier si vous êtes couvert en cas de sinistre avec cet...

Références :

Référence : 1-101335
Prix : 1 390,00 € TTC/Pièce

EQUIPEMENTS POUR JEEP WRANGLER JL



PARE CHOCS AVANT RIVAL EN ALUMINIUM POUR JEEP WRANGLER JK ET JL AVEC FEUX LED

Pare chocs AVANT Rival en aluminium avec revêtement epoxy noir anticorrosion pour JEEP JK/JKU ET JL/JLU. Les plus du produit : Pare chocs en aluminium permettant une plus grande résistance tout en étant moins lourd que l'acier. avec blindage AVANT Empacement treuil jusqu'a 12000lbs Réaliser en aluminium de 4mm et chassi en acier 5mm crochets de remorquage renforcé montage facile Compatible avec les blindages de protection de la même marque. Meilleur accès au treuil derrière le...

Références :

Référence : 2D.2701.1

Prix : 2 218,00 € TTC/Pièce



PARE CHOCS AVANT RIVAL EN ALUMINIUM POUR JEEP WRANGLER JK ET JL SANS FEUX LED

Pare chocs AVANT Rival en aluminium avec revêtement epoxy noir anticorrosion pour JEEP JK/JKU ET JL/JLU. Les plus du produit : Pare chocs en aluminium permettant une plus grande résistance tout en étant moins lourd que l'acier. avec blindage AVANT Empacement treuil jusqu'a 12000lbs Réaliser en aluminium de 4mm et chassi en acier 5mm crochets de remorquage renforcé montage facile Compatible avec les blindages de protection de la même marque. Meilleur accès au treuil derrière le...

Références :

Référence : 2D.2701.1-NL

Prix : 1 978,00 € TTC/Pièce



PARE CHOCS AVANT COURT RIVAL EN ALUMINIUM POUR JEEP WRANGLER JK ET JL

Pare chocs AVANT COURT / STUBBY Rival en aluminium avec revêtement epoxy noir anticorrosion pour JEEP JK/JKU ET JL/JLU. Les plus du produit : Pare chocs en aluminium permettant une plus grande résistance tout en étant moins lourd que l'acier. Empacement treuil jusqu'a 12000lbs Réaliser en aluminium de 4mm et chassi en acier 5mm crochets de remorquage renforcé montage facile Compatible avec les blindages de protection de la même marque. Meilleur accès au treuil derrière le...

Références :

Référence : 2D.2702.1-NL

Prix : 1 858,00 € TTC/Pièce

EQUIPEMENTS POUR JEEP WRANGLER JL



A-BAR AVEC EMPLACEMENT POUR BARRE LED VISION-X POUR PARE CHOC AVANT N4 PC006BL/BC

A-bar avec un emplacement pour une barre led Vision-x pour le pare choc avant N4 PC006BL ou PC006BC Pare choc et barre led vendus séparément

Références :

Référence : PC006A

Prix : **237,00 € TTC/Pièce**



PARE CHOC AVANT EN ACIER N4 AVEC PLATINE DE TREUIL INTEGREE BANANE COURTE POUR JEEP WRANGLER JL

Pare-choc en acier avec finition peinture époxy noir Le pare choc est compatible avec tous les modèles de Jeep Wrangler type JL et avec toutes les motorisations La platine de treuil est intégrée avec le pare-choc avec un capot aluminium pour la finition autour du treuil le pare choc peut avoir en option un Abar avec une rampes à led de la marque vision X (vendu séparément) Des crochets de remorquage sont incorporés au pare-choc Il est conseillé de monter avec la référence...

Références :

Référence : PC006BC

Prix : **834,00 € TTC/Pièce**



PARE CHOC AVANT EN ACIER N4 AVEC PLATINE DE TREUIL INTEGREE BANANE LONGUE POUR JEEP WRANGLER JL

Pare-choc en acier avec finition peinture époxy noir Le pare choc est compatible avec tous les modèles de Jeep type JL et avec toutes les motorisations La platine de treuil est intégrée avec le pare-choc avec un capot en aluminium pour la finition autour du treuil Le pare choc peut avoir en option un Abar avec une rampes à led de la marque vision X (vendu séparément) Des crochets de remorquage sont incorporés au pare-choc Il est conseillé de monter le pare choc avec la référence...

Références :

Référence : PC006BL

Prix : **1 005,00 € TTC/Pièce**

PARE-CHOCS DE REMPLACEMENT EN PLASTIQUE ARB POUR JEEP WRANGLER JL ET GLADIATOR SANS CAPTEURS DE STATIONNEMENT

Le Stealthbar est un remplacement complet du pare-chocs conçu en plastique et sans capteurs de stationnement pour maintenir l'esthétique du Jeep Gladiateur JT. Tous les supports ont été testés et sont conformes avec compatibilité de l'airbag du véhicule, d'utreuril de traction maximal et la sécurité australienne normée. Sécurité des piétons : Les StealthBar ont été testés et approuvés être moins susceptible de causer des blessures graves à dese piétons que d'autres alternatives. C'est en raison...

Informations Techniques :

Caractéristiques de protection et de style : Conforme à la norme australienne complète AS 4876.1-2002. Y compris 3.2 de la protection des usagers de la route. Les économies de poids améliorent l'économie de carburant et réduisent les pneus, la suspension et usure des freins par rapport à d'autres alternatives. Compatible avec le Jeep Gladiator JT. Poids ajusté de 25 kg (véhicules pare-chocs en plastique d'usine) 23 kg pour la StealthBar européenne. StealthBar ajoute 50 mm à la longueur du...

Références :

Référence : **SA271BL223**
Prix : **1 630,00 € TTC/Pièce**



PARE CHOCS AVANT COURT MODULABLE RIVAL EN ACIER POUR JEEP WRANGLER JK ET JL SANS FEUX LED

Pare chocs AVANT Rival court modulable en acier avec revêtement epoxy noir anticorrosion pour JEEP JK/JKU ET JL/JLU sans feux led. Les plus du produit : Pare chocs en acier permettant une plus grande résistance. Plus de 12 options pour confectionner votre parechoc. Choisissez celle qui vous plait ! Modifiez le design quand vous le souhaitez Compatible avec les anneaux de déplantage de 20mm / 5.5T chacun Compatible avec une platine de treuil de 5mm d'épaisseur Installation en lieu et...

Références :

Référence : **2D.2715.1.1**
Prix : **478,00 € TTC/Pièce**

EQUIPEMENTS POUR JEEP WRANGLER JL



PARE CHOCS AVANT LARGE MODULABLE RIVAL EN ACIER POUR JEEP WRANGLER JK ET JL SANS FEUX LED

Pare chocs AVANT Rival large modulable en acier avec revêtement epoxy noir anticorrosion pour JEEP JK/JKU ET JL/JLU sans feux led. Les plus du produit : Pare chocs en acier permettant une plus grande résistance. Plus de 12 options pour confectionner votre parechoc. Choisissez celle qui vous plait ! Modifiez le design quand vous le souhaitez Compatible avec les anneaux de déplantage de 20mm / 5.5T chacun Compatible avec une platine de treuil de 5mm d'épaisseur Installation en lieu et...

Références :

Référence : **2D.2710.1.1**
Prix : **538,00 € TTC/Pièce**



PARE CHOCS AVANT COURT COMPLET RIVAL EN ACIER POUR JEEP WRANGLER JK ET JL SANS FEUX LED

Pare chocs AVANT Rival court COMPLET en acier avec revêtement epoxy noir anticorrosion pour JEEP JK/JKU ET JL/JLU sans feux led comprenant : pare chocs avant version court en acier a-bar anneaux de deplantage support de treuil Les plus du produit : Pare chocs en acier permettant une plus grande résistance. Plus de 12 options pour confectionner votre parechoc. Choisissez celle qui vous plait ! Modifiez le design quand vous le souhaitez Compatible avec les anneaux de déplantage de...

Références :

Référence : **2D.2715.1-NL-FULL**
Prix : **778,80 € TTC/Pièce**



PARE CHOCS AVANT LARGE COMPLET RIVAL EN ACIER POUR JEEP WRANGLER JK ET JL SANS FEUX LED

Pare chocs AVANT Rival LARGE COMPLET en acier avec revêtement epoxy noir anticorrosion pour JEEP JK/JKU ET JL/JLU sans feux led comprenant : pare chocs avant version large a-bar anneaux de déplantage support de treuil Les plus du produit : Pare chocs en acier permettant une plus grande résistance. Plus de 12 options pour confectionner votre parechoc. Choisissez celle qui vous plait ! Modifiez le design quand vous le souhaitez Compatible avec les anneaux de déplantage de 20mm /...

Références :

Référence : **2D.2710.1-NL-FULL**
Prix : **838,80 € TTC/Pièce**

EQUIPEMENTS POUR JEEP WRANGLER JL



PARE-CHOCS AVANT FREEDOM X ASP POUR JEEP WRANGLER JL ET GLADIATOR JT

Pare-chocs avant Freedom X – ASP pour Jeep Wrangler JL & Gladiator JT Un pare-chocs tout-terrain robuste, conçu pour l'aventure Préparez votre Jeep Wrangler JL (à partir de 2018) ou Gladiator JT (à partir de 2019) pour l'off-road extrême avec le pare-chocs avant Freedom X signé ASP. Pensé pour les passionnés de raid, de franchissement et de liberté en pleine nature, ce pare-chocs premium allie solidité, fonctionnalité et design agressif. Points forts du produit : Compatibilité : Wrangler...

Informations Techniques :

Caractéristiques techniques : Dimensions du colis : 175 x 31 x 31 cm Poids : 55 kg Matériau : Acier robuste (traité anti-corrosion) Finition : Peinture noire texturée haute résistance Montage : Remplacement direct, sans modifications majeures Origine : Fabrication européenne (Allemagne) Avertissement : les pare-chocs de remplacement ne bénéficient pas d'homologation pour la circulation routière. Leur installation peut entraîner des risques pour la sécurité des usagers de la route...

Références :

Référence : 1543.39

Prix : 1 350,80 € TTC/Pièce

PARE-CHOCS ARRIÈRE



PARE CHOCS ARRIERE WARN ELITE ACIER NOIR POUR JEEP WRANGLER JL A PARTIR DE 2019

Le pare-chocs arrière Warn de la série Elite constitue un choix idéal pour améliorer l'arrière de votre Jeep Wrangler JL. Ce pare-chocs est conçu, testé et fabriqué aux États-Unis et est spécialement conçu pour Jeep Wrangler JL 2 ou 4 portes. Le pare-chocs est en acier robuste et recouvert d'une couche d'époxy noir. Tout le matériel de montage nécessaire est inclus et aucune modification n'est requise pour l'installation. pare chocs vendu sans support pour roue de secours, cric hilit et...

Références :

Référence : 1-102190

Prix : 1 849,00 € TTC/Pièce

EQUIPEMENTS POUR JEEP WRANGLER JL



PARE-CHOCS ARRIERE ARB POUR JEEP WRANGLER JL A PARTIR DE 2019

Alliant fonctionnalité, résistance, protection et un design visuellement unique, ARB a conçu et développé une un pare-chocs arrière pour la Jeep Wrangler JL. Conception spécifique au véhicule pour convenir au Jeep Wrangler JL. Convient aux modèles à 2 et 4 portes
Construction en acier pour une protection maximale et durable Deux crochets de remorquages rouge classés 8T fabriqués en acier de 10 mm et 20 mm Convient aux élargisseurs d'ailes pour les Jeep Sport et Rubicon Section centrale...

Informations Techniques :

Ce produit n'est ni homologué ni certifié. Il est exclusivement destiné à un usage hors route ou à l'exportation.

Références :

Référence : 5650380

Prix : 1 950,00 € TTC/Pièce



PARE CHOCS ARRIERE RIVAL EN ALUMINIUM POUR JEEP WRANGLER JL

Pare chocs arrière Rival en aluminium avec revêtement epoxy noir anticorrosion pour JEEP JL ET JLU. Les plus du produit : Pare chocs en aluminium permettant une plus grande résistance tout en étant moins lourd que l'acier. Réaliser en aluminium de 4mm et chassi en acier 5mm crochet de remorquage renforcer attelage type US montage facile Livré avec nécessaire et notice de montage. poids : 35 kg Avertissement : les pare-chocs de remplacement ne bénéficient pas d'homologation pour la...

Références :

Référence : 2D.2723.1-NL

Prix : 1 440,00 € TTC/Pièce



PARE CHOCS ARRIERE COURT RIVAL EN ALUMINIUM POUR JEEP WRANGLER JL

Pare chocs arrière COURT / STUBBY Rival en aluminium avec revêtement epoxy noir anticorrosion pour JEEP JL ET JLU. Les plus du produit : Pare chocs en aluminium permettant une plus grande résistance tout en étant moins lourd que l'acier. Réaliser en aluminium de 4mm et chassi en acier 5mm crochet de remorquage renforcer attelage type US montage facile Livré avec nécessaire et notice de montage. poids : 33 kg se monte sur : - JEEP WRANGLER JL Avertissement : les pare-chocs de...

Références :

Référence : 2D.2709.1-NL

Prix : 1 320,00 € TTC/Pièce

EQUIPEMENTS POUR JEEP WRANGLER JL



PARE CHOC ARRIERE ACIER N4 POUR JEEP WRANGLER JL

pare choc arrière en acier pour Jeep Wrangler JL compatible avec le radar de recul. Ce produit n'est ni homologué ni certifié. Il est exclusivement destiné à un usage hors route ou à l'exportation.

Références :

Référence : PCR006
Prix : 913,00 € TTC/Pièce

PORTE-ROUE ET PORTE-JERRICAN



SUPPORT DE ROUE DE SECOURS POUR PARE CHOC ARRIERE WARN ELITE POUR JEEP WRANGLER JL

SUPPORT DE ROUE DE SECOURS POUR PARE CHOC ARRIERE WARN ELITE ACIER NOIR référence 1-102190. Le support de roue de secours vous permet de rajouter : - kit de montage de cric hilift référence 1-102670 - kit de montage de jerrican rotopax référence 1-102668

Références :

Référence : 1-102255
Prix : 1 599,00 € TTC/Pièce



SUPPORT DE JERRICAN ROTOPAX SUR PORTE ROUE DE SECOURS WARN ELITE ACIER NOIR POUR JEEP WRANGLER JL A PARTIR DE 2019

KIT DE MONTAGE DE JERRICAN ROTOPAX SUR SUPPORT DE ROUE DE SECOURS POUR PARE CHOC ARRIERE WARN ELITE ACIER NOIR POUR JEEP WRANGLER JL A PARTIR DE 2019

Références :

Référence : 1-102668
Prix : 76,00 € TTC/Pièce

ACCESSOIRES PARE-CHOCS

EQUIPEMENTS POUR JEEP WRANGLER JL**SUPPORT DE CRIC HILIFT SUR PORTE ROUE DE SECOURS WARN ELITE ACIER NOIR POUR JEEP WRANGLER JL A PARTIR DE 2019**

KIT DE MONTAGE DE CRIC HILIFT SUR SUPPORT DE ROUE DE SECOURS POUR PARE CHOCS ARRIERE WARN ELITE ACIER NOIR POUR JEEP WRANGLER JL A PARTIR DE 2019

Références :

Référence : 1-102670

Prix : 126,00 € TTC/Pièce

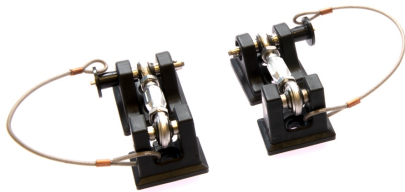
**KIT ATTACHE-CAPOT REGLABLE POUR JEEP WRANGLER JL**

KIT ATTACHE-CAPOT REGLABLE POUR JEEP WRANGLER JL

Références :

Référence : JL-190001-K

Prix : 207,00 € TTC/Kit

**KIT DE MONTAGE POUR BAVETTE ARB SUR PARE CHOCS ARB POUR JEEP WRANGLER JL**

KIT DE MONTAGE POUR BAVETTE ARB SUR PARE-CHOCS ARB POUR JEEP WRANGLER JL

Références :

Référence : 5750380

Prix : 169,00 € TTC/Pièce

EQUIPEMENTS POUR JEEP WRANGLER JL



KIT DE REPOSITIONNEMENT POUR PLAQUE D'IMMATRICULATION POUR JEEP WRANGLER JL

Kit de repositionnement pour votre plaque d'immatriculation sur roue de secours pour Jeep Wrangler JL.

Références :

Référence : 5750390

Prix : 104,00 € TTC/Pièce



PLAQUE DE PROTECTION POUR PARE CHOCS AVANT WARN ELITE JL

La plaque de protection de pare-chocs avant Warn Elite Series est le complément parfait aux pare-chocs de la série Elite de Warn et protégera votre Jeep tout en vous amusant. Fabriqué en acier de première qualité et enduit de poudre noire pour résister aux rochers ou à tout ce que vous pourriez rencontrer. véhicule compatible : Jeep Wrangler JL

Références :

Référence : 1-101445

Prix : 387,00 € TTC/Pièce

PARE-CHOCS DE REMPLACEMENT EN PLASTIQUE ARB POUR JEEP WRANGLER JL ET GLADIATOR SANS CAPTEURS DE STATIONNEMENT

Le Stealthbar est un remplacement complet du pare-chocs conçu en plastique et sans capteurs de stationnement pour maintenir l'esthétique du Jeep Gladiateur JT. Tous les supports ont été testés et sont conformes avec compatibilité de l'airbag du véhicule, dutreuil de traction maximal et la sécurité australienne normée. Sécurité des piétons : Les StealthBar ont été testés et approuvés être moins susceptible de causer des blessures graves à dese piétons que d'autres alternatives. C'est en raison...

Informations Techniques :

Caractéristiques de protection et de style : Conforme à la norme australienne complète AS 4876.1-2002. Y compris 3.2 de la protection des usagers de la route. Les économies de poids améliorent l'économie de carburant et réduisent les pneus, la suspension et usure des freins par rapport à d'autres alternatives. Compatible avec le Jeep Gladiator JT. Poids ajusté de 25 kg (véhicules pare-chocs en plastique d'usine) 23 kg pour la StealthBar européenne. StealthBar ajoute 50 mm à la longueur du...

Références :

Référence : SA271BL223

Prix : 1 630,00 € TTC/Pièce

EQUIPEMENTS POUR JEEP WRANGLER JL**SUPPORT DE TREUIL POUR PARE CHOCS AVANT
MODULABLE RIVAL EN ACIER POUR JEEP
WRANGLER JK ET JL**

Support de treuil pour pare chocs avant acier rival pour jeep wrangler jk et jl. Livré avec nécessaire et notice de montage.

Références :

Référence : 2D.2715.1.2
Prix : 238,00 € TTC/Pièce

**A BAR POUR PARE CHOCS AVANT MODULABLE
RIVAL EN ACIER POUR JEEP WRANGLER JK ET JL**

A BAR pour pare chocs avant acier rival pour jeep wrangler jk et jl. Livré avec nécessaire et notice de montage.

Références :

Référence : 2D.2715.1.3
Prix : 178,00 € TTC/Pièce

**ANNEAUX DE DEPLANTAGE POUR PARE CHOCS
AVANT MODULABLE RIVAL EN ACIER POUR JEEP
WRANGLER JK ET JL**

ANNEAUX DE DEPLANTAGE pour pare chocs avant acier rival pour jeep wrangler jk et jl. Livré avec nécessaire et notice de montage.

Références :

Référence : 2D.2715.1.4
Prix : 178,00 € TTC/Pièce

EQUIPEMENTS POUR JEEP WRANGLER JL**BARRE DE PARE-CHOCS AVANT FREEDOM X ASP
POUR JEEP WRANGLER JL ET GLADIATOR JT**

Barre de pare-chocs Freedom X – ASP (Pare-buffle avant) Renforcez la protection de votre pare-chocs Freedom X Complétez votre préparation tout-terrain avec cette barre de renfort avant spécialement conçue pour le pare-chocs Freedom X (réf. 1543,39) de la marque ASP. Robuste et fonctionnelle, cette barre de pare-chocs (pare-buffle) offre une protection supplémentaire pour l'avant de votre Jeep tout en renforçant son look baroudeur. Compatibilité véhicule : Jeep Wrangler JL (à partir de...

Informations Techniques :

*Ne se monte que sur le pare-chocs Freedom X ASP (réf. 1543,39)
Caractéristiques techniques : Dimensions du colis : 70 x 10 x 18 cm
Matériau : Acier haute résistance Finition : Revêtement noir anti-corrosion Montage : vissage sur points prévus du pare-chocs Freedom X*

Références :

Référence : 1543.39A
Prix : 203,60 € TTC/Pièce

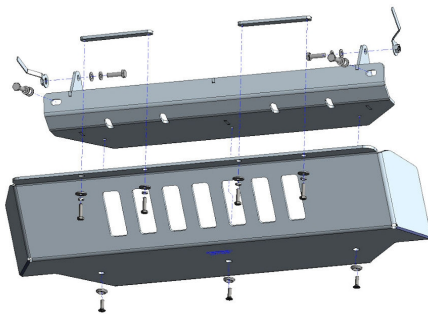
BLINDAGES / SKIS DE PROTECTION**BLINDAGE MOTEUR EN ALUMINIUM 6MM POUR
JEEP WRANGLER JL A PARTIR DE 2019, PAS
COMPATIBLE AVEC KIT DE MONTAGE TREUIL**

Le blindage n'est pas compatible avec les kits de montage de treuil 16-6620. Il n'est pas nécessaire car le kit de montage treuil prend en charge la fonction de protection. Les plaques de protection sont en aluminium de 6 mm Le montage s'effectue sur les points de fixation d'origine du véhicule. Les ouvertures sur les protections permettent d'effectuer l'entretien du véhicule sans avoir à les retirer Fabrication allemande de qualité irréprochable.

Références :

Référence : 29-T100101
Prix : 575,00 € TTC/Pièce

EQUIPEMENTS POUR JEEP WRANGLER JL

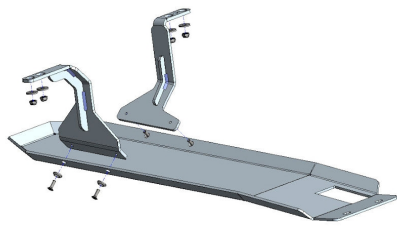

BLINDAGE BOITE DE VITESSE ET CARTER EN ALUMINIUM 6MM POUR JEEP WRANGLER JL A PARTIR DE 2019 DIESEL UNIQUEMENT

BLINDAGE BOITE DE VITESSE ET CARTER EN ALUMINIUM 6MM POUR JEEP WRANGLER JL MODELE DIESEL UNIQUEMENT Les plaques de protection sont en aluminium de 6 mm Le montage s'effectue sur les points de fixation d'origine du véhicule. Les ouvertures sur les protections permettent d'effectuer l'entretien du véhicule sans avoir à les retirer Fabrication allemande de qualité irréprochable.

Références :

Référence : 29-T100102
Prix : **513,00 € TTC/Pièce**

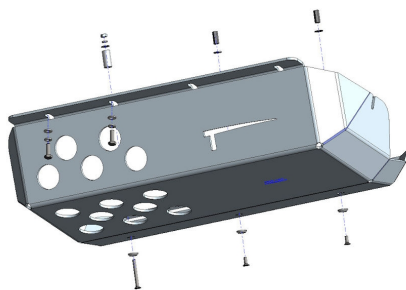

BLINDAGE ARRIERE ECHAPPEMENT EN ALUMINIUM 6MM POUR JEEP WRANGLER JL A PARTIR DE 2019 POUR MODELE DIESEL UNIQUEMENT

Les plaques de protection sont en aluminium de 6 mm Le montage s'effectue sur les points de fixation d'origine du véhicule. Les ouvertures sur les protections permettent d'effectuer l'entretien du véhicule sans avoir à les retirer Fabrication allemande de qualité irréprochable.

Références :

Référence : 29-T100103
Prix : **480,00 € TTC/Pièce**

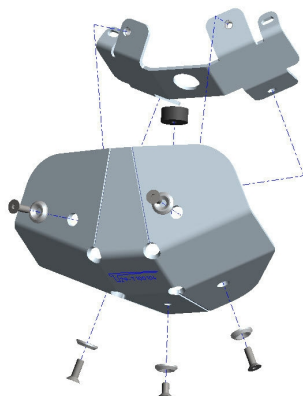

BLINDAGE PONT DIFFERENTIEL AVANT EN ALUMINIUM 6MM POUR JEEP WRANGLER JL A PARTIR DE 2019

Les plaques de protection sont en aluminium de 6 mm Le montage s'effectue sur les points de fixation d'origine du véhicule. Les ouvertures sur les protections permettent d'effectuer l'entretien du véhicule sans avoir à les retirer Fabrication allemande de qualité irréprochable.

Références :

Référence : 29-T100104
Prix : **306,00 € TTC/Pièce**

EQUIPEMENTS POUR JEEP WRANGLER JL

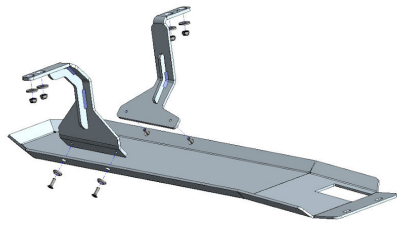

BLINDAGE BOITE DE VITESSE ET CARTER EN ALUMINIUM 6MM POUR JEEP WRANGLER JL A PARTIR DE 2019 ESSENCE UNIQUEMENT

BLINDAGE BOITE DE VITESSE ET CARTER EN ALUMINIUM 6MM POUR JEEP WRANGLER JL MODELE ESSENCE UNIQUEMENT
Les plaques de protection sont en aluminium de 6 mm Le montage s'effectue sur les points de fixation d'origine du véhicule. Fabrication allemande de qualité irréprochable.

Références :

Référence : 29-T100105
Prix : **598,00 € TTC/Pièce**



BLINDAGE AVANT N4 8MM POUR JEEP WRANGLER JL

Skis avant : Ils facilitent l'abordage d'obstacle et en facilitent le franchissement par l'effet de glisse et par leurs inclinaisons progressives. Pour les véhicules à pont rigide, ils protègent les organes situés entre le pare-chocs et le corps de pont. Pour les véhicules à pont suspendu, ils protègent tous les organes entre le pare-chocs avant et l'arrière du berceau moteur et crémaillère de direction. En général, ils permettent la vidange moteur et le...

Références :

Référence : BLAV78A
Prix : **364,00 € TTC/Pièce**



BLINDAGE BOITE DE VITESSE ET CARTER N4 6MM POUR JEEP WRANGLER JL ESSENCE 5 PORTES

BLINDAGE BOITE DE VITESSE ET CARTER N4 6MM POUR JEEP WRANGLER JL ESSENCE 5 PORTES (se monte avec BLBT78A pour jeep WRANGLER JL ESSENCE 5 PORTES)(se monte avec BLBT82A pour jeep WRANGLER JL ESSENCE 3 PORTES) Skis moteur et boites de vitesse : Lors de franchissement d'obstacles et notamment de bosse ou dune, le véhicule peut être amené à se poser plus ou moins délicatement sur « le ventre » et comme c'est souvent la boite de transfert qui se trouve à cette position, il est fortement utile...

Références :

Référence : BLBT76B
Prix : **337,00 € TTC/Pièce**

EQUIPEMENTS POUR JEEP WRANGLER JL



BLINDAGE BOITE DE TRANSFERT N4 6MM POUR JEEP WRANGLER JL 5 PORTES

Skis de boites de transfert: Lors de franchissement d'obstacles et notamment de bosse ou dune, le véhicule peut être amené à se poser plus ou moins délicatement sur «le ventre» et comme c'est souvent la boite de transfert qui se trouve à cette position, il est fortement utile de la protéger. Ces tôles de protection présentent le minimum d'orifice et d'arrête possible afin de faciliter l'effet de glisse pour le franchissement. La partie boite de transfert est réalisées en aluminium 8mm afin de...

Références :

Référence : BLBT78A
Prix : **661,00 € TTC/Pièce**

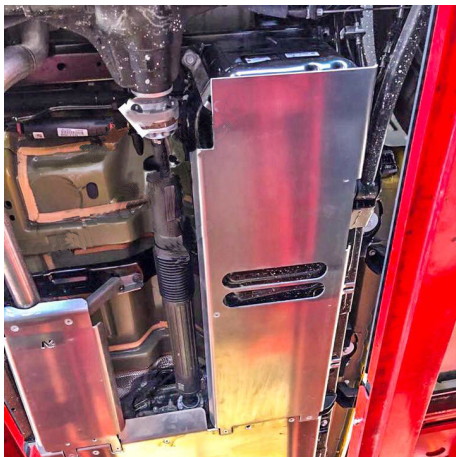

BLINDAGE RESERVOIR N4 6MM POUR JEEP WRANGLER JL 5 PORTES (se monte avec BLBT78A)

BLINDAGE RESERVOIR N4 6MM POUR JEEP WRANGLER JL 5 PORTES DIESEL ET ESSENCE (se monte avec BLBT78A POUR JEEP WRANGLER JL 5 PORTES ESSENCE / DIESEL)(se monte avec BLBT84A POUR JEEP WRANGLER JL 5 PORTES ESSENCE V6) Skis de réservoir: Bien souvent, de par leur position les réservoirs de carburant ne sont pas trop exposés aux chocs sur la piste mais dans les zones de franchissement, ils peuvent être également emboutis voir perforés d'autant que la protection d'origine est souvent dérisoire. Nos...

Références :

Référence : BLRE45B
Prix : **283,00 € TTC/Pièce**

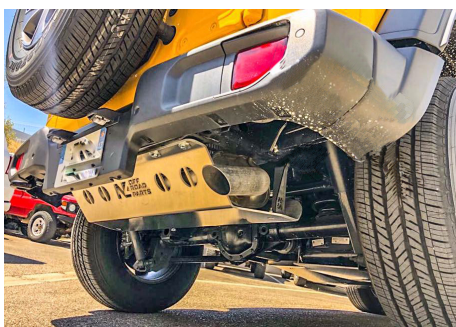

BLINDAGE SILENCIEUX ARRIERE N4 6MM POUR JEEP WRANGLER JL ESSENCE

BLINDAGE SILENCIEUX ARRIERE N4 6MM POUR JEEP WRANGLER JL ESSENCE Caractéristiques : blindage aluminium découpé au plasma ferrures sont en acier, finition peinture époxy noire boulonnerie avec des écrous frein en inox Livré avec un schéma de montage. Ce blindage est réalisé en aluminium 6mm, il est livré avec les ferrures et la boulonnerie. Pose facile, pas de perçage à faire. Kit complet comprenant : tôle de protection, nécessaire de...

Références :

Référence : BLDV51B
Prix : **304,00 € TTC/Pièce**

EQUIPEMENTS POUR JEEP WRANGLER JL



BLINDAGE SILENCIEUX CENTRAL N4 6MM POUR JEEP WRANGLER JL ESSENCE 5 PORTES

BLINDAGE SILENCIEUX CENTRAL N4 6MM POUR JEEP WRANGLER JL ESSENCE 5 PORTES (se monte avec BLBT78A pour JEEP WRANGLER JL ESSENCE 5 PORTES)(se monte avec BLBT84A pour JEEP WRANGLER JL ESSENCE V6 5 PORTES)
Caractéristiques : blindage aluminium découpé au plasma ferrures sont en acier, finition peinture époxy noire boulonnerie avec des écrous frein en inox Livré avec un schéma de montage. Ce blindage est réalisé en aluminium 6mm, il est livré avec les ferrures...

Références :

Référence : BLDV49B
Prix : **169,00 € TTC/Pièce**



BLINDAGE NEZ DE PONT ARRIERE N4 EN ALUMINIUM 8MM POUR JEEP WRANGLER JL

Les protections N4 : ne comportent pas d'orifice sauf nécessité de refroidissement particulier ou nécessité d'accès pour les entretiens fréquents afin de permettre l'effet de glisse sur les obstacles. sont livrées systématiquement avec kit de montage comprenant tous les éléments nécessaires à l'installation (pattes de montage, visserie, schéma et notice multilingue). épousent au mieux la forme du châssis et des organes mécanique pour prendre appui...

Références :

Référence : BLDV52A
Prix : **256,00 € TTC/Pièce**



BLINDAGE BOITE DE VITESSE ET CARTER N4 6MM POUR JEEP WRANGLER JL DIESEL

BLINDAGE BOITE DE VITESSE ET CARTER N4 6MM POUR JEEP WRANGLER JL DIESEL 5 PORTES (se monte avec BLBT78A pour Jeep wrangler JL diesel 5 portes)(se monte avec BLBT83A pour Jeep wrangler JL diesel 3 portes) Skis moteur et boitesde vitesse : Lors de franchissement d'obstacles et notamment de bosse ou dune, le véhicule peut être amené à se poser plus ou moins délicatement sur «le ventre» et comme c'est souvent la boite de transfert qui se trouve à cette position, il est fortement utile de la...

Références :

Référence : BLBT77B
Prix : **337,00 € TTC/Pièce**

EQUIPEMENTS POUR JEEP WRANGLER JL



BLINDAGE SILENCIEUX ARRIERE ET RESERVOIR ADBLUE N4 6MM POUR JEEP WRANGLER JL DIESEL

BLINDAGE SILENCIEUX ARRIERE ET RESERVOIR ADBLUE N4 6MM POUR JEEP WRANGLER JL DIESEL Caractéristiques : blindage aluminium découpé au plasma ferrures sont en acier, finition peinture époxy noire boulonnerie avec des écrous frein en inox Livré avec un schéma de montage. Ce blindage est réalisé en aluminium 6mm, il est livré avec les ferrures et la boulonnerie. Pose facile, pas de perçage à faire. Kit complet comprenant : tôle de protection,...

Références :

Référence : **BLDV50B**
Prix : **304,00 € TTC/Pièce**



BLINDAGE BOITE DE TRANSFERT ET RESERVOIR N4 8MM POUR JEEP WRANGLER JL DIESEL 3 PORTES

BLINDAGE BOITE DE TRANSFERT ET RESERVOIR N4 8MM POUR JEEP WRANGLER JL DIESEL 3 PORTES Skis boite de transfert et reservoir : Lors de franchissement d'obstacles et notamment de bosse ou dune, le véhicule peut être amené à se poser plus ou moins délicatement sur « le ventre » et comme c'est souvent la boite de transfert qui se trouve à cette position, il est fortement utile de la protéger. Ces tôles de protection présentent le minimum d'orifice et d'arrête possible afin de faciliter l'effet...

Références :

Référence : **BLBT83A**
Prix : **916,00 € TTC/Pièce**



BLINDAGE BOITE DE TRANSFERT ET RESERVOIR N4 8MM POUR JEEP WRANGLER JL ESSENCE 3 PORTES

BLINDAGE BOITE DE TRANSFERT ET RESERVOIR N4 8MM POUR JEEP WRANGLER JL ESSENCE 3 PORTES Skis boite de transfert et reservoir : Lors de franchissement d'obstacles et notamment de bosse ou dune, le véhicule peut être amené à se poser plus ou moins délicatement sur « le ventre » et comme c'est souvent la boite de transfert qui se trouve à cette position, il est fortement utile de la protéger. Ces tôles de protection présentent le minimum d'orifice et d'arrête possible afin de faciliter l'effet...

Références :

Référence : **BLBT82A**
Prix : **849,00 € TTC/Pièce**

EQUIPEMENTS POUR JEEP WRANGLER JL



PLAQUE DE PROTECTION POUR PARE CHOCS AVANT WARN ELITE JL

La plaque de protection de pare-chocs avant Warn Elite Series est le complément parfait aux pare-chocs de la série Elite de Warn et protégera votre Jeep tout en vous amusant. Fabriqué en acier de première qualité et enduit de poudre noire pour résister aux rochers ou à tout ce que vous pourriez rencontrer. véhicule compatible : Jeep Wrangler JL

Références :

Référence : 1-101445

Prix : 387,00 € TTC/Pièce



BLINDAGE AVANT EN ALUMINIUM 8 MM POUR JEEP WRANGLER JL & GLADIATOR AVEC PARE CHOCS WARN

Blindage avant / moteur en aluminium de 8mm pour Jeep Wrangler JL et Gladiator pour montage avec le pare-choc Warn Fixation sans modification du véhicule sur le châssis Kit complet comprenant : Tôle de protection Nécessaire de montage Visserie Notice

Références :

Référence : BLAV86A

Prix : 378,00 € TTC/Pièce



BLINDAGE AVANT EN ALUMINIUM 8 MM POUR JEEP WRANGLER JL & GLADIATOR AVEC PARE CHOCS N4-OFFROAD

Blindage avant / moteur en aluminium de 8mm pour Jeep Wrangler JL et Gladiator pour montage avec le pare-choc N4-Offroad Fixation sans modification du véhicule sur le châssis. Kit complet comprenant : Tôle de protection Nécessaire de montage Visserie Notice

Références :

Référence : BLAV93A

Prix : 350,00 € TTC/Pièce

EQUIPEMENTS POUR JEEP WRANGLER JL

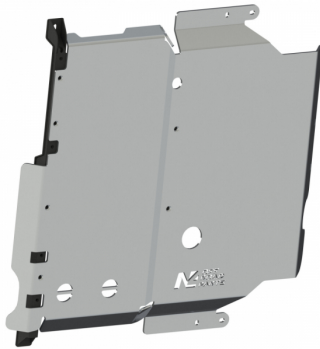

BLINDAGE BOITE DE VITESSE, BOITE DE TRANSFERT ET RESERVOIR EN ALUMINIUM 8 MM POUR JEEP WRANGLER JL V6 5 PORTES

Blindage inférieur en aluminium de 8mm protégeant la boîte de vitesses, la boîte de transfert et le réservoir pour Jeep Wrangler JL V6 5 portes et Gladiator Très grand ski offrant une protection optimale du dessous de la Jeep, fixation sous le châssis. Facilite le franchissement en offrant une continuité de la glisse sur l'ensemble des protections aluminium. Montage sans modification du véhicule. Kit complet comprenant : Tôle de protection Nécessaire de montage Visserie Notice

Références :

Référence : **BLBT84A**
Prix : **1 005,00 € TTC/Pièce**



BLINDAGE AVANT POUR PARE-CHOCS AVANT FREEDOM X ASP POUR JEEP WRANGLER JL ET GLADIATOR JT

Blindage avant Freedom X – Protection anti-encastrement ASP Skid Plate avant pour Jeep Wrangler JL & Gladiator JT Protégez efficacement le dessous de votre Jeep avec ce blindage avant spécialement conçu pour le pare-chocs Freedom X (réf. 1543.39) de la marque ASP. Fabriqué en acier robuste, ce skid plate offre une protection anti-encastrement renforcée pour les zones les plus exposées lors de vos sorties off-road. Compatibilité véhicule : Jeep Wrangler JL (à partir de 2018) Jeep Gladiator...

Informations Techniques :

*Ne se monte que sur le pare-chocs Freedom X ASP (réf. 1543,39)
Caractéristiques techniques : Matériau : Acier de forte épaisseur
Finition : Peinture noire texturée anti-rayures Livré avec : Kit de fixation complet Montage : Installation simple sur les points prévus du pare-chocs Freedom X*

Références :

Référence : **1543.39B**
Prix : **248,00 € TTC/Pièce**

PROTECTIONS BAS DE CAISSE

EQUIPEMENTS POUR JEEP WRANGLER JL**PROTECTION BAS DE CAISSE SMITTYBILT POUR
JEEP WRANGLER JL 2 PORTES**

PROTECTION BAS DE CAISSE SMITTYBILT POUR JEEP WRANGLER JL 2 PORTES Conception double tube fiable et robuste Assemblage aux points de fixation d'origine Acier recouvert de peinture époxy noire Livrées avec instructions de montage vendu à la paire

Références :

Référence : 1547.30

Prix : 751,00 € TTC/Paire

**PROTECTION BAS DE CAISSE SMITTYBILT POUR
JEEP WRANGLER JL 4 PORTES**

PROTECTION BAS DE CAISSE SMITTYBILT POUR JEEP WRANGLER JL 4 PORTES Conception double tube fiable et robuste Assemblage aux points de fixation d'origine Acier recouvert de peinture époxy noire Livrées avec instructions de montage vendu à la paire

Références :

Référence : 1547.31

Prix : 955,00 € TTC/Paire

**PROTECTION BAS DE CAISSE / MARCHE PIEDS
SMITTYBILT POUR JEEP WRANGLER JL 4 PORTES**

PROTECTION BAS DE CAISSE / MARCHE PIEDS SMITTYBILT POUR JEEP WRANGLER JL 4 PORTES Conception fiable et robuste Assemblage aux points de fixation d'origine (aucune modification requise) Acier recouvert de peinture époxy noire Livrées avec instructions de montage vendu à la paire

Références :

Référence : 1547.34

Prix : 805,00 € TTC/Paire



PROTECTION BAS DE CAISSE EVO POUR JEEP WRANGLER JL 4 PORTES

PROTECTION BAS DE CAISSE EVO POUR JEEP WRANGLER JL 4 PORTES assemblage simple vendues non peint (à peindre avant montage) Livrées avec instructions de montage vendu à la paire

Références :

Référence : 1547.35

Prix : 1 241,00 € TTC/Paire



PROTECTION BAS DE CAISSE / MARCHE PIED ARB POUR JEEP WRANGLER JL A PARTIR DE 2019 5 PORTES

PROTECTION BAS DE CAISSE / MARCHE PIED ARB POUR JEEP WRANGLER JL A PARTIR DE 2019 5 PORTES Les protections de bas de caisse sont montées parallèlement au châssis du véhicule pour protéger la partie vulnérable du véhicule. Conception en deux parties : - Un support de fixation fabriqué à partir de tôle d'acier découpé au laser de 3mm, les protections latérales se fixent au châssis du véhicule pour répartir le poids des protections de bas de caisse équitablement sur l'ensemble du véhicule. -...

Références :

Référence : 4450240

Prix : 1 740,00 € TTC/Paire



PROTECTION BAS DE CAISSE / MARCHE PIED ARB POUR JEEP WRANGLER JL A PARTIR DE 2019 3 PORTES

PROTECTION BAS DE CAISSE / MARCHE PIED ARB POUR JEEP WRANGLER JL A PARTIR DE 2019 3 PORTES Les protections de bas de caisse sont montées parallèlement au châssis du véhicule pour protéger la partie vulnérable du véhicule. Conception en deux parties : - Un support de fixation fabriqué à partir de tôle d'acier découpé au laser de 3mm, les protections latérales se fixent au châssis du véhicule pour répartir le poids des protections de bas de caisse équitablement sur l'ensemble du véhicule. -...

Références :

Référence : 4450250

Prix : 1 890,00 € TTC/Paire

EQUIPEMENTS POUR JEEP WRANGLER JL



PROTECTIONS DE BAS DE CAISSE POUR JEEP WRANGLER JL 5 PORTES

Paire de protection de bas de caisse. Ces protections sont en acier peint en epoxy noir Leur montage n'implique aucune modification du véhicule Compatible avec les véhicules : Jeep Wrangler JL 5 portes

Références :

Référence : MPMT007
Prix : 1 178,00 € TTC/Paire



MARCHE-PIEDS RIVAL POUR JEEP WRANGLER JLU (4P)

Marche pieds latéraux pour Jeep Wrangler JLU (2017+)Entièrement en aluminium, léger et solide ils s'adaptent parfaitement à votre Jeep.

Références :

Référence : 2D.2757.1
Prix : 778,80 € TTC/Kit

JANTES & PNEUS

JANTES ALUMINIUM RENFORCÉES / RAID



JANTE ALUMINIUM BRAID WINRACE GRISE ANTHRACITE 7,5 X 17 ENTRAXE 5 X 127 DEPORT 10 POUR JEEP WRANGLER JK / JL

Jante aluminium Braid. Modèle Winrace T CARACTERISTIQUES : Dimensions 7,5" x 17" Entraxe 5 x 127 mm Alésage 71,60 mm Déport +10 mm Coloris noir Poids 14kg Flasque intérieur et extérieur renforcées Rebord de maintien de talon de pneumatique plus haut (pour une meilleure tenue au déjantage) Peinture époxy (pour une meilleure tenue dans le temps) Livrée sans boulonnerie Compatible Jeep Wrangler JK Sport Sahara Rubicon et Unlimited

Références :

Référence : BRA-WIN75175J10G
Prix : 384,00 € TTC/Pièce

EQUIPEMENTS POUR JEEP WRANGLER JL**JANTE ALUMINIUM MANANO SILVER 8.5 X 18
ENTRAXE 6 X 114.3 DEPORT 30**

JANTE ALUMINIUM SPECIAL CHARGES LOURDES finition : silver moulée sous pression spécialement conçue pour les raids avec indice de charge jusqu'à 1400kg alliage spécifique (Al Si 7% Mg Sr) traitement thermique Insert acier anti-desserrement Livrée sans visserie Largeur Diamètre Nb de trous Entraxe Déport Center bore 8.5 18 6 114.3 30 66.1 se monte sur le véhicule avec de possibles modifications de carrosserie (nous consulter pour confirmer la...

Références :

Référence : MAN85SI
Prix : **444,00 € TTC/Pièce**

**JANTE ALUMINIUM MANANO BLACK 8.5 X 18
ENTRAXE 5 X 127 DEPORT 20**

JANTE ALUMINIUM SPECIAL CHARGES LOURDES finition : black moulée sous pression spécialement conçue pour les raids avec indice de charge jusqu'à 1400kg alliage spécifique (Al Si 7% Mg Sr) traitement thermique Insert acier anti-desserrement Livrée sans visserie Largeur Diamètre Nb de trous Entraxe Déport Center bore 8.5 18 5 127 20 71.6 se monte sur le véhicule avec de possibles modifications de carrosserie (nous consulter pour confirmer la compatibilité...

Références :

Référence : MAN83BK
Prix : **444,00 € TTC/Pièce**

**JANTE ALUMINIUM MANANO SILVER 8.5 X 18
ENTRAXE 5 X 127 DEPORT 20**

JANTE ALUMINIUM SPECIAL CHARGES LOURDES finition : silver moulée sous pression spécialement conçue pour les raids avec indice de charge jusqu'à 1400kg alliage spécifique (Al Si 7% Mg Sr) traitement thermique Insert acier anti-desserrement Livrée sans visserie Largeur Diamètre Nb de trous Entraxe Déport Center bore 8.5 18 5 127 20 71.6 se monte sur le véhicule avec de possibles modifications de carrosserie (nous consulter pour confirmer la compatibilité...

Références :

Référence : MAN83SI
Prix : **444,00 € TTC/Pièce**

EQUIPEMENTS POUR JEEP WRANGLER JL



JANTE ALUMINIUM RENFORCE RAID EVO CORSE DAKAR ZERO 8x17" ET 30 NOIR MAT JEEP WRANGLER JL

La jante Dakar Zéro, issue de la Dakar Corse, spécialement développée pour la compétition, est la version dédiée aux véhicules tout terrain. Les rayons internes du bord de la jante ont un profil qui rentre vers le centre, ce qui permet d'avoir un déport négatif protégeant les pièces mécaniques des gravillons et du sable et conçu pour laisser suffisamment d'espace pour les gros freins. Structure très résistante en alliage léger AS7, avec traitement thermique T6 conformément aux réglementations...

Informations Techniques :

Charge maximum : 1400kg Prévoir le kit de montage A3.000124.02 comprenant la visserie spécifique et cache moyeu (pour une jante) Taille : 8x17" Déport : ET 30 Entraxe : 5x127 Alésage : 71.6 mm Couleur : noir mat

Références :

Référence : **SE4160330041**

Prix : **379,00 € TTC/Pièce**



JANTE ALUMINIUM RENFORCE RAID EVO CORSE DAKAR ZERO 8x17" ET 30 GRIS ANTHRACITE JEEP WRANGLER JL

La jante Dakar Zéro, issue de la Dakar Corse, spécialement développée pour la compétition, est la version dédiée aux véhicules tout terrain. Les rayons internes du bord de la jante ont un profil qui rentre vers le centre, ce qui permet d'avoir un déport négatif protégeant les pièces mécaniques des gravillons et du sable et conçu pour laisser suffisamment d'espace pour les gros freins. Structure très résistante en alliage léger AS7, avec traitement thermique T6 conformément aux réglementations...

Informations Techniques :

Charge maximum : 1400kg Prévoir le kit de montage A3.000073.03 comprenant la visserie spécifique et cache moyeu (pour une jante) Taille : 8x17" Déport : ET 30 Entraxe : 5x127 Alésage : 71.6 mm Couleur : gris anthracite

Références :

Référence : **SE4160330051**

Prix : **402,00 € TTC/Pièce**

EQUIPEMENTS POUR JEEP WRANGLER JL



JANTE ALUMINIUM RENFORCE RAID EVO CORSE DAKAR ZERO 8x17" ET 30 BRONZE MAT JEEP WRANGLER JL

La jante Dakar Zéro, issue de la Dakar Corse, spécialement développée pour la compétition, est la version dédiée aux véhicules tout terrain. Les rayons internes du bord de la jante ont un profil qui rentre vers le centre, ce qui permet d'avoir un déport négatif protégeant les pièces mécaniques des gravillons et du sable et conçu pour laisser suffisamment d'espace pour les gros freins. Structure très résistante en alliage léger AS7, avec traitement thermique T6 conformément aux réglementations...

Informations Techniques :

Charge maximum : 1400kg Prévoir le kit de montage A3.000073.03 comprenant la visserie spécifique et cache moyeu (pour une jante)
Taille : 8x17" Déport : ET 30 Entraxe : 5x127 Alésage : 71.6 mm
Couleur : bronze mat

Références :

Référence : **SE4160330111**
Prix : **402,00 € TTC/Pièce**



IMAGE IS FOR COLOUR ILLUSTRATION PURPOSES ONLY
MODELLO IN FOTO SOLO PER RIFERIMENTO COLORE

JANTE ALUMINIUM RENFORCE RAID EVO CORSE DAKAR ZERO 8x17" ET 30 NOIR BRILLANT JEEP WRANGLER JL

La jante Dakar Zéro, issue de la Dakar Corse, spécialement développée pour la compétition, est la version dédiée aux véhicules tout terrain. Les rayons internes du bord de la jante ont un profil qui rentre vers le centre, ce qui permet d'avoir un déport négatif protégeant les pièces mécaniques des gravillons et du sable et conçu pour laisser suffisamment d'espace pour les gros freins. Structure très résistante en alliage léger AS7, avec traitement thermique T6 conformément aux réglementations...

Informations Techniques :

Charge maximum : 1400kg Prévoir le kit de montage A3.000073.03 comprenant la visserie spécifique et cache moyeu (pour une jante)
Taille : 8x17" Déport : ET 30 Entraxe : 5x127 Alésage : 71.6 mm
Couleur : noir brillant

Références :

Référence : **SE4160330141**
Prix : **402,00 € TTC/Pièce**

EQUIPEMENTS POUR JEEP WRANGLER JL



JANTE ALUMINIUM RENFORCE RAID EVO CORSE DAKAR SUPER ZERO 8.5x17" ET 30 NOIR MAT

La jante Dakar SUPER Zero (Issue de la Dakar Corse) est la version dédiée aux véhicules tout terrain. Les rayons internes du bord de la jante ont un profil qui rentre vers le centre – ce qui permet d'avoir un déport négatif et ainsi de protéger les pièces mécaniques des gravillons et du sable. De plus, le revêtement en poudre à trois couches assure une haute résistance à l'usure donnant à la jante une finition de qualité. Elle possède également des inserts en métal anti-desserrement.

Informations Techniques :

Charge maximum : 1400kg Prévoir le kit de montage C3.000073.03 comprenant la visserie spécifique et cache moyeu (pour une jante)
Taille : 8x17" Déport : ET -12 Entraxe : 5X127 Alésage : 71.6 mm
Couleur : Noir mat

Références :

Référence : **SE5330130041**
Prix : **389,00 € TTC/Pièce**



JANTE ALUMINIUM RENFORCE RAID EVO CORSE DAKAR SUPER ZERO 8.5x17" ET 30 GRIS ANTHRACITE

La jante Dakar SUPER Zero (Issue de la Dakar Corse) est la version dédiée aux véhicules tout terrain. Les rayons internes du bord de la jante ont un profil qui rentre vers le centre – ce qui permet d'avoir un déport négatif et ainsi de protéger les pièces mécaniques des gravillons et du sable. De plus, le revêtement en poudre à trois couches assure une haute résistance à l'usure donnant à la jante une finition de qualité. Elle possède également des inserts en métal anti-desserrement.

Informations Techniques :

Charge maximum : 1400kg Prévoir le kit de montage A3.000124.00 OU A3.000124.02 comprenant la visserie spécifique et cache moyeu (pour une jante)
Taille : 8.5x17" Déport : ET 30 Entraxe : 5X127
Alésage : 71.6 mm Couleur : gris anthracite

Références :

Référence : **SE5330130051**
Prix : **420,00 € TTC/Pièce**

EQUIPEMENTS POUR JEEP WRANGLER JL



JANTE ALUMINIUM RENFORCE RAID EVO CORSE DAKAR SUPER ZERO 8.5x17" ET 30 BRONZE MAT

La jante Dakar SUPER Zero (Issue de la Dakar Corse) est la version dédiée aux véhicules tout terrain. Les rayons internes du bord de la jante ont un profil qui rentre vers le centre – ce qui permet d'avoir un déport négatif et ainsi de protéger les pièces mécaniques des gravillons et du sable. De plus, le revêtement en poudre à trois couches assure une haute résistance à l'usure donnant à la jante une finition de qualité. Elle possède également des inserts en métal anti-desserrement.

Informations Techniques :

Charge maximum : 1400kg Prévoir le kit de montage A3.000124.00
OU A3.000124.02comprenant la visserie spécifique et cache moyeu
(pour une jante) Taille : 8.5x17" Déport : ET 30 Entraxe : 5X127
Alésage : 71.6mm Couleur : Bronze matt

Références :

Référence : **SE5330130111**
Prix : **420,00 € TTC/Pièce**



JANTE ALUMINIUM RENFORCE RAID EVO CORSE DAKAR SUPER ZERO 8.5x17" ET 30 NOIR BRILLANT

La jante Dakar SUPER Zero (Issue de la Dakar Corse) est la version dédiée aux véhicules tout terrain. Les rayons internes du bord de la jante ont un profil qui rentre vers le centre – ce qui permet d'avoir un déport négatif et ainsi de protéger les pièces mécaniques des gravillons et du sable. De plus, le revêtement en poudre à trois couches assure une haute résistance à l'usure donnant à la jante une finition de qualité. Elle possède également des inserts en métal anti-desserrement.

Informations Techniques :

Charge maximum : 1400kg Prévoir le kit de montage A3.000124.00
OU A3.000124.02comprenant la visserie spécifique et cache moyeu
(pour une jante) Taille : 8.5x17" Déport : ET 30 Entraxe : 5X127
Alésage : 71.6 mm Couleur : Noir brillant

Références :

Référence : **SE5330130141**
Prix : **420,00 € TTC/Pièce**

EQUIPEMENTS POUR JEEP WRANGLER JL



JANTE ALUMINIUM RENFORCE RAID EVO CORSE DAKAR SUPER ZERO 8.5x17" ET 30 BRONZE BRILLANT

La jante Dakar SUPER Zero (Issue de la Dakar Corse) est la version dédiée aux véhicules tout terrain. Les rayons internes du bord de la jante ont un profil qui rentre vers le centre – ce qui permet d'avoir un déport négatif et ainsi de protéger les pièces mécaniques des gravillons et du sable. De plus, le revêtement en poudre à trois couches assure une haute résistance à l'usure donnant à la jante une finition de qualité. Elle possède également des inserts en métal anti-desserrement.

Informations Techniques :

Charge maximum : 1400kg Prévoir le kit de montage A3.000124.00 OU A3.000124.02comprenant la visserie spécifique et cache moyeu (pour une jante) Taille : 8.5x17" Déport : ET 30 Entraxe : 5X127 Alésage : 71.6mm Couleur : Bronze brillant

Références :

Référence : **SE5330130221**

Prix : **420,00 € TTC/Pièce**



JANTE ATLAS NK BLANCHE 8x17"

ATLAS NK est la nouvelle roue de la gamme tout-terrain d'EvoCorse. Il s'agit d'une roue en alliage durable avec un profil en 12 rayons qui se trouve entièrement à l'intérieur de la jante du pneu pour protéger les rayons et les composants mécaniques du gravier et du sable. Le revêtement en poudre à trois couches donne à la roue une résistance à l'usure supérieure à la moyenne, ainsi qu'un aspect constamment bien entretenu même après les sorties les plus difficiles. La configuration "NaKed"...

Informations Techniques :

Indice de charge : 1250Kg poids : entre 14 et 17kg selon les spécificités choisies Entraxe et déport à confirmer selon le véhicule Entraxe entre 5x114.3 et 5x150

Références :

Référence : **ATLAS-NK-WH**

Prix : **369,00 € TTC/Pièce**

EQUIPEMENTS POUR JEEP WRANGLER JL



JANTE ATLAS NK NOIR MAT 8x17"

ATLAS NK est la nouvelle roue de la gamme tout-terrain d'EvoCorse. Il s'agit d'une roue en alliage durable avec un profil en 12 rayons qui se trouve entièrement à l'intérieur de la jante du pneu pour protéger les rayons et les composants mécaniques du gravier et du sable. Le revêtement en poudre à trois couches donne à la roue une résistance à l'usure supérieure à la moyenne, ainsi qu'un aspect constamment bien entretenu même après les sorties les plus difficiles. La configuration "NaKed"...

Informations Techniques :

Indice de charge : 1250Kg poids : entre 14 et 17kg selon les spécificités choisies Entraxe et déport à confirmer selon le véhicule Entraxe entre 5x114.3 et 5x150

Références :

Référence : **ATLAS-NK-BM**
Prix : **369,00 € TTC/Pièce**



JANTE ATLAS NK NOIR BRILLANT 8x17"

ATLAS NK est la nouvelle roue de la gamme tout-terrain d'EvoCorse. Il s'agit d'une roue en alliage durable avec un profil en 12 rayons qui se trouve entièrement à l'intérieur de la jante du pneu pour protéger les rayons et les composants mécaniques du gravier et du sable. Le revêtement en poudre à trois couches donne à la roue une résistance à l'usure supérieure à la moyenne, ainsi qu'un aspect constamment bien entretenu même après les sorties les plus difficiles. La configuration "NaKed"...

Informations Techniques :

Indice de charge : 1250Kg poids : entre 14 et 17kg selon les spécificités choisies Entraxe et déport à confirmer selon le véhicule Entraxe possibles de 5 ou 6 trous de 114 à 150

Références :

Référence : **ATLAS-NK-BB**
Prix : **385,00 € TTC/Pièce**

EQUIPEMENTS POUR JEEP WRANGLER JL



JANTE ATLAS NK ANTHRACITE 8x17"

ATLAS NK est la nouvelle roue de la gamme tout-terrain d'EvoCorse. Il s'agit d'une roue en alliage durable avec un profil en 12 rayons qui se trouve entièrement à l'intérieur de la jante du pneu pour protéger les rayons et les composants mécaniques du gravier et du sable. Le revêtement en poudre à trois couches donne à la roue une résistance à l'usure supérieure à la moyenne, ainsi qu'un aspect constamment bien entretenu même après les sorties les plus difficiles. La configuration "NaKed"...

Informations Techniques :

Indice de charge : 1250Kg poids : entre 14 et 17kg selon les spécificités choisies Entraxe et déport à confirmer selon le véhicule

Références :

Référence : ATLAS-NK-AN
Prix : 385,00 € TTC/Pièce



JANTE ATLAS NK BRONZE MAT 8x17"

ATLAS NK est la nouvelle roue de la gamme tout-terrain d'EvoCorse. Il s'agit d'une roue en alliage durable avec un profil en 12 rayons qui se trouve entièrement à l'intérieur de la jante du pneu pour protéger les rayons et les composants mécaniques du gravier et du sable. Le revêtement en poudre à trois couches donne à la roue une résistance à l'usure supérieure à la moyenne, ainsi qu'un aspect constamment bien entretenu même après les sorties les plus difficiles. La configuration "NaKed"...

Informations Techniques :

Indice de charge : 1250Kg poids : entre 14 et 17kg selon les spécificités choisies Entraxe et déport à confirmer selon le véhicule
Entraxe entre 5x114.3 et 5x150

Références :

Référence : ATLAS-NK-BRZM
Prix : 385,00 € TTC/Pièce

EQUIPEMENTS POUR JEEP WRANGLER JL



JANTE ATLAS NK BRONZE BRILLANT 8x17"

ATLAS NK est la nouvelle roue de la gamme tout-terrain d'EvoCorse. Il s'agit d'une roue en alliage durable avec un profil en 12 rayons qui se trouve entièrement à l'intérieur de la jante du pneu pour protéger les rayons et les composants mécaniques du gravier et du sable. Le revêtement en poudre à trois couches donne à la roue une résistance à l'usure supérieure à la moyenne, ainsi qu'un aspect constamment bien entretenu même après les sorties les plus difficiles. La configuration "NaKed"...

Informations Techniques :

Indice de charge : 1250Kg poids : entre 14 et 17kg selon les spécificités choisies Entraxe et déport à confirmer selon le véhicule Entraxe entre 5x114.3 et 5x150

Références :

Référence : ATLAS-NK-BRZB
Prix : 385,00 € TTC/Pièce



JANTE ALUMINIUM RENFORCÉE EVO CORSE ATLAS BL NOIR MAT 8x17" SANS RING

ATLAS BL est la nouvelle roue de la gamme tout-terrain d'EvoCorse. Il s'agit d'une roue en alliage durable avec un profil en 12 rayons qui se trouve entièrement à l'intérieur de la jante du pneu pour protéger les rayons et les composants mécaniques du gravier et du sable. Le revêtement en poudre à trois couches donne à la roue une résistance à l'usure supérieure à la moyenne, ainsi qu'un aspect constamment bien entretenu même après les sorties les plus difficiles. La configuration BL (Beadlock)...

Informations Techniques :

Indice de charge : 1400Kg Entraxe et déport à confirmer selon le véhicule (Entraxe possible de 114 à 150) Déport avec ring de protection entre -40 et +45 Déport avec Ring Beadlock entre -52 et +32 Poids entre 15.9 et 16.9Kg Couleur NOIR MAT

Références :

Référence : ATLAS-BL-BM(desactivée)
Prix : 369,00 € TTC/Pièce

EQUIPEMENTS POUR JEEP WRANGLER JL



JANTE ALUMINIUM RENFORCÉE EVO CORSE ATLAS BL BLANC 8x17" SANS RING

ATLAS BL est la nouvelle roue de la gamme tout-terrain d'EvoCorse. Il s'agit d'une roue en alliage durable avec un profil en 12 rayons qui se trouve entièrement à l'intérieur de la jante du pneu pour protéger les rayons et les composants mécaniques du gravier et du sable. Le revêtement en poudre à trois couches donne à la roue une résistance à l'usure supérieure à la moyenne, ainsi qu'un aspect constamment bien entretenu même après les sorties les plus difficiles. La configuration BL...

Informations Techniques :

Indice de charge : 1400Kg Entraxe et déport à confirmer selon le véhicule (Entraxe possible de 114 à 150) Déport avec ring de protection entre -40 et +45 Déport avec Ring Beadlock entre -52 et +32 Poids entre 15.9 et 16.9Kg Couleur BLANC MAT

Références :

Référence : ATLAS-BL-W
Prix : 369,00 € TTC/Pièce



JANTE ALUMINIUM RENFORCÉE EVO CORSE ATLAS BL NOIR BRILLANT 8x17" SANS RING

ATLAS BL est la nouvelle roue de la gamme tout-terrain d'EvoCorse. Il s'agit d'une roue en alliage durable avec un profil en 12 rayons qui se trouve entièrement à l'intérieur de la jante du pneu pour protéger les rayons et les composants mécaniques du gravier et du sable. Le revêtement en poudre à trois couches donne à la roue une résistance à l'usure supérieure à la moyenne, ainsi qu'un aspect constamment bien entretenu même après les sorties les plus difficiles. La configuration BL...

Informations Techniques :

Indice de charge : 1400Kg Entraxe et déport à confirmer selon le véhicule (Entraxe possible de 114 à 150) Déport avec ring de protection entre -40 et +45 Déport avec Ring Beadlock entre -52 et +32 Poids entre 15.9 et 16.9Kg Couleur NOIR BRILLANT

Références :

Référence : ATLAS-BL-BB
Prix : 388,00 € TTC/Pièce

EQUIPEMENTS POUR JEEP WRANGLER JL



JANTE ALUMINIUM RENFORCÉE EVO CORSE ATLAS BL ANTHRACITE 8x17" SANS RING

ATLAS BL est la nouvelle roue de la gamme tout-terrain d'EvoCorse. Il s'agit d'une roue en alliage durable avec un profil en 12 rayons qui se trouve entièrement à l'intérieur de la jante du pneu pour protéger les rayons et les composants mécaniques du gravier et du sable. Le revêtement en poudre à trois couches donne à la roue une résistance à l'usure supérieure à la moyenne, ainsi qu'un aspect constamment bien entretenu même après les sorties les plus difficiles. La configuration BL...

Informations Techniques :

Indice de charge : 1400Kg poids : entre 14 et 17kg selon les spécificités choisies Entraxe et déport à confirmer selon le véhicule (Entraxe possible de 114 à 150) Déport avec ring de protection entre -40 et +45 Déport avec Ring Beadlock entre -52 et +32 Poids entre 15.9 et 16.9Kg Couleur ANTHRACITE

Références :

Référence : ATLAS-BL-AN

Prix : 388,00 € TTC/Pièce



COULEUR PRÉSENTÉE : BRONZE MAT

JANTE ALUMINIUM RENFORCÉE EVO CORSE ATLAS BL OR 8x17" SANS RING

ATLAS BL est la nouvelle roue de la gamme tout-terrain d'EvoCorse. Il s'agit d'une roue en alliage durable avec un profil en 12 rayons qui se trouve entièrement à l'intérieur de la jante du pneu pour protéger les rayons et les composants mécaniques du gravier et du sable. Le revêtement en poudre à trois couches donne à la roue une résistance à l'usure supérieure à la moyenne, ainsi qu'un aspect constamment bien entretenu même après les sorties les plus difficiles. La configuration BL...

Informations Techniques :

Indice de charge : 1400Kg Entraxe et déport à confirmer selon le véhicule (Entraxe possible de 114 à 150) Déport avec ring de protection entre -40 et +45 Déport avec Ring Beadlock entre -52 et +32 Poids entre 15.9 et 16.9Kg Couleur OR

Références :

Référence : ATLAS-BL-OR

Prix : 388,00 € TTC/Pièce

EQUIPEMENTS POUR JEEP WRANGLER JL**COULEUR PRÉSENTÉE / ANTHRACITE****JANTE ALUMINIUM RENFORCÉE EVO CORSE
ATLAS BL SILVER 8x17" SANS RING**

ATLAS BL est la nouvelle JANTE de la gamme tout-terrain d'EvoCorse. Il s'agit d'une JANTE en alliage durable avec un profil en 12 rayons qui se trouve entièrement à l'intérieur de la jante du pneu pour protéger les rayons et les composants mécaniques du gravier et du sable. Le revêtement en poudre à trois couches donne à la roue une résistance à l'usure supérieure à la moyenne, ainsi qu'un aspect constamment bien entretenu même après les sorties les plus difficiles. La configuration BL...

Informations Techniques :

Indice de charge : 1400Kg Entraxe et déport à confirmer selon le véhicule (Entraxe possible de 114 à 150) Déport avec ring de protection entre -40 et +45 Déport avec Ring Beadlock entre -52 et +32 Poids entre 15.9 et 16.9Kg Couleur SILVER

Références :

Référence : ATLAS-BL-SI
Prix : **388,00 € TTC/Pièce**

**JANTE ALUMINIUM RENFORCÉE EVO CORSE
ATLAS BL BRONZE MAT 8x17" SANS RING**

ATLAS BL est la nouvelle roue de la gamme tout-terrain d'EvoCorse. Il s'agit d'une roue en alliage durable avec un profil en 12 rayons qui se trouve entièrement à l'intérieur de la jante du pneu pour protéger les rayons et les composants mécaniques du gravier et du sable. Le revêtement en poudre à trois couches donne à la roue une résistance à l'usure supérieure à la moyenne, ainsi qu'un aspect constamment bien entretenu même après les sorties les plus difficiles. La configuration BL...

Informations Techniques :

Indice de charge : 1400Kg Entraxe et déport à confirmer selon le véhicule (Entraxe possible de 114 à 150) Déport avec ring de protection entre -40 et +45 Déport avec Ring Beadlock entre -52 et +32 Poids entre 15.9 et 16.9Kg Couleur BRONZE MAT

Références :

Référence : ATLAS-BL-BZM
Prix : **388,00 € TTC/Pièce**

EQUIPEMENTS POUR JEEP WRANGLER JL



COULEUR PRÉSENTÉE : BRONZE MAT

JANTE ALUMINIUM RENFORCÉE EVO CORSE ATLAS BL BRONZE BRILLANT 8x17" SANS RING

ATLAS BL est la nouvelle roue de la gamme tout-terrain d'EvoCorse. Il s'agit d'une roue en alliage durable avec un profil en 12 rayons qui se trouve entièrement à l'intérieur de la jante du pneu pour protéger les rayons et les composants mécaniques du gravier et du sable. Le revêtement en poudre à trois couches donne à la roue une résistance à l'usure supérieure à la moyenne, ainsi qu'un aspect constamment bien entretenu même après les sorties les plus difficiles. La configuration BL...

Informations Techniques :

Indice de charge : 1400Kg Entraxe et déport à confirmer selon le véhicule (Entraxe possible de 114 à 150) Déport avec ring de protection entre -40 et +45 Déport avec Ring Beadlock entre -52 et +32 Poids entre 15.9 et 16.9Kg Couleur BRONZE BRILLANT

Références :

Référence : **ATLAS-BL-BZB**

Prix : **388,00 € TTC/Pièce**



JANTE ALUMINIUM RENFORCÉE EVO CORSE ATLAS BL ANTHRACITE AVEC RING DE PROTECTION 8x17"

ATLAS BL est la nouvelle roue de la gamme tout-terrain d'EvoCorse. Il s'agit d'une roue en alliage durable avec un profil en 12 rayons qui se trouve entièrement à l'intérieur de la jante du pneu pour protéger les rayons et les composants mécaniques du gravier et du sable. Le revêtement en poudre à trois couches donne à la roue une résistance à l'usure supérieure à la moyenne, ainsi qu'un aspect constamment bien entretenu même après les sorties les plus difficiles. La configuration BL...

Informations Techniques :

Indice de charge : 1250Kg Entraxe et déport à confirmer selon le véhicule (Entraxe possible de 114 à 150) Déport avec Ring Beadlock entre -40 et +33 Poids entre 15.1 et 16.1Kg Couleur ANTHRACITE

Références :

Référence : **ATLAS-BL-AN-RING-PRO**

Prix : **519,00 € TTC/Kit**

EQUIPEMENTS POUR JEEP WRANGLER JL



JANTE ALUMINIUM RENFORCÉE EVO CORSE ATLAS BL NOIR BRILLANT 8x17" AVEC RING DE PROTECTION

ATLAS BL est la nouvelle roue de la gamme tout-terrain d'EvoCorse. Il s'agit d'une roue en alliage durable avec un profil en 12 rayons qui se trouve entièrement à l'intérieur de la jante du pneu pour protéger les rayons et les composants mécaniques du gravier et du sable. Le revêtement en poudre à trois couches donne à la roue une résistance à l'usure supérieure à la moyenne, ainsi qu'un aspect constamment bien entretenu même après les sorties les plus difficiles. La configuration BL...

Informations Techniques :

Indice de charge : 1250Kg Entraxe et déport à confirmer selon le véhicule (Entraxe possible de 114 à 150) Déport avec Ring Beadlock entre -40 et +33 Poids entre 15.1 et 16.1Kg Couleur NOIR BRILLANT

Références :

Référence : ATLAS-BL-BB-RING-PRO

Prix : 519,00 € TTC/Kit



JANTE ALUMINIUM RENFORCÉE EVO CORSE ATLAS BL NOIR MAT 8x17" AVEC RING DE PROTECTION

ATLAS BL est la nouvelle roue de la gamme tout-terrain d'EvoCorse. Il s'agit d'une roue en alliage durable avec un profil en 12 rayons qui se trouve entièrement à l'intérieur de la jante du pneu pour protéger les rayons et les composants mécaniques du gravier et du sable. Le revêtement en poudre à trois couches donne à la roue une résistance à l'usure supérieure à la moyenne, ainsi qu'un aspect constamment bien entretenu même après les sorties les plus difficiles. La configuration BL (Beadlock)...

Informations Techniques :

Indice de charge : 1250Kg Entraxe et déport à confirmer selon le véhicule (Entraxe possible de 114 à 150) Déport avec Ring Beadlock entre -40 et +33 Poids entre 15.1 et 16.1Kg Couleur NOIR MAT

Références :

Référence : ATLAS-BL-BM-RING-PRO(desactivée)

Prix : 500,00 € TTC/Kit

EQUIPEMENTS POUR JEEP WRANGLER JL



COULEUR PRÉSENTÉE : BRONZE MAT

JANTE ALUMINIUM RENFORCÉE EVO CORSE ATLAS BL BRONZE BRILLANT 8x17" AVEC RING DE PROTECTION

ATLAS BL est la nouvelle roue de la gamme tout-terrain d'EvoCorse. Il s'agit d'une roue en alliage durable avec un profil en 12 rayons qui se trouve entièrement à l'intérieur de la jante du pneu pour protéger les rayons et les composants mécaniques du gravier et du sable. Le revêtement en poudre à trois couches donne à la roue une résistance à l'usure supérieure à la moyenne, ainsi qu'un aspect constamment bien entretenu même après les sorties les plus difficiles. La configuration BL...

Informations Techniques :

Indice de charge : 1250Kg Entraxe et déport à confirmer selon le véhicule (Entraxe possible de 114 à 150) Déport avec Ring Beadlock entre -40 et +33 Poids entre 15.1 et 16.1Kg Couleur BRONZE BRILLANT

Références :

Référence : ATLAS-BL-BZB-RING-PRO

Prix : 519,00 € TTC/Kit



JANTE ALUMINIUM RENFORCÉE EVO CORSE ATLAS BL BRONZE MAT 8x17" AVEC RING DE PROTECTION

ATLAS BL est la nouvelle roue de la gamme tout-terrain d'EvoCorse. Il s'agit d'une roue en alliage durable avec un profil en 12 rayons qui se trouve entièrement à l'intérieur de la jante du pneu pour protéger les rayons et les composants mécaniques du gravier et du sable. Le revêtement en poudre à trois couches donne à la roue une résistance à l'usure supérieure à la moyenne, ainsi qu'un aspect constamment bien entretenu même après les sorties les plus difficiles. La configuration BL...

Informations Techniques :

Indice de charge : 1250Kg Entraxe et déport à confirmer selon le véhicule (Entraxe possible de 114 à 150) Déport avec Ring Beadlock entre -40 et +33 Poids entre 15.1 et 16.1Kg Couleur BRONZE MAT

Références :

Référence : ATLAS-BL-BZM-RING-PRO

Prix : 519,00 € TTC/Kit

EQUIPEMENTS POUR JEEP WRANGLER JL



COULEUR PRÉSENTÉE : BRONZE MAT

JANTE ALUMINIUM RENFORCÉE EVO CORSE ATLAS BL OR 8x17" AVEC RING DE PROTECTION

ATLAS BL est la nouvelle roue de la gamme tout-terrain d'EvoCorse. Il s'agit d'une roue en alliage durable avec un profil en 12 rayons qui se trouve entièrement à l'intérieur de la jante du pneu pour protéger les rayons et les composants mécaniques du gravier et du sable. Le revêtement en poudre à trois couches donne à la roue une résistance à l'usure supérieure à la moyenne, ainsi qu'un aspect constamment bien entretenu même après les sorties les plus difficiles. La configuration BL...

Informations Techniques :

Indice de charge : 1250Kg Entraxe et déport à confirmer selon le véhicule (Entraxe possible de 114 à 150) Déport avec Ring Beadlock entre -40 et +33 Poids entre 15.1 et 16.1Kg Couleur OR

Références :

Référence : ATLAS-BL-OR-RING-PRO

Prix : 519,00 € TTC/Kit



COULEUR PRÉSENTÉE / ANTHRACITE

JANTE ALUMINIUM RENFORCÉE EVO CORSE ATLAS BL SILVER 8x17" AVEC RING DE PROTECTION

ATLAS BL est la nouvelle roue de la gamme tout-terrain d'EvoCorse. Il s'agit d'une roue en alliage durable avec un profil en 12 rayons qui se trouve entièrement à l'intérieur de la jante du pneu pour protéger les rayons et les composants mécaniques du gravier et du sable. Le revêtement en poudre à trois couches donne à la roue une résistance à l'usure supérieure à la moyenne, ainsi qu'un aspect constamment bien entretenu même après les sorties les plus difficiles. La configuration BL...

Informations Techniques :

Indice de charge : 1250Kg Entraxe et déport à confirmer selon le véhicule (Entraxe possible de 114 à 150) Déport avec Ring Beadlock entre -40 et +33 Poids entre 15.1 et 16.1Kg Couleur SILVER

Références :

Référence : ATLAS-BL-SI-RING-PRO

Prix : 519,00 € TTC/Kit

**JANTE ALUMINIUM RENFORCÉE EVO CORSE
ATLAS BL BLANC 8x17" AVEC RING DE
PROTECTION**

ATLAS BL est la nouvelle roue de la gamme tout-terrain d'EvoCorse. Il s'agit d'une roue en alliage durable avec un profil en 12 rayons qui se trouve entièrement à l'intérieur de la jante du pneu pour protéger les rayons et les composants mécaniques du gravier et du sable. Le revêtement en poudre à trois couches donne à la roue une résistance à l'usure supérieure à la moyenne, ainsi qu'un aspect constamment bien entretenu même après les sorties les plus difficiles. La configuration BL...

Informations Techniques :

Indice de charge : 1250Kg Entraxe et déport à confirmer selon le véhicule (Entraxe possible de 114 à 150) Déport avec Ring Beadlock entre -40 et +33 Poids entre 15.1 et 16.1Kg Couleur BLANC MAT

Références :

Référence : ATLAS-BL-W-RING-PRO

Prix : **500,00 € TTC/Kit**

**JANTE ALUMINIUM RENFORCÉE EVO CORSE
ATLAS BL ANTHRACITE AVEC RING BEADLOCK
NOIR 9X17"**

ATLAS BL est la nouvelle roue de la gamme tout-terrain d'EvoCorse. Il s'agit d'une roue en alliage durable avec un profil en 12 rayons qui se trouve entièrement à l'intérieur de la jante du pneu pour protéger les rayons et les composants mécaniques du gravier et du sable. Le revêtement en poudre à trois couches donne à la roue une résistance à l'usure supérieure à la moyenne, ainsi qu'un aspect constamment bien entretenu même après les sorties les plus difficiles. La configuration BL...

Informations Techniques :

Indice de charge : 1250Kg Entraxe et déport à confirmer selon le véhicule (Entraxe possible de 114 à 150) Déport avec Ring Beadlock entre -40 et +45 Poids entre 16.5 et 18.1Kg Couleur ANTHRACITE

Références :

Référence : ATLAS-BL-AN-RING-BL-B

Prix : **592,00 € TTC/Kit**

EQUIPEMENTS POUR JEEP WRANGLER JL



JANTE ALUMINIUM RENFORCÉE EVO CORSE ATLAS BL ANTHRACITE AVEC RING BEADLOCK CUIVRÉ 9X17"

ATLAS BL est la nouvelle roue de la gamme tout-terrain d'EvoCorse. Il s'agit d'une roue en alliage durable avec un profil en 12 rayons qui se trouve entièrement à l'intérieur de la jante du pneu pour protéger les rayons et les composants mécaniques du gravier et du sable. Le revêtement en poudre à trois couches donne à la roue une résistance à l'usure supérieure à la moyenne, ainsi qu'un aspect constamment bien entretenu même après les sorties les plus difficiles. La configuration BL...

Informations Techniques :

Indice de charge : 1250Kg Entraxe et déport à confirmer selon le véhicule (Entraxe possible de 114 à 150) Déport avec Ring Beadlock entre -40 et +45 Poids entre 16.5 et 18.1Kg Couleur ANTHRACITE

Références :

Référence : **ATLAS-BL-AN-RING-BL-G**

Prix : **592,00 € TTC/Kit**



JANTE ALUMINIUM RENFORCÉE EVO CORSE ATLAS BL ANTHRACITE AVEC RING BEADLOCK ALUMINIUM 9X17"

ATLAS BL est la nouvelle roue de la gamme tout-terrain d'EvoCorse. Il s'agit d'une roue en alliage durable avec un profil en 12 rayons qui se trouve entièrement à l'intérieur de la jante du pneu pour protéger les rayons et les composants mécaniques du gravier et du sable. Le revêtement en poudre à trois couches donne à la roue une résistance à l'usure supérieure à la moyenne, ainsi qu'un aspect constamment bien entretenu même après les sorties les plus difficiles. La configuration BL...

Informations Techniques :

Indice de charge : 1250Kg Entraxe et déport à confirmer selon le véhicule (Entraxe possible de 114 à 150) Déport avec Ring Beadlock entre -40 et +45 Poids entre 16.5 et 18.1Kg Couleur ANTHRACITE

Références :

Référence : **ATLAS-BL-AN-RING-BL-A**

Prix : **592,00 € TTC/Kit**

EQUIPEMENTS POUR JEEP WRANGLER JL



COULEUR PRÉSENTÉE : ANTHRACITE

JANTE ALUMINIUM RENFORCÉE EVO CORSE ATLAS BL SILVER AVEC RING BEADLOCK NOIR 9x17"

ATLAS BL est la nouvelle JANTE de la gamme tout-terrain d'EvoCorse. Il s'agit d'une JANTE en alliage durable avec un profil en 12 rayons qui se trouve entièrement à l'intérieur de la jante du pneu pour protéger les rayons et les composants mécaniques du gravier et du sable. Le revêtement en poudre à trois couches donne à la roue une résistance à l'usure supérieure à la moyenne, ainsi qu'un aspect constamment bien entretenu même après les sorties les plus difficiles. La configuration BL...

Informations Techniques :

Indice de charge : 1250Kg Entraxe et déport à confirmer selon le véhicule (Entraxe possible de 114 à 150) Déport avec Ring Beadlock entre -40 et +45 Poids entre 16.5 et 18.1Kg Couleur SILVER

Références :

Référence : ATLAS-BL-SI-RING-BL-B

Prix : **592,00 € TTC/Kit**



COULEUR PRÉSENTÉE : ATHRACITE

JANTE ALUMINIUM RENFORCÉE EVO CORSE ATLAS BL SILVER AVEC RING BEADLOCK CUIVRÉ 9x17"

ATLAS BL est la nouvelle JANTE de la gamme tout-terrain d'EvoCorse. Il s'agit d'une JANTE en alliage durable avec un profil en 12 rayons qui se trouve entièrement à l'intérieur de la jante du pneu pour protéger les rayons et les composants mécaniques du gravier et du sable. Le revêtement en poudre à trois couches donne à la roue une résistance à l'usure supérieure à la moyenne, ainsi qu'un aspect constamment bien entretenu même après les sorties les plus difficiles. La configuration BL...

Informations Techniques :

Indice de charge : 1250Kg Entraxe et déport à confirmer selon le véhicule (Entraxe possible de 114 à 150) Déport avec Ring Beadlock entre -40 et +45 Poids entre 16.5 et 18.1Kg Couleur SILVER

Références :

Référence : ATLAS-BL-SI-RING-BL-G

Prix : **592,00 € TTC/Kit**

EQUIPEMENTS POUR JEEP WRANGLER JL



COULEUR PRÉSENTÉE : ANTHRACITE

JANTE ALUMINIUM RENFORCÉE EVO CORSE ATLAS BL SILVER AVEC RING BEADLOCK ALUMINIUM 9x17"

ATLAS BL est la nouvelle JANTE de la gamme tout-terrain d'EvoCorse. Il s'agit d'une JANTE en alliage durable avec un profil en 12 rayons qui se trouve entièrement à l'intérieur de la jante du pneu pour protéger les rayons et les composants mécaniques du gravier et du sable. Le revêtement en poudre à trois couches donne à la roue une résistance à l'usure supérieure à la moyenne, ainsi qu'un aspect constamment bien entretenu même après les sorties les plus difficiles. La configuration BL...

Informations Techniques :

Indice de charge : 1250Kg Entraxe et déport à confirmer selon le véhicule (Entraxe possible de 114 à 150) Déport avec Ring Beadlock entre -40 et +45 Poids entre 16.5 et 18.1Kg Couleur SILVER

Références :

Référence : ATLAS-BL-SI-RING-BL-A

Prix : **592,00 € TTC/Kit**



JANTE ALUMINIUM RENFORCÉE EVO CORSE ATLAS BL BLANC AVEC RING BEADLOCK NOIR 9x17"

ATLAS BL est la nouvelle roue de la gamme tout-terrain d'EvoCorse. Il s'agit d'une roue en alliage durable avec un profil en 12 rayons qui se trouve entièrement à l'intérieur de la jante du pneu pour protéger les rayons et les composants mécaniques du gravier et du sable. Le revêtement en poudre à trois couches donne à la roue une résistance à l'usure supérieure à la moyenne, ainsi qu'un aspect constamment bien entretenu même après les sorties les plus difficiles. La configuration BL...

Informations Techniques :

Indice de charge : 1250Kg Entraxe et déport à confirmer selon le véhicule (Entraxe possible de 114 à 150) Déport avec Ring Beadlock entre -40 et +45 Poids entre 16.5 et 18.1Kg Couleur BLANC MAT

Références :

Référence : ATLAS-BL-W-RING-BL-B

Prix : **573,00 € TTC/Kit**

EQUIPEMENTS POUR JEEP WRANGLER JL



JANTE ALUMINIUM RENFORCÉE EVO CORSE ATLAS BL BLANC AVEC RING BEADLOCK CUIVRÉ 9x17"

ATLAS BL est la nouvelle roue de la gamme tout-terrain d'EvoCorse. Il s'agit d'une roue en alliage durable avec un profil en 12 rayons qui se trouve entièrement à l'intérieur de la jante du pneu pour protéger les rayons et les composants mécaniques du gravier et du sable. Le revêtement en poudre à trois couches donne à la roue une résistance à l'usure supérieure à la moyenne, ainsi qu'un aspect constamment bien entretenu même après les sorties les plus difficiles. La configuration BL...

Informations Techniques :

Indice de charge : 1250Kg Entraxe et déport à confirmer selon le véhicule (Entraxe possible de 114 à 150) Déport avec Ring Beadlock entre -40 et +45 Poids entre 16.5 et 18.1Kg Couleur BLANC MAT

Références :

Référence : **ATLAS-BL-W-RING-BL-G**

Prix : **573,00 € TTC/Kit**



JANTE ALUMINIUM RENFORCÉE EVO CORSE ATLAS BL BLANC AVEC RING BEADLOCK ALUMINIUM 9x17"

ATLAS BL est la nouvelle roue de la gamme tout-terrain d'EvoCorse. Il s'agit d'une roue en alliage durable avec un profil en 12 rayons qui se trouve entièrement à l'intérieur de la jante du pneu pour protéger les rayons et les composants mécaniques du gravier et du sable. Le revêtement en poudre à trois couches donne à la roue une résistance à l'usure supérieure à la moyenne, ainsi qu'un aspect constamment bien entretenu même après les sorties les plus difficiles. La configuration BL...

Informations Techniques :

Indice de charge : 1250Kg Entraxe et déport à confirmer selon le véhicule (Entraxe possible de 114 à 150) Déport avec Ring Beadlock entre -40 et +45 Poids entre 16.5 et 18.1Kg Couleur BLANC MAT

Références :

Référence : **ATLAS-BL-W-RING-BL-A**

Prix : **573,00 € TTC/Kit**

EQUIPEMENTS POUR JEEP WRANGLER JL



COULEUR PRÉSENTÉE : BRONZE MAT

JANTE ALUMINIUM RENFORCÉE EVO CORSE ATLAS BL OR AVEC RING BEADLOCK NOIR 9x17"

ATLAS BL est la nouvelle roue de la gamme tout-terrain d'EvoCorse. Il s'agit d'une roue en alliage durable avec un profil en 12 rayons qui se trouve entièrement à l'intérieur de la jante du pneu pour protéger les rayons et les composants mécaniques du gravier et du sable. Le revêtement en poudre à trois couches donne à la roue une résistance à l'usure supérieure à la moyenne, ainsi qu'un aspect constamment bien entretenu même après les sorties les plus difficiles. La configuration BL...

Informations Techniques :

Indice de charge : 1250Kg Entraxe et déport à confirmer selon le véhicule (Entraxe possible de 114 à 150) Déport avec Ring Beadlock entre -40 et +45 Poids entre 16.5 et 18.1Kg Couleur OR

Références :

Référence : ATLAS-BL-OR-RING-BL-B

Prix : 592,00 € TTC/Kit



COULEUR PRÉSENTÉE : ANTHRACITE

JANTE ALUMINIUM RENFORCÉE EVO CORSE ATLAS BL OR AVEC RING BEADLOCK ALUMINIUM 9x17"

ATLAS BL est la nouvelle roue de la gamme tout-terrain d'EvoCorse. Il s'agit d'une roue en alliage durable avec un profil en 12 rayons qui se trouve entièrement à l'intérieur de la jante du pneu pour protéger les rayons et les composants mécaniques du gravier et du sable. Le revêtement en poudre à trois couches donne à la roue une résistance à l'usure supérieure à la moyenne, ainsi qu'un aspect constamment bien entretenu même après les sorties les plus difficiles. La configuration BL...

Informations Techniques :

Indice de charge : 1250Kg Entraxe et déport à confirmer selon le véhicule (Entraxe possible de 114 à 150) Déport avec Ring Beadlock entre -40 et +45 Poids entre 16.5 et 18.1Kg Couleur OR

Références :

Référence : ATLAS-BL-OR-RING-BL-A

Prix : 592,00 € TTC/Kit

EQUIPEMENTS POUR JEEP WRANGLER JL



COULEUR PRÉSENTÉE : BRONZE MAT

JANTE ALUMINIUM RENFORCÉE EVO CORSE ATLAS BL OR AVEC RING BEADLOCK CUIVRÉ 9x17"

ATLAS BL est la nouvelle roue de la gamme tout-terrain d'EvoCorse. Il s'agit d'une roue en alliage durable avec un profil en 12 rayons qui se trouve entièrement à l'intérieur de la jante du pneu pour protéger les rayons et les composants mécaniques du gravier et du sable. Le revêtement en poudre à trois couches donne à la roue une résistance à l'usure supérieure à la moyenne, ainsi qu'un aspect constamment bien entretenu même après les sorties les plus difficiles. La configuration BL...

Informations Techniques :

Indice de charge : 1250Kg Entraxe et déport à confirmer selon le véhicule (Entraxe possible de 114 à 150) Déport avec Ring Beadlock entre -40 et +45 Poids entre 16.5 et 18.1Kg Couleur OR

Références :

Référence : **ATLAS-BL-OR-RING-BL-G**

Prix : **592,00 € TTC/Kit**



JANTE ALUMINIUM RENFORCÉE EVO CORSE ATLAS BL BRONZE MAT AVEC RING BEADLOCK NOIR 9x17"

ATLAS BL est la nouvelle roue de la gamme tout-terrain d'EvoCorse. Il s'agit d'une roue en alliage durable avec un profil en 12 rayons qui se trouve entièrement à l'intérieur de la jante du pneu pour protéger les rayons et les composants mécaniques du gravier et du sable. Le revêtement en poudre à trois couches donne à la roue une résistance à l'usure supérieure à la moyenne, ainsi qu'un aspect constamment bien entretenu même après les sorties les plus difficiles. La configuration BL (Beadlock)...

Informations Techniques :

Indice de charge : 1250Kg Entraxe et déport à confirmer selon le véhicule (Entraxe possible de 114 à 150) Déport avec Ring Beadlock entre -40 et +45 Poids entre 16.5 et 18.1Kg Couleur BRONZE MAT

Références :

Référence : **ATLAS-BL-BZM-RING-GL-Bdesactivée**

Prix : **592,00 € TTC/Kit**

EQUIPEMENTS POUR JEEP WRANGLER JL



JANTE ALUMINIUM RENFORCÉE EVO CORSE ATLAS BL BRONZE MAT AVEC RING BEADLOCK CUIVRÉ 9x17"

ATLAS BL est la nouvelle roue de la gamme tout-terrain d'EvoCorse. Il s'agit d'une roue en alliage durable avec un profil en 12 rayons qui se trouve entièrement à l'intérieur de la jante du pneu pour protéger les rayons et les composants mécaniques du gravier et du sable. Le revêtement en poudre à trois couches donne à la roue une résistance à l'usure supérieure à la moyenne, ainsi qu'un aspect constamment bien entretenu même après les sorties les plus difficiles. La configuration BL...

Informations Techniques :

Indice de charge : 1250Kg Entraxe et déport à confirmer selon le véhicule (Entraxe possible de 114 à 150) Déport avec Ring Beadlock entre -40 et +45 Poids entre 16.5 et 18.1Kg Couleur BRONZE MAT

Références :

Référence : ATLAS-BL-BZM-RING-GL-G

Prix : 592,00 € TTC/Kit



COULEUR PRÉSENTÉE : ANTHRACITE

JANTE ALUMINIUM RENFORCÉE EVO CORSE ATLAS BL BRONZE MAT AVEC RING BEADLOCK ALUMINIUM 9x17"

ATLAS BL est la nouvelle roue de la gamme tout-terrain d'EvoCorse. Il s'agit d'une roue en alliage durable avec un profil en 12 rayons qui se trouve entièrement à l'intérieur de la jante du pneu pour protéger les rayons et les composants mécaniques du gravier et du sable. Le revêtement en poudre à trois couches donne à la roue une résistance à l'usure supérieure à la moyenne, ainsi qu'un aspect constamment bien entretenu même après les sorties les plus difficiles. La configuration BL...

Informations Techniques :

Indice de charge : 1250Kg Entraxe et déport à confirmer selon le véhicule (Entraxe possible de 114 à 150) Déport avec Ring Beadlock entre -40 et +45 Poids entre 16.5 et 18.1Kg Couleur BRONZE MAT

Références :

Référence : ATLAS-BL-BZM-RING-GL-A

Prix : 592,00 € TTC/Kit

EQUIPEMENTS POUR JEEP WRANGLER JL



COULEUR PRÉSENTÉE : BRONZE MAT

JANTE ALUMINIUM RENFORCÉE EVO CORSE ATLAS BL BRONZE BRILLANT AVEC RING BEADLOCK NOIR 9x17"

ATLAS BL est la nouvelle roue de la gamme tout-terrain d'EvoCorse. Il s'agit d'une roue en alliage durable avec un profil en 12 rayons qui se trouve entièrement à l'intérieur de la jante du pneu pour protéger les rayons et les composants mécaniques du gravier et du sable. Le revêtement en poudre à trois couches donne à la roue une résistance à l'usure supérieure à la moyenne, ainsi qu'un aspect constamment bien entretenu même après les sorties les plus difficiles. La configuration BL...

Informations Techniques :

Indice de charge : 1250Kg Entraxe et déport à confirmer selon le véhicule (Entraxe possible de 114 à 150) Déport avec Ring Beadlock entre -40 et +45 Poids entre 16.5 et 18.1Kg Couleur BRONZE BRILLANT

Références :

Référence : ATLAS-BL-BZB-RING-BL-B
Prix : 592,00 € TTC/Kit



COULEUR PRÉSENTÉE : BRONZE MAT

JANTE ALUMINIUM RENFORCÉE EVO CORSE ATLAS BL BRONZE BRILLANT AVEC RING BEADLOCK CUIVRÉ 9x17"

ATLAS BL est la nouvelle roue de la gamme tout-terrain d'EvoCorse. Il s'agit d'une roue en alliage durable avec un profil en 12 rayons qui se trouve entièrement à l'intérieur de la jante du pneu pour protéger les rayons et les composants mécaniques du gravier et du sable. Le revêtement en poudre à trois couches donne à la roue une résistance à l'usure supérieure à la moyenne, ainsi qu'un aspect constamment bien entretenu même après les sorties les plus difficiles. La configuration BL...

Informations Techniques :

Indice de charge : 1250Kg Entraxe et déport à confirmer selon le véhicule (Entraxe possible de 114 à 150) Déport avec Ring Beadlock entre -40 et +45 Poids entre 16.5 et 18.1Kg Couleur BRONZE BRILLANT

Références :

Référence : ATLAS-BL-BZB-RING-BL-G
Prix : 592,00 € TTC/Kit

EQUIPEMENTS POUR JEEP WRANGLER JL



COULEUR PRÉSENTÉE : ANTHRACITE

JANTE ALUMINIUM RENFORCÉE EVO CORSE ATLAS BL BRONZE BRILLANT AVEC RING BEADLOCK ALUMINIUM 9x17"

ATLAS BL est la nouvelle roue de la gamme tout-terrain d'EvoCorse. Il s'agit d'une roue en alliage durable avec un profil en 12 rayons qui se trouve entièrement à l'intérieur de la jante du pneu pour protéger les rayons et les composants mécaniques du gravier et du sable. Le revêtement en poudre à trois couches donne à la roue une résistance à l'usure supérieure à la moyenne, ainsi qu'un aspect constamment bien entretenu même après les sorties les plus difficiles. La configuration BL...

Informations Techniques :

Indice de charge : 1250Kg Entraxe et déport à confirmer selon le véhicule (Entraxe possible de 114 à 150) Déport avec Ring Beadlock entre -40 et +45 Poids entre 16.5 et 18.1Kg Couleur BRONZE BRILLANT

Références :

Référence : **ATLAS-BL-BZB-RING-BL-A**
Prix : **592,00 € TTC/Kit**



JANTE ALUMINIUM RENFORCÉE EVO CORSE ATLAS BL NOIR BRILLANT AVEC RING BEADLOCK NOIR 9x17"

ATLAS BL est la nouvelle roue de la gamme tout-terrain d'EvoCorse. Il s'agit d'une roue en alliage durable avec un profil en 12 rayons qui se trouve entièrement à l'intérieur de la jante du pneu pour protéger les rayons et les composants mécaniques du gravier et du sable. Le revêtement en poudre à trois couches donne à la roue une résistance à l'usure supérieure à la moyenne, ainsi qu'un aspect constamment bien entretenu même après les sorties les plus difficiles. La configuration BL...

Informations Techniques :

Indice de charge : 1250Kg Entraxe et déport à confirmer selon le véhicule (Entraxe possible de 114 à 150) Déport avec Ring Beadlock entre -40 et +45 Poids entre 16.5 et 18.1Kg Couleur NOIR BRILLANT

Références :

Référence : **ATLAS-BL-BB-RING-BL-B**
Prix : **592,00 € TTC/Kit**

EQUIPEMENTS POUR JEEP WRANGLER JL



JANTE ALUMINIUM RENFORCÉE EVO CORSE ATLAS BL NOIR BRILLANT AVEC RING BEADLOCK CUIVRÉ 9x17"

ATLAS BL est la nouvelle roue de la gamme tout-terrain d'EvoCorse. Il s'agit d'une roue en alliage durable avec un profil en 12 rayons qui se trouve entièrement à l'intérieur de la jante du pneu pour protéger les rayons et les composants mécaniques du gravier et du sable. Le revêtement en poudre à trois couches donne à la roue une résistance à l'usure supérieure à la moyenne, ainsi qu'un aspect constamment bien entretenu même après les sorties les plus difficiles. La configuration BL...

Informations Techniques :

Indice de charge : 1250Kg Entraxe et déport à confirmer selon le véhicule (Entraxe possible de 114 à 150) Déport avec Ring Beadlock entre -40 et +45 Poids entre 16.5 et 18.1Kg Couleur NOIR BRILLANT

Références :

Référence : **ATLAS-BL-BB-RING-BL-G**

Prix : **592,00 € TTC/Kit**



JANTE ALUMINIUM RENFORCÉE EVO CORSE ATLAS BL NOIR BRILLANT AVEC RING BEADLOCK ALUMINIUM 9x17"

ATLAS BL est la nouvelle roue de la gamme tout-terrain d'EvoCorse. Il s'agit d'une roue en alliage durable avec un profil en 12 rayons qui se trouve entièrement à l'intérieur de la jante du pneu pour protéger les rayons et les composants mécaniques du gravier et du sable. Le revêtement en poudre à trois couches donne à la roue une résistance à l'usure supérieure à la moyenne, ainsi qu'un aspect constamment bien entretenu même après les sorties les plus difficiles. La configuration BL...

Informations Techniques :

Indice de charge : 1250Kg Entraxe et déport à confirmer selon le véhicule (Entraxe possible de 114 à 150) Déport avec Ring Beadlock entre -40 et +45 Poids entre 16.5 et 18.1Kg Couleur NOIR BRILLANT

Références :

Référence : **ATLAS-BL-BB-RING-BL-A**

Prix : **592,00 € TTC/Kit**

EQUIPEMENTS POUR JEEP WRANGLER JL



JANTE ALUMINIUM RENFORCÉE EVO CORSE ATLAS BL NOIR MAT AVEC RING BEADLOCK NOIR 9x17"

ATLAS BL est la nouvelle roue de la gamme tout-terrain d'EvoCorse. Il s'agit d'une roue en alliage durable avec un profil en 12 rayons qui se trouve entièrement à l'intérieur de la jante du pneu pour protéger les rayons et les composants mécaniques du gravier et du sable. Le revêtement en poudre à trois couches donne à la roue une résistance à l'usure supérieure à la moyenne, ainsi qu'un aspect constamment bien entretenu même après les sorties les plus difficiles. La configuration BL (Beadlock)...

Informations Techniques :

Indice de charge : 1250Kg Entraxe et déport à confirmer selon le véhicule (Entraxe possible de 114 à 150) Déport avec Ring Beadlock entre -40 et +45 Poids entre 16.5 et 18.1Kg Couleur NOIR MAT

Références :

Référence : ATLAS-BL-BM-RING-BL-B(desactivée)

Prix : 573,00 € TTC/Kit



JANTE ALUMINIUM RENFORCÉE EVO CORSE ATLAS BL NOIR MAT AVEC RING BEADLOCK CUIVRÉ 9x17"

ATLAS BL est la nouvelle roue de la gamme tout-terrain d'EvoCorse. Il s'agit d'une roue en alliage durable avec un profil en 12 rayons qui se trouve entièrement à l'intérieur de la jante du pneu pour protéger les rayons et les composants mécaniques du gravier et du sable. Le revêtement en poudre à trois couches donne à la roue une résistance à l'usure supérieure à la moyenne, ainsi qu'un aspect constamment bien entretenu même après les sorties les plus difficiles. La configuration BL (Beadlock)...

Informations Techniques :

Indice de charge : 1250Kg Entraxe et déport à confirmer selon le véhicule (Entraxe possible de 114 à 150) Déport avec Ring Beadlock entre -40 et +45 Poids entre 16.5 et 18.1Kg Couleur NOIR MAT

Références :

Référence : ATLAS-BL-BM-RING-BL-G(desactivée)

Prix : 573,00 € TTC/Kit

EQUIPEMENTS POUR JEEP WRANGLER JL



JANTE ALUMINIUM RENFORCÉE EVO CORSE ATLAS BL NOIR MAT AVEC RING BEADLOCK ALUMINIUM 9x17"

ATLAS BL est la nouvelle roue de la gamme tout-terrain d'EvoCorse. Il s'agit d'une roue en alliage durable avec un profil en 12 rayons qui se trouve entièrement à l'intérieur de la jante du pneu pour protéger les rayons et les composants mécaniques du gravier et du sable. Le revêtement en poudre à trois couches donne à la roue une résistance à l'usure supérieure à la moyenne, ainsi qu'un aspect constamment bien entretenu même après les sorties les plus difficiles. La configuration BL (Beadlock)...

Informations Techniques :

Indice de charge : 1250Kg Entraxe et déport à confirmer selon le véhicule (Entraxe possible de 114 à 150) Déport avec Ring Beadlock entre -40 et +45 Poids entre 16.5 et 18.1Kg Couleur NOIR MAT

Références :

Référence : ATLAS-BL-BM-RING-BL-A(desactivée)

Prix : **573,00 € TTC/Kit**



JANTE ATLAS NK OR 8x17"

ATLAS NK est la nouvelle roue de la gamme tout-terrain d'EvoCorse. Il s'agit d'une roue en alliage durable avec un profil en 12 rayons qui se trouve entièrement à l'intérieur de la jante du pneu pour protéger les rayons et les composants mécaniques du gravier et du sable. Le revêtement en poudre à trois couches donne à la roue une résistance à l'usure supérieure à la moyenne, ainsi qu'un aspect constamment bien entretenu même après les sorties les plus difficiles. La configuration "NaKed" de la...

Informations Techniques :

Indice de charge : 1250Kg poids : entre 14 et 17kg selon les spécificités choisies Entraxe et déport à confirmer selon le véhicule Entraxe entre 5x114.3 et 5x150

Références :

Référence : ATLAS-NK-OR

Prix : **385,00 € TTC/Pièce**

EQUIPEMENTS POUR JEEP WRANGLER JL



JANTE ATLAS NK ANTHRACITE MAT 8x17"

ATLAS NK est la nouvelle roue de la gamme tout-terrain d'EvoCorse. Il s'agit d'une roue en alliage durable avec un profil en 12 rayons qui se trouve entièrement à l'intérieur de la jante du pneu pour protéger les rayons et les composants mécaniques du gravier et du sable. Le revêtement en poudre à trois couches donne à la roue une résistance à l'usure supérieure à la moyenne, ainsi qu'un aspect constamment bien entretenu même après les sorties les plus difficiles. La configuration "NaKed" de la...

Informations Techniques :

Indice de charge : 1250Kg poids : entre 14 et 17kg selon les spécificités choisies Entraxe et déport à confirmer selon le véhicule

Références :

Référence : ATLAS-NK-ANM
Prix : **385,00 € TTC/Pièce**



JANTE ATLAS NK SILVER 8x17"

ATLAS NK est la nouvelle roue de la gamme tout-terrain d'EvoCorse. Il s'agit d'une roue en alliage durable avec un profil en 12 rayons qui se trouve entièrement à l'intérieur de la jante du pneu pour protéger les rayons et les composants mécaniques du gravier et du sable. Le revêtement en poudre à trois couches donne à la roue une résistance à l'usure supérieure à la moyenne, ainsi qu'un aspect constamment bien entretenu même après les sorties les plus difficiles. La configuration "NaKed" de la...

Informations Techniques :

Indice de charge : 1250Kg poids : entre 14 et 17kg selon les spécificités choisies Entraxe et déport à confirmer selon le véhicule

Références :

Référence : ATLAS-NK-SI
Prix : **385,00 € TTC/Pièce**

EQUIPEMENTS POUR JEEP WRANGLER JL



JANTE ALUMINIUM RENFORCE RAID EVO CORSE DAKAR SUPER ZERO 8.5x17 ET 0 POUR JEEP WRANGLER JL BRONZE BRILLANT

La jante Dakar SUPER Zero (Issue de la Dakar Corse) est la version dédiée aux véhicules tout terrain. Les rayons internes du bord de la jante ont un profil qui rentre vers le centre – ce qui permet d'avoir un déport négatif et ainsi de protéger les pièces mécaniques des gravillons et du sable. De plus, le revêtement en poudre à trois couches assure une haute résistance à l'usure donnant à la jante une finition de qualité. Elle possède également des inserts en métal anti-desserrement.

Informations Techniques :

Charge maximum : 1400kg Prévoir le kit de montage A3.000124.00 OU A3.000124.02comprenant la visserie spécifique et cache moyeu (pour une jante) Taille : 8.5x17" Déport : ET 0 Entraxe : 5X127 Alésage : 71.6mm Couleur : Bronze brillant

Références :

Référence : **SE5330120221**

Prix : **399,00 € TTC/Pièce**



JANTE ALUMINIUM RENFORCE RAID EVO CORSE DAKAR SUPER ZERO 8.5x17" ET 0 POUR JEEP WRANGLER JL NOIR MAT

La jante Dakar SUPER Zero (Issue de la Dakar Corse) est la version dédiée aux véhicules tout terrain. Les rayons internes du bord de la jante ont un profil qui rentre vers le centre – ce qui permet d'avoir un déport négatif et ainsi de protéger les pièces mécaniques des gravillons et du sable. De plus, le revêtement en poudre à trois couches assure une haute résistance à l'usure donnant à la jante une finition de qualité. Elle possède également des inserts en métal anti-desserrement.

Informations Techniques :

Charge maximum : 1400kg Prévoir le kit de montage A3.000124.00 OU A3.000124.02comprenant la visserie spécifique et cache moyeu (pour une jante) Taille : 8x17" Déport : ET 0 Entraxe : 5X127 Alésage : 71.6 mm Couleur : Noir mat

Références :

Référence : **SE5330120041**

Prix : **379,00 € TTC/Pièce**

EQUIPEMENTS POUR JEEP WRANGLER JL



JANTE ALUMINIUM RENFORCE RAID EVO CORSE DAKAR SUPER ZERO 8.5x17" ET 0 POUR JEEP WRANGLER JL NOIR BRILLANT

La jante Dakar SUPER Zero (Issue de la Dakar Corse) est la version dédiée aux véhicules tout terrain. Les rayons internes du bord de la jante ont un profil qui rentre vers le centre – ce qui permet d'avoir un déport négatif et ainsi de protéger les pièces mécaniques des gravillons et du sable. De plus, le revêtement en poudre à trois couches assure une haute résistance à l'usure donnant à la jante une finition de qualité. Elle possède également des inserts en métal anti-desserrement.

Informations Techniques :

Charge maximum : 1400kg Prévoir le kit de montage A3.000124.00 OU A3.000124.02comprenant la visserie spécifique et cache moyeu (pour une jante) Taille : 8.5x17" Déport : ET 0 Entraxe : 5X127 Alésage : 71.6 mm Couleur : Noir brillant

Références :

Référence : **SE5330120141**

Prix : **399,00 € TTC/Pièce**



JANTE ALUMINIUM RENFORCE RAID EVO CORSE DAKAR SUPER ZERO 8.5x17" ET 0 POUR JEEP WRANGLER JL GRIS ANTHRACITE

La jante Dakar SUPER Zero (Issue de la Dakar Corse) est la version dédiée aux véhicules tout terrain. Les rayons internes du bord de la jante ont un profil qui rentre vers le centre – ce qui permet d'avoir un déport négatif et ainsi de protéger les pièces mécaniques des gravillons et du sable. De plus, le revêtement en poudre à trois couches assure une haute résistance à l'usure donnant à la jante une finition de qualité. Elle possède également des inserts en métal anti-desserrement.

Informations Techniques :

Charge maximum : 1400kg Prévoir le kit de montage A3.000124.00 OU A3.000124.02comprenant la visserie spécifique et cache moyeu (pour une jante) Taille : 8.5x17" Déport : ET 0 Entraxe : 5X127 Alésage : 71.6 mm Couleur : gris anthracite

Références :

Référence : **SE5330120051**

Prix : **399,00 € TTC/Pièce**

EQUIPEMENTS POUR JEEP WRANGLER JL



JANTE ALUMINIUM RENFORCE RAID EVO CORSE DAKAR SUPER ZERO 8.5x17" ET 0 POUR JEEP WRANGLER JL BRONZE MAT

La jante Dakar SUPER Zero (Issue de la Dakar Corse) est la version dédiée aux véhicules tout terrain. Les rayons internes du bord de la jante ont un profil qui rentre vers le centre – ce qui permet d'avoir un déport négatif et ainsi de protéger les pièces mécaniques des gravillons et du sable. De plus, le revêtement en poudre à trois couches assure une haute résistance à l'usure donnant à la jante une finition de qualité. Elle possède également des inserts en métal anti-desserrement.

Informations Techniques :

Charge maximum : 1400kg Prévoir le kit de montage A3.000124.00 OU A3.000124.02comprenant la visserie spécifique et cache moyeu (pour une jante) Taille : 8.5x17" Déport : ET 0 Entraxe : 5X127 Alésage : 71.6mm Couleur : Bronze matt

Références :

Référence : SE5330120111

Prix : 399,00 € TTC/Pièce



JANTE ALUMINIUM RENFORCEE ATLAS NK NOIR MAT 8x17" ET 30 POUR JEEP WRANGLER JL / JT

Jante Evo Corse Atlas NK 8x17" ET30, entraxe 5x127, alésage 71.6 NOIR mat ATLAS NK est la nouvelle roue de la gamme tout-terrain d'EvoCorse. Il s'agit d'une roue en alliage durable avec un profil en 12 rayons qui se trouve entièrement à l'intérieur de la jante du pneu pour protéger les rayons et les composants mécaniques du gravier et du sable. Le revêtement en poudre à trois couches donne à la roue une résistance à l'usure supérieure à la moyenne, ainsi qu'un aspect constamment bien entretenu...

Informations Techniques :

Indice de charge : 1250Kg poids : environ 15.5kg Déport : ET30 Entraxe : 5x127 Alésage : 71.6 NOIR mat

Références :

Référence : SE5610080041

Prix : 369,00 € TTC/Pièce

EQUIPEMENTS POUR JEEP WRANGLER JL**JANTE ALUMINIUM RENFORCEE ATLAS NK BLANC
MAT 8x17" ET 30 POUR JEEP WRANGLER JL / JT**

Jante Evo Corse Atlas NK 8x17" ET30, entraxe 5x127, alésage 71.6 BLANC mat ATLAS NK est la nouvelle roue de la gamme tout-terrain d'EvoCorse. Il s'agit d'une roue en alliage durable avec un profil en 12 rayons qui se trouve entièrement à l'intérieur de la jante du pneu pour protéger les rayons et les composants mécaniques du gravier et du sable. Le revêtement en poudre à trois couches donne à la roue une résistance à l'usure supérieure à la moyenne, ainsi qu'un aspect constamment bien entretenu...

Informations Techniques :

Indice de charge : 1250Kg poids : environ 15.5kg Déport : ET30
Entraxe : 5x127 Alésage : 71.6 Blanc mat

Références :

Référence : **SE5610080011**
Prix : **369,00 € TTC/Pièce**

**JANTE ALUMINIUM RENFORCEE ATLAS NK OR
8x17" ET 30 POUR JEEP WRANGLER JL / JT**

Jante Evo Corse Atlas NK 8x17" ET30, entraxe 5x127, alésage 71.6 OR ATLAS NK est la nouvelle roue de la gamme tout-terrain d'EvoCorse. Il s'agit d'une roue en alliage durable avec un profil en 12 rayons qui se trouve entièrement à l'intérieur de la jante du pneu pour protéger les rayons et les composants mécaniques du gravier et du sable. Le revêtement en poudre à trois couches donne à la roue une résistance à l'usure supérieure à la moyenne, ainsi qu'un aspect constamment bien entretenu même...

Informations Techniques :

Indice de charge : 1250Kg poids : environ 15.5kg Déport : ET30
Entraxe : 5x127 Alésage : 71.6 OR

Références :

Référence : **SE5610080021**
Prix : **385,00 € TTC/Pièce**

EQUIPEMENTS POUR JEEP WRANGLER JL



JANTE ALUMINIUM RENFORCEE ATLAS NK SILVER 8x17" ET 30 POUR JEEP WRANGLER JL / JT

Jante Evo Corse Atlas NK 8x17" ET30, entraxe 5x127, alésage 71.6 ARGENT ATLAS NK est la nouvelle roue de la gamme tout-terrain d'EvoCorse. Il s'agit d'une roue en alliage durable avec un profil en 12 rayons qui se trouve entièrement à l'intérieur de la jante du pneu pour protéger les rayons et les composants mécaniques du gravier et du sable. Le revêtement en poudre à trois couches donne à la roue une résistance à l'usure supérieure à la moyenne, ainsi qu'un aspect constamment bien entretenu...

Informations Techniques :

Indice de charge : 1250Kg poids : environ 15.5kg Déport : ET30
Entraxe : 5x127 Alésage : 71.6 SILVERT - gris argenté

Références :

Référence : SE5610080031
Prix : 385,00 € TTC/Pièce



JANTE ALUMINIUM RENFORCEE ATLAS NK BRONZE MAT 8x17" ET 30 POUR JEEP WRANGLER JL / JT

Jante Evo Corse Atlas NK 8x17" ET30, entraxe 5x127, alésage 71.6 BRONZE MAT ATLAS NK est la nouvelle roue de la gamme tout-terrain d'EvoCorse. Il s'agit d'une roue en alliage durable avec un profil en 12 rayons qui se trouve entièrement à l'intérieur de la jante du pneu pour protéger les rayons et les composants mécaniques du gravier et du sable. Le revêtement en poudre à trois couches donne à la roue une résistance à l'usure supérieure à la moyenne, ainsi qu'un aspect constamment bien...

Informations Techniques :

Indice de charge : 1250Kg poids : environ 15.5kg Déport : ET30
Entraxe : 5x127 Alésage : 71.6 Bronze mat

Références :

Référence : SE5610080111
Prix : 385,00 € TTC/Pièce

EQUIPEMENTS POUR JEEP WRANGLER JL



JANTE ALUMINIUM RENFORCEE ATLAS NK BRONZE BRILLANT 8x17" ET 30 POUR JEEP WRANGLER JL / JT

Jante Evo Corse Atlas NK 8x17" ET30, entraxe 5x127, alésage 71.6 BRONZE Brillant ATLAS NK est la nouvelle roue de la gamme tout-terrain d'EvoCorse. Il s'agit d'une roue en alliage durable avec un profil en 12 rayons qui se trouve entièrement à l'intérieur de la jante du pneu pour protéger les rayons et les composants mécaniques du gravier et du sable. Le revêtement en poudre à trois couches donne à la roue une résistance à l'usure supérieure à la moyenne, ainsi qu'un aspect constamment bien...

Informations Techniques :

Indice de charge : 1250Kg poids : environ 15.5kg Déport : ET30
Entraxe : 5x127 Alésage : 71.6 Bronze brillant

Références :

Référence : SE5610080221

Prix : 385,00 € TTC/Pièce



JANTE ALUMINIUM RENFORCEE ATLAS NK NOIR BRILLANT 8x17" ET 30 POUR JEEP WRANGLER JL / JT

Jante Evo Corse Atlas NK 8x17" ET30, entraxe 5x127, alésage 71.6 Noir Brillant ATLAS NK est la nouvelle roue de la gamme tout-terrain d'EvoCorse. Il s'agit d'une roue en alliage durable avec un profil en 12 rayons qui se trouve entièrement à l'intérieur de la jante du pneu pour protéger les rayons et les composants mécaniques du gravier et du sable. Le revêtement en poudre à trois couches donne à la roue une résistance à l'usure supérieure à la moyenne, ainsi qu'un aspect constamment bien...

Informations Techniques :

Indice de charge : 1250Kg poids : environ 15.5kg Déport : ET30
Entraxe : 5x127 Alésage : 71.6 Noir brillant

Références :

Référence : SE5610080141

Prix : 385,00 € TTC/Pièce

**JANTE ALUMINIUM RENFORCEE ATLAS NK BLANC
MAT 8x17" ET 30 POUR JEEP WRANGLER JL / JT -
Copie**

Jante Evo Corse Atlas NK 8x17" ET30, entraxe 5x127, alésage 71.6 BLANC mat ATLAS NK est la nouvelle roue de la gamme tout-terrain d'EvoCorse. Il s'agit d'une roue en alliage durable avec un profil en 12 rayons qui se trouve entièrement à l'intérieur de la jante du pneu pour protéger les rayons et les composants mécaniques du gravier et du sable. Le revêtement en poudre à trois couches donne à la roue une résistance à l'usure supérieure à la moyenne, ainsi qu'un aspect constamment bien entretenu...

Informations Techniques :

Indice de charge : 1250Kg poids : environ 15.5kg Déport : ET30
Entraxe : 5x127 Alésage : 71.6 Blanc mat

Références :

Référence : **SE5610080011-copie**
Prix : **369,00 € TTC/Pièce**

**JANTE ALUMINIUM RENFORCEE ATLAS NK GRIS
ANTHRACITE 8x17" ET 30 POUR JEEP WRANGLER
JL / JT**

Jante Evo Corse Atlas NK 8x17" ET30, entraxe 5x127, alésage 71.6 GRIS ANTHRACITE ATLAS NK est la nouvelle roue de la gamme tout-terrain d'EvoCorse. Il s'agit d'une roue en alliage durable avec un profil en 12 rayons qui se trouve entièrement à l'intérieur de la jante du pneu pour protéger les rayons et les composants mécaniques du gravier et du sable. Le revêtement en poudre à trois couches donne à la roue une résistance à l'usure supérieure à la moyenne, ainsi qu'un aspect constamment bien...

Informations Techniques :

Indice de charge : 1250Kg poids : environ 15.5kg Déport : ET30
Entraxe : 5x127 Alésage : 71.6 Gris Anthracite

Références :

Référence : **SE5610080051**
Prix : **369,00 € TTC/Pièce**



Jante aluminium renforcée EVO CORSE ATLAS BL (sans ring) bronze mat 8x17 ET-40 pour Jeep Wrangler III (JK) (2007-2018) et Jeep Wrangler IV (JL) (2018+)

Jante Evo Corse ATLAS BL – Jante tout-terrain avec option Beadlock Robuste, fonctionnelle et conçue pour le offroad et l'aventure extrême La jante Evo Corse ATLAS BL est la nouvelle référence de la gamme tout-terrain du fabricant italien EvoCorse. Conçue spécialement pour les conditions les plus exigeantes, elle allie solidité, esthétique et innovation technique. Le revêtement en poudre triple couche offre non seulement une résistance exceptionnelle à l'usure, mais aussi un aspect soigné et...

Informations Techniques :

Cette jante se monte sur le Jeep Wrangler III (JK) (2007-2018) et Jeep Wrangler IV (JL) (2018+) Indice de charge : 1400Kg Taille de la jante : 8x17" sans ring, 9x17" avec ring Beadlock Déport : ET -40 Entraxe : 5X127 alésage : 71,6 couleur : Bronze mat matière aluminium : ALSi7/A356 T6 ??Attention Kit visserie spécifique pour JK et JL Kits visseries correspondants JK : Chrome : A3.000086.00 Chrome : A3.000086.02 Kits visseries correspondants JL : Chrome ...

Références :

Référence : SE546001B111

Prix : **406,00 € TTC/Pièce**



Jante aluminium renforcée EVO CORSE ATLAS BL (sans ring) bronze mat 8x17 ET-32 pour Jeep Wrangler III (JK) (2007-2018) et Jeep Wrangler IV (JL) (2018+)

Jante Evo Corse ATLAS BL – Jante tout-terrain avec option Beadlock Robuste, fonctionnelle et conçue pour le offroad et l'aventure extrême La jante Evo Corse ATLAS BL est la nouvelle référence de la gamme tout-terrain du fabricant italien EvoCorse. Conçue spécialement pour les conditions les plus exigeantes, elle allie solidité, esthétique et innovation technique. Le revêtement en poudre triple couche offre non seulement une résistance exceptionnelle à l'usure, mais aussi un aspect soigné et...

Informations Techniques :

Cette jante se monte sur le Jeep Wrangler III (JK) (2007-2018) et Jeep Wrangler IV (JL) (2018+) Indice de charge : 1400Kg Taille de la jante : 8x17" sans ring, 9x17" avec ring Beadlock Déport : ET -32 Entraxe : 5X127 alésage : 71,6 couleur : Bronze mat matière aluminium : ALSi7/A356 T6 ??Attention Kit visserie spécifique pour JK et JL Kits visseries correspondants JK : Chrome : A3.000086.00 Chrome : A3.000086.02 Kits visseries correspondants JL : Chrome ...

Références :

Référence : SE546002B111

Prix : **406,00 € TTC/Pièce**

EQUIPEMENTS POUR JEEP WRANGLER JL



Jante aluminium renforcée EVO CORSE ATLAS BL (sans ring) bronze mat 8x17 ET-27 pour Jeep Wrangler III (JK) (2007-2018) et Jeep Wrangler IV (JL) (2018+)

Jante Evo Corse ATLAS BL – Jante tout-terrain avec option Beadlock Robuste, fonctionnelle et conçue pour le offroad et l'aventure extrême La jante Evo Corse ATLAS BL est la nouvelle référence de la gamme tout-terrain du fabricant italien EvoCorse. Conçue spécialement pour les conditions les plus exigeantes, elle allie solidité, esthétique et innovation technique. Le revêtement en poudre triple couche offre non seulement une résistance exceptionnelle à l'usure, mais aussi un aspect soigné et...

Informations Techniques :

Cette jante se monte sur le Jeep Wrangler III (JK) (2007-2018) et Jeep Wrangler IV (JL) (2018+) Indice de charge : 1400Kg Taille de la jante : 8x17" sans ring, 9x17" avec ring Beadlock Déport : ET -27 Entraxe : 5X127 alésage : 71,6 couleur : Bronze mat matière aluminium : ALSi7/A356 T6 ??Attention Kit visserie spécifique pour JK et JL Kits visseries correspondants JK : Chrome : A3.000086.00 Chrome : A3.000086.02 Kits visseries correspondants JL : Chrome ...

Références :

Référence : SE546007B111

Prix : 406,00 € TTC/Pièce



Jante aluminium renforcée EVO CORSE ATLAS BL (sans ring) bronze mat 8x17 ET0 pour Jeep Wrangler III (JK) (2007-2018) et Jeep Wrangler IV (JL) (2018+)

Jante Evo Corse ATLAS BL – Jante tout-terrain avec option Beadlock Robuste, fonctionnelle et conçue pour le offroad et l'aventure extrême La jante Evo Corse ATLAS BL est la nouvelle référence de la gamme tout-terrain du fabricant italien EvoCorse. Conçue spécialement pour les conditions les plus exigeantes, elle allie solidité, esthétique et innovation technique. Le revêtement en poudre triple couche offre non seulement une résistance exceptionnelle à l'usure, mais aussi un aspect soigné et...

Informations Techniques :

Cette jante se monte sur le Jeep Wrangler III (JK) (2007-2018) et Jeep Wrangler IV (JL) (2018+) Indice de charge : 1400Kg Taille de la jante : 8x17" sans ring, 9x17" avec ring Beadlock Déport : ET 0 Entraxe : 5X127 alésage : 71,6 couleur : Bronze mat matière aluminium : ALSi7/A356 T6 ??Attention Kit visserie spécifique pour JK et JL Kits visseries correspondants JK : Chrome : A3.000086.00 Chrome : A3.000086.02 Kits visseries correspondants JL : Chrome ...

Références :

Référence : SE547015B111

Prix : 406,00 € TTC/Pièce

EQUIPEMENTS POUR JEEP WRANGLER JL



Jante aluminium renforcée EVO CORSE ATLAS BL (sans ring) bronze mat 8x17 ET35 pour Jeep Wrangler III (JK) (2007-2018) et Jeep Wrangler IV (JL) (2018+)

Jante Evo Corse ATLAS BL – Jante tout-terrain avec option Beadlock Robuste, fonctionnelle et conçue pour le offroad et l'aventure extrême La jante Evo Corse ATLAS BL est la nouvelle référence de la gamme tout-terrain du fabricant italien EvoCorse. Conçue spécialement pour les conditions les plus exigeantes, elle allie solidité, esthétique et innovation technique. Le revêtement en poudre triple couche offre non seulement une résistance exceptionnelle à l'usure, mais aussi un aspect soigné et...

Informations Techniques :

Cette jante se monte sur le Jeep Wrangler III (JK) (2007-2018) et Jeep Wrangler IV (JL) (2018+) Indice de charge : 1400Kg Taille de la jante : 8x17" sans ring, 9x17" avec ring Beadlock Déport : ET 35 Entraxe : 5X127 alésage : 71,6 couleur : Bronze mat matière aluminium : ALSi7/A356 T6 ??Attention Kit visserie spécifique pour JK et JL Kits visseries correspondants JK : Chrome : A3.000086.00 Chrome : A3.000086.02 Kits visseries correspondants JL : Chrome : ...

Références :

Référence : **SE561009B111**

Prix : **406,00 € TTC/Pièce**



Jante aluminium renforcée EVO CORSE ATLAS BL (sans ring) bronze mat 8x17 ET-12 pour Jeep Wrangler III (JK) (2007-2018) et Jeep Wrangler IV (JL) (2018+)

Jante Evo Corse ATLAS BL – Jante tout-terrain avec option Beadlock Robuste, fonctionnelle et conçue pour le offroad et l'aventure extrême La jante Evo Corse ATLAS BL est la nouvelle référence de la gamme tout-terrain du fabricant italien EvoCorse. Conçue spécialement pour les conditions les plus exigeantes, elle allie solidité, esthétique et innovation technique. Le revêtement en poudre triple couche offre non seulement une résistance exceptionnelle à l'usure, mais aussi un aspect soigné et...

Informations Techniques :

Cette jante se monte sur le Jeep Wrangler III (JK) (2007-2018) et Jeep Wrangler IV (JL) (2018+) Indice de charge : 1400Kg Taille de la jante : 8x17" sans ring, 9x17" avec ring Beadlock Déport : ET-12 Entraxe : 5X127 alésage : 71,6 couleur : Bronze mat matière aluminium : ALSi7/A356 T6 t??Attention Kivisserie spécifique pour JK et JL Kits visseries correspondants JK : Chrome : (A1.000012.00 +CMO751730010) Kits visseries correspondants JL : Chrome : ...

Références :

Référence : **SE546013B111**

Prix : **406,00 € TTC/Pièce**

EQUIPEMENTS POUR JEEP WRANGLER JL



Jante aluminium renforcée EVO CORSE ATLAS BL (sans ring) noir mat 8x17 ET-40 pour Jeep Wrangler III (JK) (2007-2018) et Jeep Wrangler IV (JL) (2018+)

Jante Evo Corse ATLAS BL – Jante tout-terrain avec option Beadlock Robuste, fonctionnelle et conçue pour le offroad et l'aventure extrême La jante Evo Corse ATLAS BL est la nouvelle référence de la gamme tout-terrain du fabricant italien EvoCorse. Conçue spécialement pour les conditions les plus exigeantes, elle allie solidité, esthétique et innovation technique. Le revêtement en poudre triple couche offre non seulement une résistance exceptionnelle à l'usure, mais aussi un aspect soigné et...

Informations Techniques :

Cette jante se monte sur le Jeep Wrangler III (JK) (2007-2018) et Jeep Wrangler IV (JL) (2018+) Indice de charge : 1400Kg Taille de la jante : 8x17" sans ring, 9x17" avec ring Beadlock Déport : ET -40 Entraxe : 5X127 alésage : 71,6 couleur : Noir mat matière aluminium : ALSi7/A356 T6 ??Attention Kit visserie spécifique pour JK et JL Kits visseries correspondants JK : Chrome : A3.000086.00 Chrome : A3.000086.02 Kits visseries correspondants JL : Chrome :...

Références :

Référence : **SE546001B041**

Prix : **406,00 € TTC/Pièce**



Jante aluminium renforcée EVO CORSE ATLAS BL (sans ring) noir mat 8x17 ET-32 pour Jeep Wrangler III (JK) (2007-2018) et Jeep Wrangler IV (JL) (2018+)

Jante Evo Corse ATLAS BL – Jante tout-terrain avec option Beadlock Robuste, fonctionnelle et conçue pour le offroad et l'aventure extrême La jante Evo Corse ATLAS BL est la nouvelle référence de la gamme tout-terrain du fabricant italien EvoCorse. Conçue spécialement pour les conditions les plus exigeantes, elle allie solidité, esthétique et innovation technique. Le revêtement en poudre triple couche offre non seulement une résistance exceptionnelle à l'usure, mais aussi un aspect soigné et...

Informations Techniques :

Cette jante se monte sur le Jeep Wrangler III (JK) (2007-2018) et Jeep Wrangler IV (JL) (2018+) Indice de charge : 1400Kg Taille de la jante : 8x17" sans ring, 9x17" avec ring Beadlock Déport : ET -32 Entraxe : 5X127 alésage : 71,6 couleur : noir mat matière aluminium : ALSi7/A356 T6 ??Attention Kit visserie spécifique pour JK et JL Kits visseries correspondants JK : Chrome : A3.000086.00 Chrome : A3.000086.02 Kits visseries correspondants JL : Chrome :...

Références :

Référence : **SE546002B041**

Prix : **406,00 € TTC/Pièce**

EQUIPEMENTS POUR JEEP WRANGLER JL



Jante aluminium renforcée EVO CORSE ATLAS BL (sans ring) noir mat 8x17 ET-27 pour Jeep Wrangler III (JK) (2007-2018) et Jeep Wrangler IV (JL) (2018+)

Jante Evo Corse ATLAS BL – Jante tout-terrain avec option Beadlock Robuste, fonctionnelle et conçue pour le offroad et l'aventure extrême La jante Evo Corse ATLAS BL est la nouvelle référence de la gamme tout-terrain du fabricant italien EvoCorse. Conçue spécialement pour les conditions les plus exigeantes, elle allie solidité, esthétique et innovation technique. Le revêtement en poudre triple couche offre non seulement une résistance exceptionnelle à l'usure, mais aussi un aspect soigné et...

Informations Techniques :

Cette jante se monte sur le Jeep Wrangler III (JK) (2007-2018) et Jeep Wrangler IV (JL) (2018+) Indice de charge : 1400Kg Taille de la jante : 8x17" sans ring, 9x17" avec ring Beadlock Déport : ET -27 Entraxe : 5X127 alésage : 71,6 couleur : Noir mat matière aluminium : ALSi7/A356 T6 ??Attention Kit visserie spécifique pour JK et JL Kits visseries correspondants JK : Chrome : A3.000086.00 Chrome : A3.000086.02 Kits visseries correspondants JL : Chrome :...

Références :

Référence : **SE546007B041**

Prix : **406,00 € TTC/Pièce**



Jante aluminium renforcée EVO CORSE ATLAS BL (sans ring) noir mat 8x17 ET0 pour Jeep Wrangler III (JK) (2007-2018) et Jeep Wrangler IV (JL) (2018+)

Jante Evo Corse ATLAS BL – Jante tout-terrain avec option Beadlock Robuste, fonctionnelle et conçue pour le offroad et l'aventure extrême La jante Evo Corse ATLAS BL est la nouvelle référence de la gamme tout-terrain du fabricant italien EvoCorse. Conçue spécialement pour les conditions les plus exigeantes, elle allie solidité, esthétique et innovation technique. Le revêtement en poudre triple couche offre non seulement une résistance exceptionnelle à l'usure, mais aussi un aspect soigné et...

Informations Techniques :

Cette jante se monte sur le Jeep Wrangler III (JK) (2007-2018) et Jeep Wrangler IV (JL) (2018+) Indice de charge : 1400Kg Taille de la jante : 8x17" sans ring, 9x17" avec ring Beadlock Déport : ET 0 Entraxe : 5X127 alésage : 71,6 couleur : Noir mat matière aluminium : ALSi7/A356 T6 ??Attention Kit visserie spécifique pour JK et JL Kits visseries correspondants JK : Chrome : A3.000086.00 Chrome : A3.000086.02 Kits visseries correspondants JL : Chrome :...

Références :

Référence : **SE547015B041**

Prix : **406,00 € TTC/Pièce**

EQUIPEMENTS POUR JEEP WRANGLER JL



Jante aluminium renforcée EVO CORSE ATLAS BL (sans ring) noir mat 8x17 ET35 pour Jeep Wrangler III (JK) (2007-2018) et Jeep Wrangler IV (JL) (2018+)

Jante Evo Corse ATLAS BL – Jante tout-terrain avec option Beadlock Robuste, fonctionnelle et conçue pour le offroad et l'aventure extrême La jante Evo Corse ATLAS BL est la nouvelle référence de la gamme tout-terrain du fabricant italien EvoCorse. Conçue spécialement pour les conditions les plus exigeantes, elle allie solidité, esthétique et innovation technique. Le revêtement en poudre triple couche offre non seulement une résistance exceptionnelle à l'usure, mais aussi un aspect soigné et...

Informations Techniques :

Cette jante se monte sur le Jeep Wrangler III (JK) (2007-2018) et Jeep Wrangler IV (JL) (2018+) Indice de charge : 1400Kg Taille de la jante : 8x17" sans ring, 9x17" avec ring Beadlock Déport : ET 35 Entraxe : 5X127 alésage : 71,6 couleur : Noir mat matière aluminium : ALSi7/A356 T6 ??Attention Kit visserie spécifique pour JK et JL Kits visseries correspondants JK : Chrome : A3.000086.00 Chrome : A3.000086.02 Kits visseries correspondants JL : Chrome :...

Références :

Référence : **SE561009B041**
Prix : **406,00 € TTC/Pièce**

JANTES TÔLES / ACIER



JANTE ACIER GOSS DAYTONA STREET LOCK 8 X 17 ENTRAXE 5 X 127 DEPORT 10

Jante acier Goss Daytona Street Lock. Finition noire mat Ring gris anthracite avec visseries apparentes. Structure renforcée pour une utilisation Off-Road Look Beadlock (cette jante n'est pas une beadlock) livré sans visserie ni cache moyeuse monte sur le véhicule avec de possibles modifications de carrosserie (nous consulter pour confirmer la compatibilité de votre véhicule) modèle disponible en : Largeur Diamètre Nb de trous Entraxe Déport Center bore 8 17 5 127 10 84

Références :

Référence : **663BK**
Prix : **222,00 € TTC/Pièce**

EQUIPEMENTS POUR JEEP WRANGLER JL



JANTE ACIER GOSS DAYTONA STREET LOCK 9 X 17 ENTRAXE 5 X 127 DEPORT 0

Jante acier Goss Daytona Street Lock. Finition noire mat Ring gris anthracite avec visseries apparentes. Structure renforcée pour une utilisation Off-Road Look Beadlock (cette jante n'est pas une beadlock) livré sans visserie ni cache moyeuse monte sur le véhicule avec de possibles modifications de carrosserie (nous consulter pour confirmer la compatibilité de votre véhicule) modèle disponible en : Largeur Diamètre Nb de trous Entraxe Déport Center bore 9 17 5 127 0 84

Références :

Référence : 673BK
Prix : **226,00 € TTC/Pièce**



JANTE ACIER GOSS SOFT8 BLACK MAT 8 X 17 ENTRAXE 5 X 127 DEPORT 10

Jante acier Soft8 Finition black mat Structure renforcée pour une utilisation Off-Road livré sans visserie ni cache moyeu se monte sur le véhicule avec de possibles modifications de carrosserie (nous consulter pour confirmer la compatibilité de votre véhicule) modèle disponible en : Largeur Diamètre Nb de trous Entraxe Déport Center bore 8 17 5 127 10 84

Références :

Référence : 563BK
Prix : **147,00 € TTC/Pièce**



JANTE ACIER GOSS SOFT8 BLACK MAT 9 X 17 ENTRAXE 5 X 127 DEPORT 6

Jante acier Soft8 Finition black mat Structure renforcée pour une utilisation Off-Road livré sans visserie ni cache moyeu se monte sur le véhicule avec de possibles modifications de carrosserie (nous consulter pour confirmer la compatibilité de votre véhicule) modèle disponible en : Largeur Diamètre Nb de trous Entraxe Déport Center bore 9 17 5 127 6 84

Références :

Référence : 573BK
Prix : **151,00 € TTC/Pièce**

EQUIPEMENTS POUR JEEP WRANGLER JL



JANTE ACIER GOSS MODULAR BLACK 8 X 16 ENTRAXE 5 X 127 DEPORT 10

Jante acier ModularFinition BLACKStructure renforcée pour une utilisation Off-Road livré sans visserie ni cache moyeu se monte sur le véhicule avec de possibles modifications de carrosserie (nous consulter pour confirmer la compatibilité de votre véhicule) modèle disponible en : Largeur Diamètre Nb de trous Entraxe Déport Center bore 8 16 5 127 10 84

Références :

Référence : 436BK
Prix : 110,00 € TTC/Pièce

JANTES BEADLOCK



JANTE ACIER BEADLOCK GOSS SOFT8 BLACK MAT 9 X 17 ENTRAXE 5 X 127 DEPORT -10

Jante acier Beadlock Soft8Finition black mat le montage Beadlock rend le pneu solidaire de la jante, même à très basse pression utilisation exclusive en compétition livré sans visserie ni cache moyeu se monte sur le véhicule avec de possibles modifications de carrosserie (nous consulter pour confirmer la compatibilité de votre véhicule) modèle disponible en : Largeur Diamètre Nb de trous Entraxe Déport Center bore 9 17 5 127 -10 84

Références :

Référence : 773BK
Prix : 273,00 € TTC/Pièce



JANTE ACIER BEADLOCK GOSS SOFT8 BLACK MAT 9 X 17 ENTRAXE 5 X 127 DEPORT -25

Jante acier Beadlock Soft8Finition black mat le montage Beadlock rend le pneu solidaire de la jante, même à très basse pression utilisation exclusive en compétition livré sans visserie ni cache moyeu se monte sur le véhicule avec de possibles modifications de carrosserie (nous consulter pour confirmer la compatibilité de votre véhicule) modèle disponible en : Largeur Diamètre Nb de trous Entraxe Déport Center bore 9 17 5 127 -25 84

Références :

Référence : 773NBK
Prix : 273,00 € TTC/Pièce

EQUIPEMENTS POUR JEEP WRANGLER JL



JANTE ALUMINIUM RENFORCÉE EVO CORSE ATLAS BL ANTHRACITE AVEC RING BEADLOCK NOIR 9X17"

ATLAS BL est la nouvelle roue de la gamme tout-terrain d'EvoCorse. Il s'agit d'une roue en alliage durable avec un profil en 12 rayons qui se trouve entièrement à l'intérieur de la jante du pneu pour protéger les rayons et les composants mécaniques du gravier et du sable. Le revêtement en poudre à trois couches donne à la roue une résistance à l'usure supérieure à la moyenne, ainsi qu'un aspect constamment bien entretenu même après les sorties les plus difficiles. La configuration BL...

Informations Techniques :

Indice de charge : 1250Kg Entraxe et déport à confirmer selon le véhicule (Entraxe possible de 114 à 150) Déport avec Ring Beadlock entre -40 et +45 Poids entre 16.5 et 18.1Kg Couleur ANTHRACITE

Références :

Référence : **ATLAS-BL-AN-RING-BL-B**

Prix : **592,00 € TTC/Kit**



JANTE ALUMINIUM RENFORCÉE EVO CORSE ATLAS BL ANTHRACITE AVEC RING BEADLOCK CUIVRÉ 9X17"

ATLAS BL est la nouvelle roue de la gamme tout-terrain d'EvoCorse. Il s'agit d'une roue en alliage durable avec un profil en 12 rayons qui se trouve entièrement à l'intérieur de la jante du pneu pour protéger les rayons et les composants mécaniques du gravier et du sable. Le revêtement en poudre à trois couches donne à la roue une résistance à l'usure supérieure à la moyenne, ainsi qu'un aspect constamment bien entretenu même après les sorties les plus difficiles. La configuration BL...

Informations Techniques :

Indice de charge : 1250Kg Entraxe et déport à confirmer selon le véhicule (Entraxe possible de 114 à 150) Déport avec Ring Beadlock entre -40 et +45 Poids entre 16.5 et 18.1Kg Couleur ANTHRACITE

Références :

Référence : **ATLAS-BL-AN-RING-BL-G**

Prix : **592,00 € TTC/Kit**

EQUIPEMENTS POUR JEEP WRANGLER JL



JANTE ALUMINIUM RENFORCÉE EVO CORSE ATLAS BL ANTHRACITE AVEC RING BEADLOCK ALUMINIUM 9X17"

ATLAS BL est la nouvelle roue de la gamme tout-terrain d'EvoCorse. Il s'agit d'une roue en alliage durable avec un profil en 12 rayons qui se trouve entièrement à l'intérieur de la jante du pneu pour protéger les rayons et les composants mécaniques du gravier et du sable. Le revêtement en poudre à trois couches donne à la roue une résistance à l'usure supérieure à la moyenne, ainsi qu'un aspect constamment bien entretenu même après les sorties les plus difficiles. La configuration BL...

Informations Techniques :

Indice de charge : 1250Kg Entraxe et déport à confirmer selon le véhicule (Entraxe possible de 114 à 150) Déport avec Ring Beadlock entre -40 et +45 Poids entre 16.5 et 18.1Kg Couleur ANTHRACITE

Références :

Référence : **ATLAS-BL-AN-RING-BL-A**

Prix : **592,00 € TTC/Kit**



COULEUR PRÉSENTÉE : ANTHRACITE

JANTE ALUMINIUM RENFORCÉE EVO CORSE ATLAS BL SILVER AVEC RING BEADLOCK NOIR 9x17"

ATLAS BL est la nouvelle JANTE de la gamme tout-terrain d'EvoCorse. Il s'agit d'une JANTE en alliage durable avec un profil en 12 rayons qui se trouve entièrement à l'intérieur de la jante du pneu pour protéger les rayons et les composants mécaniques du gravier et du sable. Le revêtement en poudre à trois couches donne à la roue une résistance à l'usure supérieure à la moyenne, ainsi qu'un aspect constamment bien entretenu même après les sorties les plus difficiles. La configuration BL...

Informations Techniques :

Indice de charge : 1250Kg Entraxe et déport à confirmer selon le véhicule (Entraxe possible de 114 à 150) Déport avec Ring Beadlock entre -40 et +45 Poids entre 16.5 et 18.1Kg Couleur SILVER

Références :

Référence : **ATLAS-BL-SI-RING-BL-B**

Prix : **592,00 € TTC/Kit**

EQUIPEMENTS POUR JEEP WRANGLER JL



COULEUR PRÉSENTÉE : ATHRACITE

JANTE ALUMINIUM RENFORCÉE EVO CORSE ATLAS BL SILVER AVEC RING BEADLOCK CUIVRÉ 9x17"

ATLAS BL est la nouvelle JANTE de la gamme tout-terrain d'EvoCorse. Il s'agit d'une JANTE en alliage durable avec un profil en 12 rayons qui se trouve entièrement à l'intérieur de la jante du pneu pour protéger les rayons et les composants mécaniques du gravier et du sable. Le revêtement en poudre à trois couches donne à la roue une résistance à l'usure supérieure à la moyenne, ainsi qu'un aspect constamment bien entretenu même après les sorties les plus difficiles. La configuration BL...

Informations Techniques :

Indice de charge : 1250Kg Entraxe et déport à confirmer selon le véhicule (Entraxe possible de 114 à 150) Déport avec Ring Beadlock entre -40 et +45 Poids entre 16.5 et 18.1Kg Couleur SILVER

Références :

Référence : ATLAS-BL-SI-RING-BL-G

Prix : **592,00 € TTC/Kit**



COULEUR PRÉSENTÉE : ANTHRACITE

JANTE ALUMINIUM RENFORCÉE EVO CORSE ATLAS BL SILVER AVEC RING BEADLOCK ALUMINIUM 9x17"

ATLAS BL est la nouvelle JANTE de la gamme tout-terrain d'EvoCorse. Il s'agit d'une JANTE en alliage durable avec un profil en 12 rayons qui se trouve entièrement à l'intérieur de la jante du pneu pour protéger les rayons et les composants mécaniques du gravier et du sable. Le revêtement en poudre à trois couches donne à la roue une résistance à l'usure supérieure à la moyenne, ainsi qu'un aspect constamment bien entretenu même après les sorties les plus difficiles. La configuration BL...

Informations Techniques :

Indice de charge : 1250Kg Entraxe et déport à confirmer selon le véhicule (Entraxe possible de 114 à 150) Déport avec Ring Beadlock entre -40 et +45 Poids entre 16.5 et 18.1Kg Couleur SILVER

Références :

Référence : ATLAS-BL-SI-RING-BL-A

Prix : **592,00 € TTC/Kit**

EQUIPEMENTS POUR JEEP WRANGLER JL



JANTE ALUMINIUM RENFORCÉE EVO CORSE ATLAS BL BLANC AVEC RING BEADLOCK NOIR 9x17"

ATLAS BL est la nouvelle roue de la gamme tout-terrain d'EvoCorse. Il s'agit d'une roue en alliage durable avec un profil en 12 rayons qui se trouve entièrement à l'intérieur de la jante du pneu pour protéger les rayons et les composants mécaniques du gravier et du sable. Le revêtement en poudre à trois couches donne à la roue une résistance à l'usure supérieure à la moyenne, ainsi qu'un aspect constamment bien entretenu même après les sorties les plus difficiles. La configuration BL...

Informations Techniques :

Indice de charge : 1250Kg Entraxe et déport à confirmer selon le véhicule (Entraxe possible de 114 à 150) Déport avec Ring Beadlock entre -40 et +45 Poids entre 16.5 et 18.1Kg Couleur BLANC MAT

Références :

Référence : **ATLAS-BL-W-RING-BL-B**

Prix : **573,00 € TTC/Kit**



JANTE ALUMINIUM RENFORCÉE EVO CORSE ATLAS BL BLANC AVEC RING BEADLOCK CUIVRÉ 9x17"

ATLAS BL est la nouvelle roue de la gamme tout-terrain d'EvoCorse. Il s'agit d'une roue en alliage durable avec un profil en 12 rayons qui se trouve entièrement à l'intérieur de la jante du pneu pour protéger les rayons et les composants mécaniques du gravier et du sable. Le revêtement en poudre à trois couches donne à la roue une résistance à l'usure supérieure à la moyenne, ainsi qu'un aspect constamment bien entretenu même après les sorties les plus difficiles. La configuration BL...

Informations Techniques :

Indice de charge : 1250Kg Entraxe et déport à confirmer selon le véhicule (Entraxe possible de 114 à 150) Déport avec Ring Beadlock entre -40 et +45 Poids entre 16.5 et 18.1Kg Couleur BLANC MAT

Références :

Référence : **ATLAS-BL-W-RING-BL-G**

Prix : **573,00 € TTC/Kit**

EQUIPEMENTS POUR JEEP WRANGLER JL



JANTE ALUMINIUM RENFORCÉE EVO CORSE ATLAS BL BLANC AVEC RING BEADLOCK ALUMINIUM 9x17"

ATLAS BL est la nouvelle roue de la gamme tout-terrain d'EvoCorse. Il s'agit d'une roue en alliage durable avec un profil en 12 rayons qui se trouve entièrement à l'intérieur de la jante du pneu pour protéger les rayons et les composants mécaniques du gravier et du sable. Le revêtement en poudre à trois couches donne à la roue une résistance à l'usure supérieure à la moyenne, ainsi qu'un aspect constamment bien entretenu même après les sorties les plus difficiles. La configuration BL...

Informations Techniques :

Indice de charge : 1250Kg Entraxe et déport à confirmer selon le véhicule (Entraxe possible de 114 à 150) Déport avec Ring Beadlock entre -40 et +45 Poids entre 16.5 et 18.1Kg Couleur BLANC MAT

Références :

Référence : **ATLAS-BL-W-RING-BL-A**

Prix : **573,00 € TTC/Kit**



COULEUR PRÉSENTÉE : BRONZE MAT

JANTE ALUMINIUM RENFORCÉE EVO CORSE ATLAS BL OR AVEC RING BEADLOCK NOIR 9x17"

ATLAS BL est la nouvelle roue de la gamme tout-terrain d'EvoCorse. Il s'agit d'une roue en alliage durable avec un profil en 12 rayons qui se trouve entièrement à l'intérieur de la jante du pneu pour protéger les rayons et les composants mécaniques du gravier et du sable. Le revêtement en poudre à trois couches donne à la roue une résistance à l'usure supérieure à la moyenne, ainsi qu'un aspect constamment bien entretenu même après les sorties les plus difficiles. La configuration BL...

Informations Techniques :

Indice de charge : 1250Kg Entraxe et déport à confirmer selon le véhicule (Entraxe possible de 114 à 150) Déport avec Ring Beadlock entre -40 et +45 Poids entre 16.5 et 18.1Kg Couleur OR

Références :

Référence : **ATLAS-BL-OR-RING-BL-B**

Prix : **592,00 € TTC/Kit**

EQUIPEMENTS POUR JEEP WRANGLER JL



COULEUR PRÉSENTÉE : ANTHRACITE

**JANTE ALUMINIUM RENFORCÉE EVO CORSE
ATLAS BL OR AVEC RING BEADLOCK ALUMINIUM
9x17"**

ATLAS BL est la nouvelle roue de la gamme tout-terrain d'EvoCorse. Il s'agit d'une roue en alliage durable avec un profil en 12 rayons qui se trouve entièrement à l'intérieur de la jante du pneu pour protéger les rayons et les composants mécaniques du gravier et du sable. Le revêtement en poudre à trois couches donne à la roue une résistance à l'usure supérieure à la moyenne, ainsi qu'un aspect constamment bien entretenu même après les sorties les plus difficiles. La configuration BL...

Informations Techniques :

Indice de charge : 1250Kg Entraxe et déport à confirmer selon le véhicule (Entraxe possible de 114 à 150) Déport avec Ring Beadlock entre -40 et +45 Poids entre 16.5 et 18.1Kg Couleur OR

Références :

Référence : ATLAS-BL-OR-RING-BL-A

Prix : **592,00 € TTC/Kit**



COULEUR PRÉSENTÉE : BRONZE MAT

**JANTE ALUMINIUM RENFORCÉE EVO CORSE
ATLAS BL OR AVEC RING BEADLOCK CUIVRÉ
9x17"**

ATLAS BL est la nouvelle roue de la gamme tout-terrain d'EvoCorse. Il s'agit d'une roue en alliage durable avec un profil en 12 rayons qui se trouve entièrement à l'intérieur de la jante du pneu pour protéger les rayons et les composants mécaniques du gravier et du sable. Le revêtement en poudre à trois couches donne à la roue une résistance à l'usure supérieure à la moyenne, ainsi qu'un aspect constamment bien entretenu même après les sorties les plus difficiles. La configuration BL...

Informations Techniques :

Indice de charge : 1250Kg Entraxe et déport à confirmer selon le véhicule (Entraxe possible de 114 à 150) Déport avec Ring Beadlock entre -40 et +45 Poids entre 16.5 et 18.1Kg Couleur OR

Références :

Référence : ATLAS-BL-OR-RING-BL-G

Prix : **592,00 € TTC/Kit**

EQUIPEMENTS POUR JEEP WRANGLER JL



JANTE ALUMINIUM RENFORCÉE EVO CORSE ATLAS BL BRONZE MAT AVEC RING BEADLOCK NOIR 9x17"

ATLAS BL est la nouvelle roue de la gamme tout-terrain d'EvoCorse. Il s'agit d'une roue en alliage durable avec un profil en 12 rayons qui se trouve entièrement à l'intérieur de la jante du pneu pour protéger les rayons et les composants mécaniques du gravier et du sable. Le revêtement en poudre à trois couches donne à la roue une résistance à l'usure supérieure à la moyenne, ainsi qu'un aspect constamment bien entretenu même après les sorties les plus difficiles. La configuration BL (Beadlock)...

Informations Techniques :

Indice de charge : 1250Kg Entraxe et déport à confirmer selon le véhicule (Entraxe possible de 114 à 150) Déport avec Ring Beadlock entre -40 et +45 Poids entre 16.5 et 18.1Kg Couleur BRONZE MAT

Références :

Référence : ATLAS-BL-BZM-RING-GL-Bdesactivée

Prix : **592,00 € TTC/Kit**



JANTE ALUMINIUM RENFORCÉE EVO CORSE ATLAS BL BRONZE MAT AVEC RING BEADLOCK CUIVRE 9x17"

ATLAS BL est la nouvelle roue de la gamme tout-terrain d'EvoCorse. Il s'agit d'une roue en alliage durable avec un profil en 12 rayons qui se trouve entièrement à l'intérieur de la jante du pneu pour protéger les rayons et les composants mécaniques du gravier et du sable. Le revêtement en poudre à trois couches donne à la roue une résistance à l'usure supérieure à la moyenne, ainsi qu'un aspect constamment bien entretenu même après les sorties les plus difficiles. La configuration BL...

Informations Techniques :

Indice de charge : 1250Kg Entraxe et déport à confirmer selon le véhicule (Entraxe possible de 114 à 150) Déport avec Ring Beadlock entre -40 et +45 Poids entre 16.5 et 18.1Kg Couleur BRONZE MAT

Références :

Référence : ATLAS-BL-BZM-RING-GL-G

Prix : **592,00 € TTC/Kit**

EQUIPEMENTS POUR JEEP WRANGLER JL



COULEUR PRÉSENTÉE : ANTHRACITE

JANTE ALUMINIUM RENFORCÉE EVO CORSE ATLAS BL BRONZE MAT AVEC RING BEADLOCK ALUMINIUM 9x17"

ATLAS BL est la nouvelle roue de la gamme tout-terrain d'EvoCorse. Il s'agit d'une roue en alliage durable avec un profil en 12 rayons qui se trouve entièrement à l'intérieur de la jante du pneu pour protéger les rayons et les composants mécaniques du gravier et du sable. Le revêtement en poudre à trois couches donne à la roue une résistance à l'usure supérieure à la moyenne, ainsi qu'un aspect constamment bien entretenu même après les sorties les plus difficiles. La configuration BL...

Informations Techniques :

Indice de charge : 1250Kg Entraxe et déport à confirmer selon le véhicule (Entraxe possible de 114 à 150) Déport avec Ring Beadlock entre -40 et +45 Poids entre 16.5 et 18.1Kg Couleur BRONZE MAT

Références :

Référence : **ATLAS-BL-BZM-RING-GL-A**

Prix : **592,00 € TTC/Kit**



COULEUR PRÉSENTÉE : BRONZE MAT

JANTE ALUMINIUM RENFORCÉE EVO CORSE ATLAS BL BRONZE BRILLANT AVEC RING BEADLOCK NOIR 9x17"

ATLAS BL est la nouvelle roue de la gamme tout-terrain d'EvoCorse. Il s'agit d'une roue en alliage durable avec un profil en 12 rayons qui se trouve entièrement à l'intérieur de la jante du pneu pour protéger les rayons et les composants mécaniques du gravier et du sable. Le revêtement en poudre à trois couches donne à la roue une résistance à l'usure supérieure à la moyenne, ainsi qu'un aspect constamment bien entretenu même après les sorties les plus difficiles. La configuration BL...

Informations Techniques :

Indice de charge : 1250Kg Entraxe et déport à confirmer selon le véhicule (Entraxe possible de 114 à 150) Déport avec Ring Beadlock entre -40 et +45 Poids entre 16.5 et 18.1Kg Couleur BRONZE BRILLANT

Références :

Référence : **ATLAS-BL-BZB-RING-BL-B**

Prix : **592,00 € TTC/Kit**

EQUIPEMENTS POUR JEEP WRANGLER JL



COULEUR PRÉSENTÉE : BRONZE MAT

JANTE ALUMINIUM RENFORCÉE EVO CORSE ATLAS BL BRONZE BRILLANT AVEC RING BEADLOCK CUIVRÉ 9x17"

ATLAS BL est la nouvelle roue de la gamme tout-terrain d'EvoCorse. Il s'agit d'une roue en alliage durable avec un profil en 12 rayons qui se trouve entièrement à l'intérieur de la jante du pneu pour protéger les rayons et les composants mécaniques du gravier et du sable. Le revêtement en poudre à trois couches donne à la roue une résistance à l'usure supérieure à la moyenne, ainsi qu'un aspect constamment bien entretenu même après les sorties les plus difficiles. La configuration BL...

Informations Techniques :

Indice de charge : 1250Kg Entraxe et déport à confirmer selon le véhicule (Entraxe possible de 114 à 150) Déport avec Ring Beadlock entre -40 et +45 Poids entre 16.5 et 18.1Kg Couleur BRONZE BRILLANT

Références :

Référence : ATLAS-BL-BZB-RING-BL-G
Prix : **592,00 € TTC/Kit**



COULEUR PRÉSENTÉE : ANTHRACITE

JANTE ALUMINIUM RENFORCÉE EVO CORSE ATLAS BL BRONZE BRILLANT AVEC RING BEADLOCK ALUMINIUM 9x17"

ATLAS BL est la nouvelle roue de la gamme tout-terrain d'EvoCorse. Il s'agit d'une roue en alliage durable avec un profil en 12 rayons qui se trouve entièrement à l'intérieur de la jante du pneu pour protéger les rayons et les composants mécaniques du gravier et du sable. Le revêtement en poudre à trois couches donne à la roue une résistance à l'usure supérieure à la moyenne, ainsi qu'un aspect constamment bien entretenu même après les sorties les plus difficiles. La configuration BL...

Informations Techniques :

Indice de charge : 1250Kg Entraxe et déport à confirmer selon le véhicule (Entraxe possible de 114 à 150) Déport avec Ring Beadlock entre -40 et +45 Poids entre 16.5 et 18.1Kg Couleur BRONZE BRILLANT

Références :

Référence : ATLAS-BL-BZB-RING-BL-A
Prix : **592,00 € TTC/Kit**

EQUIPEMENTS POUR JEEP WRANGLER JL



JANTE ALUMINIUM RENFORCÉE EVO CORSE ATLAS BL NOIR BRILLANT AVEC RING BEADLOCK NOIR 9x17"

ATLAS BL est la nouvelle roue de la gamme tout-terrain d'EvoCorse. Il s'agit d'une roue en alliage durable avec un profil en 12 rayons qui se trouve entièrement à l'intérieur de la jante du pneu pour protéger les rayons et les composants mécaniques du gravier et du sable. Le revêtement en poudre à trois couches donne à la roue une résistance à l'usure supérieure à la moyenne, ainsi qu'un aspect constamment bien entretenu même après les sorties les plus difficiles. La configuration BL...

Informations Techniques :

Indice de charge : 1250Kg Entraxe et déport à confirmer selon le véhicule (Entraxe possible de 114 à 150) Déport avec Ring Beadlock entre -40 et +45 Poids entre 16.5 et 18.1Kg Couleur NOIR BRILLANT

Références :

Référence : **ATLAS-BL-BB-RING-BL-B**

Prix : **592,00 € TTC/Kit**



JANTE ALUMINIUM RENFORCÉE EVO CORSE ATLAS BL NOIR BRILLANT AVEC RING BEADLOCK CUIVRÉ 9x17"

ATLAS BL est la nouvelle roue de la gamme tout-terrain d'EvoCorse. Il s'agit d'une roue en alliage durable avec un profil en 12 rayons qui se trouve entièrement à l'intérieur de la jante du pneu pour protéger les rayons et les composants mécaniques du gravier et du sable. Le revêtement en poudre à trois couches donne à la roue une résistance à l'usure supérieure à la moyenne, ainsi qu'un aspect constamment bien entretenu même après les sorties les plus difficiles. La configuration BL...

Informations Techniques :

Indice de charge : 1250Kg Entraxe et déport à confirmer selon le véhicule (Entraxe possible de 114 à 150) Déport avec Ring Beadlock entre -40 et +45 Poids entre 16.5 et 18.1Kg Couleur NOIR BRILLANT

Références :

Référence : **ATLAS-BL-BB-RING-BL-G**

Prix : **592,00 € TTC/Kit**

EQUIPEMENTS POUR JEEP WRANGLER JL



JANTE ALUMINIUM RENFORCÉE EVO CORSE ATLAS BL NOIR BRILLANT AVEC RING BEADLOCK ALUMINIUM 9x17"

ATLAS BL est la nouvelle roue de la gamme tout-terrain d'EvoCorse. Il s'agit d'une roue en alliage durable avec un profil en 12 rayons qui se trouve entièrement à l'intérieur de la jante du pneu pour protéger les rayons et les composants mécaniques du gravier et du sable. Le revêtement en poudre à trois couches donne à la roue une résistance à l'usure supérieure à la moyenne, ainsi qu'un aspect constamment bien entretenu même après les sorties les plus difficiles. La configuration BL...

Informations Techniques :

Indice de charge : 1250Kg Entraxe et déport à confirmer selon le véhicule (Entraxe possible de 114 à 150) Déport avec Ring Beadlock entre -40 et +45 Poids entre 16.5 et 18.1Kg Couleur NOIR BRILLANT

Références :

Référence : **ATLAS-BL-BB-RING-BL-A**
Prix : **592,00 € TTC/Kit**



JANTE ALUMINIUM RENFORCÉE EVO CORSE ATLAS BL NOIR MAT AVEC RING BEADLOCK NOIR 9x17"

ATLAS BL est la nouvelle roue de la gamme tout-terrain d'EvoCorse. Il s'agit d'une roue en alliage durable avec un profil en 12 rayons qui se trouve entièrement à l'intérieur de la jante du pneu pour protéger les rayons et les composants mécaniques du gravier et du sable. Le revêtement en poudre à trois couches donne à la roue une résistance à l'usure supérieure à la moyenne, ainsi qu'un aspect constamment bien entretenu même après les sorties les plus difficiles. La configuration BL (Beadlock)...

Informations Techniques :

Indice de charge : 1250Kg Entraxe et déport à confirmer selon le véhicule (Entraxe possible de 114 à 150) Déport avec Ring Beadlock entre -40 et +45 Poids entre 16.5 et 18.1Kg Couleur NOIR MAT

Références :

Référence : **ATLAS-BL-BM-RING-BL-B(desactivée)**
Prix : **573,00 € TTC/Kit**

EQUIPEMENTS POUR JEEP WRANGLER JL



JANTE ALUMINIUM RENFORCÉE EVO CORSE ATLAS BL NOIR MAT AVEC RING BEADLOCK CUIVRÉ 9x17"

ATLAS BL est la nouvelle roue de la gamme tout-terrain d'EvoCorse. Il s'agit d'une roue en alliage durable avec un profil en 12 rayons qui se trouve entièrement à l'intérieur de la jante du pneu pour protéger les rayons et les composants mécaniques du gravier et du sable. Le revêtement en poudre à trois couches donne à la roue une résistance à l'usure supérieure à la moyenne, ainsi qu'un aspect constamment bien entretenu même après les sorties les plus difficiles. La configuration BL (Beadlock)...

Informations Techniques :

Indice de charge : 1250Kg Entraxe et déport à confirmer selon le véhicule (Entraxe possible de 114 à 150) Déport avec Ring Beadlock entre -40 et +45 Poids entre 16.5 et 18.1Kg Couleur NOIR MAT

Références :

Référence : ATLAS-BL-BM-RING-BL-G(desactivée)

Prix : 573,00 € TTC/Kit



JANTE ALUMINIUM RENFORCÉE EVO CORSE ATLAS BL NOIR MAT AVEC RING BEADLOCK ALUMINIUM 9x17"

ATLAS BL est la nouvelle roue de la gamme tout-terrain d'EvoCorse. Il s'agit d'une roue en alliage durable avec un profil en 12 rayons qui se trouve entièrement à l'intérieur de la jante du pneu pour protéger les rayons et les composants mécaniques du gravier et du sable. Le revêtement en poudre à trois couches donne à la roue une résistance à l'usure supérieure à la moyenne, ainsi qu'un aspect constamment bien entretenu même après les sorties les plus difficiles. La configuration BL (Beadlock)...

Informations Techniques :

Indice de charge : 1250Kg Entraxe et déport à confirmer selon le véhicule (Entraxe possible de 114 à 150) Déport avec Ring Beadlock entre -40 et +45 Poids entre 16.5 et 18.1Kg Couleur NOIR MAT

Références :

Référence : ATLAS-BL-BM-RING-BL-A(desactivée)

Prix : 573,00 € TTC/Kit

EQUIPEMENTS POUR JEEP WRANGLER JL



Jante aluminium renforcée EVO CORSE ATLAS BL (sans ring) bronze mat 8x17 ET-40 pour Jeep Wrangler III (JK) (2007-2018) et Jeep Wrangler IV (JL) (2018+)

Jante Evo Corse ATLAS BL – Jante tout-terrain avec option Beadlock Robuste, fonctionnelle et conçue pour le offroad et l'aventure extrême La jante Evo Corse ATLAS BL est la nouvelle référence de la gamme tout-terrain du fabricant italien EvoCorse. Conçue spécialement pour les conditions les plus exigeantes, elle allie solidité, esthétique et innovation technique. Le revêtement en poudre triple couche offre non seulement une résistance exceptionnelle à l'usure, mais aussi un aspect soigné et...

Informations Techniques :

Cette jante se monte sur le Jeep Wrangler III (JK) (2007-2018) et Jeep Wrangler IV (JL) (2018+) Indice de charge : 1400Kg Taille de la jante : 8x17" sans ring, 9x17" avec ring Beadlock Déport : ET -40 Entraxe : 5X127 alésage : 71,6 couleur : Bronze mat matière aluminium : ALSi7/A356 T6 ??Attention Kit visserie spécifique pour JK et JL Kits visseries correspondants JK : Chrome : A3.000086.00 Chrome : A3.000086.02 Kits visseries correspondants JL : Chrome ...

Références :

Référence : SE546001B111
Prix : 406,00 € TTC/Pièce



Jante aluminium renforcée EVO CORSE ATLAS BL (sans ring) bronze mat 8x17 ET-32 pour Jeep Wrangler III (JK) (2007-2018) et Jeep Wrangler IV (JL) (2018+)

Jante Evo Corse ATLAS BL – Jante tout-terrain avec option Beadlock Robuste, fonctionnelle et conçue pour le offroad et l'aventure extrême La jante Evo Corse ATLAS BL est la nouvelle référence de la gamme tout-terrain du fabricant italien EvoCorse. Conçue spécialement pour les conditions les plus exigeantes, elle allie solidité, esthétique et innovation technique. Le revêtement en poudre triple couche offre non seulement une résistance exceptionnelle à l'usure, mais aussi un aspect soigné et...

Informations Techniques :

Cette jante se monte sur le Jeep Wrangler III (JK) (2007-2018) et Jeep Wrangler IV (JL) (2018+) Indice de charge : 1400Kg Taille de la jante : 8x17" sans ring, 9x17" avec ring Beadlock Déport : ET -32 Entraxe : 5X127 alésage : 71,6 couleur : Bronze mat matière aluminium : ALSi7/A356 T6 ??Attention Kit visserie spécifique pour JK et JL Kits visseries correspondants JK : Chrome : A3.000086.00 Chrome : A3.000086.02 Kits visseries correspondants JL : Chrome ...

Références :

Référence : SE546002B111
Prix : 406,00 € TTC/Pièce

EQUIPEMENTS POUR JEEP WRANGLER JL



Jante aluminium renforcée EVO CORSE ATLAS BL (sans ring) bronze mat 8x17 ET-27 pour Jeep Wrangler III (JK) (2007-2018) et Jeep Wrangler IV (JL) (2018+)

Jante Evo Corse ATLAS BL – Jante tout-terrain avec option Beadlock Robuste, fonctionnelle et conçue pour le offroad et l'aventure extrême La jante Evo Corse ATLAS BL est la nouvelle référence de la gamme tout-terrain du fabricant italien EvoCorse. Conçue spécialement pour les conditions les plus exigeantes, elle allie solidité, esthétique et innovation technique. Le revêtement en poudre triple couche offre non seulement une résistance exceptionnelle à l'usure, mais aussi un aspect soigné et...

Informations Techniques :

Cette jante se monte sur le Jeep Wrangler III (JK) (2007-2018) et Jeep Wrangler IV (JL) (2018+) Indice de charge : 1400Kg Taille de la jante : 8x17" sans ring, 9x17" avec ring Beadlock Déport : ET -27 Entraxe : 5X127 alésage : 71,6 couleur : Bronze mat matière aluminium : ALSi7/A356 T6 ??Attention Kit visserie spécifique pour JK et JL Kits visseries correspondants JK : Chrome : A3.000086.00 Chrome : A3.000086.02 Kits visseries correspondants JL : Chrome ...

Références :

Référence : SE546007B111

Prix : 406,00 € TTC/Pièce



Jante aluminium renforcée EVO CORSE ATLAS BL (sans ring) bronze mat 8x17 ET0 pour Jeep Wrangler III (JK) (2007-2018) et Jeep Wrangler IV (JL) (2018+)

Jante Evo Corse ATLAS BL – Jante tout-terrain avec option Beadlock Robuste, fonctionnelle et conçue pour le offroad et l'aventure extrême La jante Evo Corse ATLAS BL est la nouvelle référence de la gamme tout-terrain du fabricant italien EvoCorse. Conçue spécialement pour les conditions les plus exigeantes, elle allie solidité, esthétique et innovation technique. Le revêtement en poudre triple couche offre non seulement une résistance exceptionnelle à l'usure, mais aussi un aspect soigné et...

Informations Techniques :

Cette jante se monte sur le Jeep Wrangler III (JK) (2007-2018) et Jeep Wrangler IV (JL) (2018+) Indice de charge : 1400Kg Taille de la jante : 8x17" sans ring, 9x17" avec ring Beadlock Déport : ET 0 Entraxe : 5X127 alésage : 71,6 couleur : Bronze mat matière aluminium : ALSi7/A356 T6 ??Attention Kit visserie spécifique pour JK et JL Kits visseries correspondants JK : Chrome : A3.000086.00 Chrome : A3.000086.02 Kits visseries correspondants JL : Chrome ...

Références :

Référence : SE547015B111

Prix : 406,00 € TTC/Pièce

EQUIPEMENTS POUR JEEP WRANGLER JL



Jante aluminium renforcée EVO CORSE ATLAS BL (sans ring) bronze mat 8x17 ET35 pour Jeep Wrangler III (JK) (2007-2018) et Jeep Wrangler IV (JL) (2018+)

Jante Evo Corse ATLAS BL – Jante tout-terrain avec option Beadlock Robuste, fonctionnelle et conçue pour le offroad et l'aventure extrême La jante Evo Corse ATLAS BL est la nouvelle référence de la gamme tout-terrain du fabricant italien EvoCorse. Conçue spécialement pour les conditions les plus exigeantes, elle allie solidité, esthétique et innovation technique. Le revêtement en poudre triple couche offre non seulement une résistance exceptionnelle à l'usure, mais aussi un aspect soigné et...

Informations Techniques :

Cette jante se monte sur le Jeep Wrangler III (JK) (2007-2018) et Jeep Wrangler IV (JL) (2018+) Indice de charge : 1400Kg Taille de la jante : 8x17" sans ring, 9x17" avec ring Beadlock Déport : ET 35 Entraxe : 5X127 alésage : 71,6 couleur : Bronze mat matière aluminium : ALSi7/A356 T6 ??Attention Kit visserie spécifique pour JK et JL Kits visseries correspondants JK : Chrome : A3.000086.00 Chrome : A3.000086.02 Kits visseries correspondants JL : Chrome : ...

Références :

Référence : SE561009B111

Prix : 406,00 € TTC/Pièce



Jante aluminium renforcée EVO CORSE ATLAS BL (sans ring) bronze mat 8x17 ET-12 pour Jeep Wrangler III (JK) (2007-2018) et Jeep Wrangler IV (JL) (2018+)

Jante Evo Corse ATLAS BL – Jante tout-terrain avec option Beadlock Robuste, fonctionnelle et conçue pour le offroad et l'aventure extrême La jante Evo Corse ATLAS BL est la nouvelle référence de la gamme tout-terrain du fabricant italien EvoCorse. Conçue spécialement pour les conditions les plus exigeantes, elle allie solidité, esthétique et innovation technique. Le revêtement en poudre triple couche offre non seulement une résistance exceptionnelle à l'usure, mais aussi un aspect soigné et...

Informations Techniques :

Cette jante se monte sur le Jeep Wrangler III (JK) (2007-2018) et Jeep Wrangler IV (JL) (2018+) Indice de charge : 1400Kg Taille de la jante : 8x17" sans ring, 9x17" avec ring Beadlock Déport : ET-12 Entraxe : 5X127 alésage : 71,6 couleur : Bronze mat matière aluminium : ALSi7/A356 T6 t??Attention Kivisserie spécifique pour JK et JL Kits visseries correspondants JK : Chrome : (A1.000012.00 +CMO751730010) Kits visseries correspondants JL : Chrome : ...

Références :

Référence : SE546013B111

Prix : 406,00 € TTC/Pièce

EQUIPEMENTS POUR JEEP WRANGLER JL



Jante aluminium renforcée EVO CORSE ATLAS BL (sans ring) noir mat 8x17 ET-40 pour Jeep Wrangler III (JK) (2007-2018) et Jeep Wrangler IV (JL) (2018+)

Jante Evo Corse ATLAS BL – Jante tout-terrain avec option Beadlock Robuste, fonctionnelle et conçue pour le offroad et l'aventure extrême La jante Evo Corse ATLAS BL est la nouvelle référence de la gamme tout-terrain du fabricant italien EvoCorse. Conçue spécialement pour les conditions les plus exigeantes, elle allie solidité, esthétique et innovation technique. Le revêtement en poudre triple couche offre non seulement une résistance exceptionnelle à l'usure, mais aussi un aspect soigné et...

Informations Techniques :

Cette jante se monte sur le Jeep Wrangler III (JK) (2007-2018) et Jeep Wrangler IV (JL) (2018+) Indice de charge : 1400Kg Taille de la jante : 8x17" sans ring, 9x17" avec ring Beadlock Déport : ET -40 Entraxe : 5X127 alésage : 71,6 couleur : Noir mat matière aluminium : ALSi7/A356 T6 ??Attention Kit visserie spécifique pour JK et JL Kits visseries correspondants JK : Chrome : A3.000086.00 Chrome : A3.000086.02 Kits visseries correspondants JL : Chrome :...

Références :

Référence : **SE546001B041**

Prix : **406,00 € TTC/Pièce**



Jante aluminium renforcée EVO CORSE ATLAS BL (sans ring) noir mat 8x17 ET-32 pour Jeep Wrangler III (JK) (2007-2018) et Jeep Wrangler IV (JL) (2018+)

Jante Evo Corse ATLAS BL – Jante tout-terrain avec option Beadlock Robuste, fonctionnelle et conçue pour le offroad et l'aventure extrême La jante Evo Corse ATLAS BL est la nouvelle référence de la gamme tout-terrain du fabricant italien EvoCorse. Conçue spécialement pour les conditions les plus exigeantes, elle allie solidité, esthétique et innovation technique. Le revêtement en poudre triple couche offre non seulement une résistance exceptionnelle à l'usure, mais aussi un aspect soigné et...

Informations Techniques :

Cette jante se monte sur le Jeep Wrangler III (JK) (2007-2018) et Jeep Wrangler IV (JL) (2018+) Indice de charge : 1400Kg Taille de la jante : 8x17" sans ring, 9x17" avec ring Beadlock Déport : ET -32 Entraxe : 5X127 alésage : 71,6 couleur : noir mat matière aluminium : ALSi7/A356 T6 ??Attention Kit visserie spécifique pour JK et JL Kits visseries correspondants JK : Chrome : A3.000086.00 Chrome : A3.000086.02 Kits visseries correspondants JL : Chrome :...

Références :

Référence : **SE546002B041**

Prix : **406,00 € TTC/Pièce**

EQUIPEMENTS POUR JEEP WRANGLER JL



Jante aluminium renforcée EVO CORSE ATLAS BL (sans ring) noir mat 8x17 ET-27 pour Jeep Wrangler III (JK) (2007-2018) et Jeep Wrangler IV (JL) (2018+)

Jante Evo Corse ATLAS BL – Jante tout-terrain avec option Beadlock Robuste, fonctionnelle et conçue pour le offroad et l'aventure extrême La jante Evo Corse ATLAS BL est la nouvelle référence de la gamme tout-terrain du fabricant italien EvoCorse. Conçue spécialement pour les conditions les plus exigeantes, elle allie solidité, esthétique et innovation technique. Le revêtement en poudre triple couche offre non seulement une résistance exceptionnelle à l'usure, mais aussi un aspect soigné et...

Informations Techniques :

Cette jante se monte sur le Jeep Wrangler III (JK) (2007-2018) et Jeep Wrangler IV (JL) (2018+) Indice de charge : 1400Kg Taille de la jante : 8x17" sans ring, 9x17" avec ring Beadlock Déport : ET -27 Entraxe : 5X127 alésage : 71,6 couleur : Noir mat matière aluminium : ALSi7/A356 T6 ??Attention Kit visserie spécifique pour JK et JL Kits visseries correspondants JK : Chrome : A3.000086.00 Chrome : A3.000086.02 Kits visseries correspondants JL : Chrome :...

Références :

Référence : SE546007B041

Prix : **406,00 € TTC/Pièce**



Jante aluminium renforcée EVO CORSE ATLAS BL (sans ring) noir mat 8x17 ET0 pour Jeep Wrangler III (JK) (2007-2018) et Jeep Wrangler IV (JL) (2018+)

Jante Evo Corse ATLAS BL – Jante tout-terrain avec option Beadlock Robuste, fonctionnelle et conçue pour le offroad et l'aventure extrême La jante Evo Corse ATLAS BL est la nouvelle référence de la gamme tout-terrain du fabricant italien EvoCorse. Conçue spécialement pour les conditions les plus exigeantes, elle allie solidité, esthétique et innovation technique. Le revêtement en poudre triple couche offre non seulement une résistance exceptionnelle à l'usure, mais aussi un aspect soigné et...

Informations Techniques :

Cette jante se monte sur le Jeep Wrangler III (JK) (2007-2018) et Jeep Wrangler IV (JL) (2018+) Indice de charge : 1400Kg Taille de la jante : 8x17" sans ring, 9x17" avec ring Beadlock Déport : ET 0 Entraxe : 5X127 alésage : 71,6 couleur : Noir mat matière aluminium : ALSi7/A356 T6 ??Attention Kit visserie spécifique pour JK et JL Kits visseries correspondants JK : Chrome : A3.000086.00 Chrome : A3.000086.02 Kits visseries correspondants JL : Chrome :...

Références :

Référence : SE547015B041

Prix : **406,00 € TTC/Pièce**

EQUIPEMENTS POUR JEEP WRANGLER JL



Jante aluminium renforcée EVO CORSE ATLAS BL (sans ring) noir mat 8x17 ET35 pour Jeep Wrangler III (JK) (2007-2018) et Jeep Wrangler IV (JL) (2018+)

Jante Evo Corse ATLAS BL – Jante tout-terrain avec option Beadlock Robuste, fonctionnelle et conçue pour le offroad et l'aventure extrême La jante Evo Corse ATLAS BL est la nouvelle référence de la gamme tout-terrain du fabricant italien EvoCorse. Conçue spécialement pour les conditions les plus exigeantes, elle allie solidité, esthétique et innovation technique. Le revêtement en poudre triple couche offre non seulement une résistance exceptionnelle à l'usure, mais aussi un aspect soigné et...

Informations Techniques :

Cette jante se monte sur le Jeep Wrangler III (JK) (2007-2018) et Jeep Wrangler IV (JL) (2018+) Indice de charge : 1400Kg Taille de la jante : 8x17" sans ring, 9x17" avec ring Beadlock Déport : ET 35 Entraxe : 5X127 alésage : 71,6 couleur : Noir mat matière aluminium : ALSi7/A356 T6 ??Attention Kit visserie spécifique pour JK et JL Kits visseries correspondants JK : Chrome : A3.000086.00 Chrome : A3.000086.02 Kits visseries correspondants JL : Chrome :...

Références :

Référence : **SE561009B041**

Prix : **406,00 € TTC/Pièce**

JANTES ALUMINIUM



JANTE ALUMINIUM ATX AX756 SLAB SATIN BLACK 9 X 18 ENTRAXE 5 X 127 DEPORT -38

JANTE ATX AX756 BEADLOCK 9X18 Descriptif de la jante : Jante aluminium renforcé Traitement: Peinture haute résistance Finition : Satin Black Utilisation: Réservée compétition Le montage Beadlock rend le plus solidaire de la jante Permet de rouler à très basse pression Livrée avec cache-moyeu sans visserie Largeur Diamètre Nb de trous Entraxe Déport Center bore 9 18 5 127 -38 78.3 se monte sur le véhicule avec de possibles modifications de carrosserie (nous...

Références :

Référence : **AX75689050738NF**

Prix : **315,00 € TTC/Pièce**

EQUIPEMENTS POUR JEEP WRANGLER JL**JANTE ALUMINIUM BALLISTIC 814 GEN2 BLACK 9
X 17 ENTRAXE 5 X 127 DEPORT 12**

Jante Ballistic 814 GEN2 Black Un modèle du fabricant américain Ballistic baptisé 814 GEN2. Finition Flat Black. Livrée avec cache-moyeu, sans visserie Largeur Diamètre Nb de trous Entraxe Déport Center bore 9 17 5 127 12 71.6 se monte sur le véhicule avec de possibles modifications de carrosserie (nous consulter pour confirmer la compatibilité de votre véhicule)

Références :**Référence : BA814790550+12**Prix : **304,00 € TTC/Pièce****JANTE ALUMINIUM BALLISTIC 814 GEN2 BLACK 9
X 17 ENTRAXE 5 X 127 DEPORT -12**

Jante Ballistic 814 GEN2 Black Un modèle du fabricant américain Ballistic baptisé 814 GEN2. Finition Flat Black. Livrée avec cache-moyeu, sans visserie Largeur Diamètre Nb de trous Entraxe Déport Center bore 9 17 5 127 -12 71.6 se monte sur le véhicule avec de possibles modifications de carrosserie (nous consulter pour confirmer la compatibilité de votre véhicule)

Références :**Référence : BA814790550-12**Prix : **304,00 € TTC/Pièce****JANTE ALUMINIUM BALLISTIC 845 GEN2 BLACK 9
X 17 ENTRAXE 5 X 127 DEPORT 12**

Jante Ballistic 956 BLACK Un modèle du fabricant américain Ballistic baptisé 956 black Finition black Livrée avec cache-moyeu, sans visserie Largeur Diamètre Nb de trous Entraxe Déport Center bore 9 17 5 127 12 71.6 se monte sur le véhicule avec de possibles modifications de carrosserie (nous consulter pour confirmer la compatibilité de votre véhicule)

Références :**Référence : BA845790550+12**Prix : **304,00 € TTC/Pièce**

EQUIPEMENTS POUR JEEP WRANGLER JL



JANTE ALUMINIUM BALLISTIC 845 GEN2 BLACK 9 X 18 ENTRAXE 5 X 127 DEPORT 12

Jante Ballistic 956 BLACK Un modèle du fabricant américain Ballistic baptisé 956 black Finition black Livrée avec cache-moyeu, sans visserie Largeur Diamètre Nb de trous Entraxe Déport Center bore 9 18 5 127 12 71.6 se monte sur le véhicule avec de possibles modifications de carrosserie (nous consulter pour confirmer la compatibilité de votre véhicule)

Références :

Référence : **BA845890550+12**

Prix : **333,00 € TTC/Pièce**



JANTE ALUMINIUM ASP ALLOYS SERIE 1440 BLACK 8.5 X 17 ENTRAXE 5 X 127 DEPORT +10

JANTE ALUMINIUM ASP ALLOYS SERIE 1440 Jante aluminium Finition : Black Utilisation : Toute utilisation, toute conduite. charge : 726 kg homologation TUV Livrée avec cache-moyeu, sans écrous et valve électronique Largeur Diamètre Nb de trous Entraxe Déport Center bore 8.5 17 5 127 +10 83 se monte sur des pneus : - 255/75/17 - 265/70/17 - 285/70/17 - 315/70/17 - 33/12.5/17 - 35/12.5/17 - 37/12.5/17

Références :

Référence : **1440.10**

Prix : **367,00 € TTC/Pièce**



JANTE ALUMINIUM ASP ALLOYS SERIE 1440 SILVER 8.5 X 17 ENTRAXE 5 X 127 DEPORT +10

JANTE ALUMINIUM ASP ALLOYS SERIE 1440 Jante aluminium Finition : Silver Utilisation : Toute utilisation, toute conduite. charge : 726 kg homologation TUV Livrée avec cache-moyeu, sans écrous et valve électronique Largeur Diamètre Nb de trous Entraxe Déport Center bore 8.5 17 5 127 +10 83 se monte sur des pneus : - 255/75/17 - 265/70/17 - 285/70/17 - 315/70/17 - 33/12.5/17 - 35/12.5/17 - 37/12.5/17

Références :

Référence : **1440.20**

Prix : **367,00 € TTC/Pièce**

EQUIPEMENTS POUR JEEP WRANGLER JL



JANTE ALUMINIUM ASP ALLOYS SERIE 1450 BLACK 8.5 X 17 ENTRAXE 5 X 127 DEPORT +12

JANTE ALUMINIUM ASP ALLOYS SERIE 1450 Jante aluminium
Finition : Black Utilisation : Toute utilisation, toute conduite.
homologation TUV possibilité de rajouter un ring (vendu séparément)
charge : 900 kg Livrée avec cache-moyeu, sans écrous et valve
électronique Largeur Diamètre Nb de trous Entraxe Déport 8.5 17 5
127 +12 se monte sur des pneus : - 255/70/17 - 255/75/17 - 265/70/17
- 275/65/17 - 285/70/17 - 315/70/17 - 33/12.5/17 - 35/12.5/17 - ...

Références :

Référence : 1450.30
Prix : **388,00 € TTC/Pièce**



JANTE ALUMINIUM ASP ALLOYS SERIE 1450 SILVER 8.5 X 17 ENTRAXE 5 X 127 DEPORT +12

JANTE ALUMINIUM ASP ALLOYS SERIE 1450 Jante aluminium
Finition : Silver Utilisation : Toute utilisation, toute conduite.
homologation TUV possibilité de rajouter un ring (vendu séparément)
charge : 900 kg Livrée avec cache-moyeu, sans écrous et valve
électronique Largeur Diamètre Nb de trous Entraxe Déport 8.5 17 5
127 +12 se monte sur des pneus : - 255/70/17 - 255/75/17 - 265/70/17
- 275/65/17 - 285/70/17 - 315/70/17 - 33/12.5/17 - 35/12.5/17 - ...

Références :

Référence : 1450.31
Prix : **388,00 € TTC/Pièce**



JANTE ALUMINIUM ASP ALLOYS SERIE 1450 BLACK 8.5 X 18 ENTRAXE 5 X 127 DEPORT +12

JANTE ALUMINIUM ASP ALLOYS SERIE 1450 Jante aluminium
Finition : Black Utilisation : Toute utilisation, toute conduite.
homologation TUV possibilité de rajouter un ring (vendu séparément)
charge : 900 kg Livrée avec cache-moyeu, sans écrous et valve
électronique Largeur Diamètre Nb de trous Entraxe Déport 8.5 18 5
127 +12 se monte sur des pneus : - 255/70/18 - 265/65/18 - 265/70/18
- 275/65/18 - 285/60/18 - 305/60/18 - 305/70/18 - 33/12.5/18 - ...

Références :

Référence : 1450.40
Prix : **432,00 € TTC/Pièce**

EQUIPEMENTS POUR JEEP WRANGLER JL



JANTE ALUMINIUM ASP ALLOYS SERIE 1450 SILVER 8.5 X 18 ENTRAXE 5 X 127 DEPORT +12

JANTE ALUMINIUM ASP ALLOYS SERIE 1450 Jante aluminium
Finition : Silver Utilisation : Toute utilisation, toute conduite.
homologation TUV possibilité de rajouter un ring (vendu séparément)
charge : 900 kg Livrée avec cache-moyeu, sans écrous et valve
électronique Largeur Diamètre Nb de trous Entraxe Déport 8.5 18 5
127 +12 se monte sur des pneus : - 255/70/18 - 265/65/18 - 265/70/18
- 275/65/18 - 285/60/18 - 305/60/18 - 305/70/18 - 33/12.5/18 - ...

Références :

Référence : 1450.41
Prix : **432,00 € TTC/Pièce**



JANTE ALUMINIUM ASP ALLOYS SERIE 1450 GUNMETAL 8.5 X 18 ENTRAXE 5 X 127 DEPORT +12

JANTE ALUMINIUM ASP ALLOYS SERIE 1450 Jante aluminium
Finition : gris anthracite Utilisation : Toute utilisation, toute conduite.
homologation TUV possibilité de rajouter un ring (vendu séparément)
charge : 900 kg Livrée avec cache-moyeu, sans écrous et valve
électronique Largeur Diamètre Nb de trous Entraxe Déport 8.5 18 5
127 +12 se monte sur des pneus : - 255/70/18 - 265/65/18 - 265/70/18
- 275/65/18 - 285/60/18 - 305/60/18 - 305/70/18 - ...

Références :

Référence : 1450.43
Prix : **432,00 € TTC/Pièce**



JANTE ALUMINIUM ASP ALLOYS SERIE 1450 BLACK 8.5 X 20 ENTRAXE 5 X 127 DEPORT +12

JANTE ALUMINIUM ASP ALLOYS SERIE 1450 Jante aluminium
Finition : Black Utilisation : Toute utilisation, toute conduite.
homologation TUV possibilité de rajouter un ring (vendu séparément)
charge : 900 kg Livrée avec cache-moyeu, sans écrous et valve
électronique Largeur Diamètre Nb de trous Entraxe Déport 8.5 20 5
127 +12 se monte sur des pneus : - 255/60/20 - 265/55/20 - 265/60/20
- 275/55/20 - 275/60/20 - 275/65/20 - 305/50/20 - 305/55/20 - ...

Références :

Référence : 1450.50
Prix : **481,00 € TTC/Pièce**

EQUIPEMENTS POUR JEEP WRANGLER JL



JANTE ALUMINIUM ASP ALLOYS SERIE 1450 SILVER 8.5 X 20 ENTRAXE 5 X 127 DEPORT +12

JANTE ALUMINIUM ASP ALLOYS SERIE 1450 Jante aluminium
Finition : Silver Utilisation : Toute utilisation, toute conduite.
homologation TUV possibilité de rajouter un ring (vendu séparément)
charge : 900 kg Livrée avec cache-moyeu, sans écrous et valve
électronique Largeur Diamètre Nb de trous Entraxe Déport 8.5 20 5
127 +12 se monte sur des pneus : - 255/60/20 - 265/55/20 - 265/60/20
- 275/55/20 - 275/60/20 - 275/65/20 - 305/50/20 - 305/55/20 - ...

Références :

Référence : 1450.51
Prix : 481,00 € TTC/Pièce



JANTE ALUMINIUM ASP ALLOYS SERIE 1450 GUNMETAL 8.5 X 20 ENTRAXE 5 X 127 DEPORT +12

JANTE ALUMINIUM ASP ALLOYS SERIE 1450 Jante aluminium
Finition : Gris anthracite Utilisation : Toute utilisation, toute conduite.
homologation TUV possibilité de rajouter un ring (vendu séparément)
charge : 900 kg Livrée avec cache-moyeu, sans écrous et valve
électronique Largeur Diamètre Nb de trous Entraxe Déport 8.5 20 5
127 +12 se monte sur des pneus : - 255/60/20 - 265/55/20 - 265/60/20
- 275/55/20 - 275/60/20 - 275/65/20 - 305/50/20 - ...

Références :

Référence : 1450.53
Prix : 481,00 € TTC/Pièce



JANTE ALUMINIUM ASP ALLOYS SERIE 1450 BLACK 8.5 X 17 ENTRAXE 5 X 127 DEPORT +32

JANTE ALUMINIUM ASP ALLOYS SERIE 1450 Jante aluminium
Finition : Black Utilisation : Toute utilisation, toute conduite.
homologation TUV possibilité de rajouter un ring (vendu séparément)
charge : 900 kg Livrée avec cache-moyeu, sans écrous et valve
électronique Largeur Diamètre Nb de trous Entraxe Déport 8.5 17 5
127 +32 se monte sur des pneus : - 255/70/17 - 255/75/17 - 265/70/17
- 275/65/17 - 285/70/17 - 315/70/17 - 33/12.5/17 - 35/12.5/17 - ...

Références :

Référence : 1450.01
Prix : 388,00 € TTC/Pièce

EQUIPEMENTS POUR JEEP WRANGLER JL



JANTE ALUMINIUM ASP ALLOYS SERIE 1450 SILVER 8.5 X 17 ENTRAXE 5 X 127 DEPORT +32

JANTE ALUMINIUM ASP ALLOYS SERIE 1450 Jante aluminium
Finition : Silver Utilisation : Toute utilisation, toute conduite.
homologation TUV possibilité de rajouter un ring (vendu séparément)
charge : 900 kg Livrée avec cache-moyeu, sans écrous et valve
électronique Largeur Diamètre Nb de trous Entraxe Déport 8.5 17 5
127 +32 se monte sur des pneus : - 255/70/17 - 255/75/17 - 265/70/17
- 275/65/17 - 285/70/17 - 315/70/17 - 33/12.5/17 - 35/12.5/17 -...

Références :

Référence : 1450.02
Prix : **388,00 € TTC/Pièce**



JANTE ALUMINIUM ASP ALLOYS SERIE 1450 BLACK 8.5 X 18 ENTRAXE 5 X 127 DEPORT +32

JANTE ALUMINIUM ASP ALLOYS SERIE 1450 Jante aluminium
Finition : Black Utilisation : Toute utilisation, toute conduite.
homologation TUV possibilité de rajouter un ring (vendu séparément)
charge : 900 kg Livrée avec cache-moyeu, sans écrous et valve
électronique Largeur Diamètre Nb de trous Entraxe Déport 8.5 18 5
127 +32 se monte sur des pneus : - 255/70/18 - 265/65/18 - 265/70/18
- 275/65/18 - 285/60/18 - 305/60/18 - 305/70/18 - 33/12.5/18 -...

Références :

Référence : 1450.10
Prix : **432,00 € TTC/Pièce**



JANTE ALUMINIUM ASP ALLOYS SERIE 1450 SILVER 8.5 X 18 ENTRAXE 5 X 127 DEPORT +32

JANTE ALUMINIUM ASP ALLOYS SERIE 1450 Jante aluminium
Finition : Silver Utilisation : Toute utilisation, toute conduite.
homologation TUV possibilité de rajouter un ring (vendu séparément)
charge : 900 kg Livrée avec cache-moyeu, sans écrous et valve
électronique Largeur Diamètre Nb de trous Entraxe Déport 8.5 18 5
127 +32 se monte sur des pneus : - 255/70/18 - 265/65/18 - 265/70/18
- 275/65/18 - 285/60/18 - 305/60/18 - 305/70/18 - 33/12.5/18 -...

Références :

Référence : 1450.11
Prix : **432,00 € TTC/Pièce**

EQUIPEMENTS POUR JEEP WRANGLER JL



JANTE ALUMINIUM ASP ALLOYS SERIE 1450 GUNMETAL 8.5 X 18 ENTRAXE 5 X 127 DEPORT +32

JANTE ALUMINIUM ASP ALLOYS SERIE 1450 Jante aluminium
Finition : gris anthracite Utilisation : Toute utilisation, toute conduite.
homologation TUV possibilité de rajouter un ring (vendu séparément)
charge : 900 kg Livrée avec cache-moyeu, sans écrous et valve
électronique Largeur Diamètre Nb de trous Entraxe Déport 8.5 18 5
127 +32 se monte sur des pneus : - 255/70/18 - 265/65/18 - 265/70/18
- 275/65/18 - 285/60/18 - 305/60/18 - 305/70/18 - ...

Références :

Référence : 1450.13
Prix : **432,00 € TTC/Pièce**



JANTE ALUMINIUM ASP ALLOYS SERIE 1450 BLACK 8.5 X 20 ENTRAXE 5 X 127 DEPORT +32

JANTE ALUMINIUM ASP ALLOYS SERIE 1450 Jante aluminium
Finition : Black Utilisation : Toute utilisation, toute conduite.
homologation TUV possibilité de rajouter un ring (vendu séparément)
charge : 900 kg Livrée avec cache-moyeu, sans écrous et valve
électronique Largeur Diamètre Nb de trous Entraxe Déport 8.5 20 5
127 +32 se monte sur des pneus : - 255/60/20 - 265/55/20 - 265/60/20
- 275/55/20 - 275/60/20 - 275/65/20 - 305/50/20 - 305/55/20 - ...

Références :

Référence : 1450.20
Prix : **481,00 € TTC/Pièce**



JANTE ALUMINIUM ASP ALLOYS SERIE 1450 SILVER 8.5 X 20 ENTRAXE 5 X 127 DEPORT +32

JANTE ALUMINIUM ASP ALLOYS SERIE 1450 Jante aluminium
Finition : Silver Utilisation : Toute utilisation, toute conduite.
homologation TUV possibilité de rajouter un ring (vendu séparément)
charge : 900 kg Livrée avec cache-moyeu, sans écrous et valve
électronique Largeur Diamètre Nb de trous Entraxe Déport 8.5 20 5
127 +32 se monte sur des pneus : - 255/60/20 - 265/55/20 - 265/60/20
- 275/55/20 - 275/60/20 - 275/65/20 - 305/50/20 - 305/55/20 - ...

Références :

Référence : 1450.21
Prix : **481,00 € TTC/Pièce**

EQUIPEMENTS POUR JEEP WRANGLER JL



JANTE ALUMINIUM ASP ALLOYS SERIE 1450 GUNMETAL 8.5 X 20 ENTRAXE 5 X 127 DEPOT +32

JANTE ALUMINIUM ASP ALLOYS SERIE 1450 Jante aluminium
Finition : Gris anthracite Utilisation : Toute utilisation, toute conduite.
homologation TUV possibilité de rajouter un ring (vendu séparément)
charge : 900 kg Livrée avec cache-moyeu, sans écrous et valve
électronique Largeur Diamètre Nb de trous Entraxe Déport 8.5 20 5
127 +32 se monte sur des pneus : - 255/60/20 - 265/55/20 - 265/60/20
- 275/55/20 - 275/60/20 - 275/65/20 - 305/50/20 -...

Références :

Référence : 1450.23
Prix : 481,00 € TTC/Pièce



JANTE ALUMINIUM KMC XD135 GRENADE MATTE GRAY 8.5 X 18 ENTRAXE 5 X 127 DEPOT 0

KMC XD135 GRENADE MATTE GRAY Du célèbre fabricant US
Wheels Pro, les jantes KMC offrent un design unique. Une qualité de
fabrication inégalée depuis 1982. Ce modèle XD135 est en finition
MATTE GRAY. Finition MATTE GRAY Livré avec cache moyeu et
sans visserie Largeur Diamètre Nb de trous Entraxe Déport Center
bore 8.5 18 5 127 0 78.3 se monte sur le véhicule avec de possibles
modifications de carrosserie (nous consulter pour confirmer la
compatibilité de votre...

Références :

Référence : XD13588550400
Prix : 378,00 € TTC/Pièce



JANTE ALUMINIUM BALLISTIC 956 BLACK 9 X 17 ENTRAXE 5 X 127 DEPOT 12

Jante Ballistic 956 Black Un modèle du fabricant américain Ballistic
baptisé 956. Finition Black. Livrée avec cache-moyeu, sans visserie
Largeur Diamètre Nb de trous Entraxe Déport Center bore 9 17 5 127
12 71.6 se monte sur le véhicule avec de possibles modifications de
carrosserie (nous consulter pour confirmer la compatibilité de votre
véhicule)

Références :

Référence : BA956790550+12
Prix : 304,00 € TTC/Pièce

EQUIPEMENTS POUR JEEP WRANGLER JL



**JANTE ALUMINIUM BALLISTIC 956 BLACK 9 X 18
ENTRAXE 5 X 127 DEPORT 12**

Jante Ballistic 956 Black Un modèle du fabricant américain Ballistic baptisé 956. Finition Black. Livrée avec cache-moyeu, sans visserie
Largeur Diamètre Nb de trous Entraxe Déport Center bore 9 18 5 127 12 71.6 se monte sur le véhicule avec de possibles modifications de carrosserie (nous consulter pour confirmer la compatibilité de votre véhicule)

Références :

Référence : BA956890550+12

Prix : **333,00 € TTC/Pièce**



**JANTE ALUMINIUM BALLISTIC 814 GEN2 9 X 18
ENTRAXE 5X127 DEPORT 12**

Jante Ballistic 814 GEN2 Black Un modèle du fabricant américain Ballistic baptisé 814 GEN2. Finition Flat Black. Livrée avec cache-moyeu, sans visserie
Largeur Diamètre Nb de trous Entraxe Déport Center bore 9 18 5 127 12 71.6 se monte sur le véhicule avec de possibles modifications de carrosserie (nous consulter pour confirmer la compatibilité de votre véhicule)

Références :

Référence : BA814890550+12

Prix : **333,00 € TTC/Pièce**



**JANTE ALUMINIUM RENFORCEE MAYHEM 8304
GUN METAL 5X127 17'X9 ET0**

JANTE ALUMINIUM RENFORCEE MAYHEM 8304 GUN METAL 5X127 17'X9 ET0 Jante aluminium Finition : GUN METAL GRIS FONCE Utilisation : Toute utilisation, toute conduite.

Informations Techniques :

Largeur : 9" Diamètre : 17" Nombre de trous : 5 Entraxe : 127 Déport : 0 Center Bore : 71.6

Références :

Référence : MH8304-7973MGT

Prix : **408,00 € TTC/Pièce**

EQUIPEMENTS POUR JEEP WRANGLER JL**JANTE ALUMINIUM RENFORCEE MAYHEM 8304
GUN METAL 5X127 20'X9 ET10**

JANTE ALUMINIUM RENFORCEE MAYHEM 8304 GUN METAL 5X127 20'X9 ET10 Jante aluminium Finition : GUN METAL GRIS FONCE Utilisation : Toute utilisation, toute conduite.

Informations Techniques :

Largeur : 9" Diamètre : 20" Nombre de trous : 5 Entraxe : 127 Déport : 10 Center Bore : 71.6

Références :

Référence : MH8304-2973MGT
Prix : **486,00 € TTC/Pièce**

ELARGISSEURS DE VOIES**KIT DE 4 ELARGISSEURS DE VOIE ALUMINIUM
HOFMANN POUR JEEP GD CHEROKEE WK > 2011
ET JEEP WRANGLER JL A PARTIR DE 2019**

Caractéristiques : Fabrication allemande Alliage spécifique Homologation TÜV Stabilité directionnelle accrue Axe de centrage Largeur 30 mm Caractéristiques techniques : LARGEUR (mm): 30 Marque: JEEP Modele: GD CHEROKEE WK > 2011 ET JEEP WRANGLER JL A PARTIR DE 2019 PCD: 5 x 114.3 vendu KIT DE 4

Références :

Référence : HSPVA05JGC-30
Prix : **338,00 € TTC/Kit**

JANTES ACIER ET ALUMINIUM D'OCCASION**LOT DE 5 ROUE D'OCCASION POUR JEEP
WRANGLER JL/JT JANTE ALU 18X7.5 ET PNEUS
255/70/18**

! PRODUIT DE DÉSTOCKAGE ! NI REPRIS, NI ECHANGE, LOT DE 5 ROUE D'OCCASION POUR JEEP WRANGLER JL - ORIGINE JEEP - TAILLE DES JANTES 18X7.5" - PACK ALTITUDE FINITION NOIR BRILLANT - PNEU 255/70/18 BRIDGESTONE DUELER H/T - VENDU SANS VISSERIE - MICRO RAYURE SUR LES JANTES

Références :

Référence : LTRO-JG19-DES
Prix : **890,00 € TTC/Lot**

FRANCHISSEMENT & OUTILLAGE

ACCESSOIRES GONFLAGE



KIT DE MONTAGE SOUS SIEGE POUR COMPRESSEUR ARB TOUS MODELES POUR JEEP WRANGLER JL ET JT

Kit pour montage d'un compresseur ARB (tous modèles) sous le siège du conducteur. véhicule : pour Jeep Wrangler JL ET JT vendu sans compresseur

Références :

Référence : 3550220
Prix : **200,00 € TTC/Kit**

BLOCAGES DE DIFFÉRENTIEL



BLOCAGE DE DIFFERENTIEL AIR LOCKER POUR JEEP DANA 30 3.73 ET PLUS 27 CANNELURES (vendu sans compresseur)

Blocage ARB pour JEEP DANA 30 RATIO 3.73 ET PLUS 27 CANNELURES LE BLOCAGE ARB COMPREND : (livré sans compresseur) le différentiel, la tuyauterie, les raccords, la notice de montage, les instructions d'utilisation et la liste des pièces détachées. Quand un véhicule prend un virage, la roue extérieure parcourt une plus grande distance que la roue intérieure, elle doit donc tourner plus vite. Sur tous les véhicules, c'est le différentiel placé entre les demi-arbres...

Références :

Référence : RD100
Prix : **1 280,00 € TTC/Pièce**

EQUIPEMENTS POUR JEEP WRANGLER JL



BLOCAGE DE DIFFERENTIEL AIR LOCKER ARRIERE POUR JEEP WRANGLER JL DANA 35 3.45 ET PLUS 29 CANNELURES (vendu sans compresseur)

BLOCAGE DE DIFFERENTIEL AIR LOCKER ARRIERE POUR JEEP WRANGLER JL A PARTIR DE 2019 29 CANNELURES LE BLOCAGE ARB COMPREND : (livré sans compresseur) le différentiel, la tuyauterie, les raccords, la notice de montage, les instructions d'utilisation et la liste des pièces détachées. Quand un véhicule prend un virage, la roue extérieure parcourt une plus grande distance que la roue intérieure, elle doit donc tourner plus vite. Sur tous les véhicules, c'est le...

Références :

Référence : RD244

Prix : 1 340,00 € TTC/Pièce



COUVRE DIFFERENTIEL ARB PONT AVANT POUR JEEP WRANGLER JL SPORT ET SAHARA

COUVRE DIFFERENTIEL ARB PONT AVANT POUR JEEP WRANGLER JL SPORT ET SAHARA La protection de pont ARB protégera votre différentiel contre les risques en compétition ou en usage tout-terrain extrême. En tout terrain, il est inévitable de rencontrer des obstacles qui infligeront des dommages à vos ponts. Pour éviter cela, une protection de pont ARB est disponible, spécifiquement dessinée pour protéger le différentiel et le couple conique. Caractéristiques : Acier nodulaire hautement flexible...

Références :

Référence : 750009

Prix : 211,00 € TTC/Pièce



COUVRE DIFFERENTIEL ARB PONT ARRIERE POUR JEEP WRANGLER JL SPORT

COUVRE DIFFERENTIEL ARB PONT ARRIERE POUR JEEP WRANGLER JL SPORT La protection de pont ARB protégera votre différentiel contre les risques en compétition ou en usage tout-terrain extrême. En tout terrain, il est inévitable de rencontrer des obstacles qui infligeront des dommages à vos ponts. Pour éviter cela, une protection de pont ARB est disponible, spécifiquement dessinée pour protéger le différentiel et le couple conique. Caractéristiques : Acier nodulaire hautement flexible pour...

Références :

Référence : 750010

Prix : 211,00 € TTC/Pièce

EQUIPEMENTS POUR JEEP WRANGLER JL



COUVRE DIFFERENTIEL ARB PONT AVANT POUR JEEP WRANGLER JL RUBICON

COUVRE DIFFERENTIEL ARB PONT AVANT POUR JEEP WRANGLER JL RUBICON La protection de pont ARB protégera votre différentiel contre les risques en compétition ou en usage tout-terrain extrême. En tout terrain, il est inévitable de rencontrer des obstacles qui infligeront des dommages à vos ponts. Pour éviter cela, une protection de pont ARB est disponible, spécifiquement dessinée pour protéger le différentiel et le couple conique. Caractéristiques : Acier nodulaire hautement flexible pour...

Références :

Référence : 750011
Prix : 282,00 € TTC/Pièce



COUVRE DIFFERENTIEL ARB PONT ARRIERE POUR JEEP WRANGLER JL RUBICON ET SAHARA

COUVRE DIFFERENTIEL ARB PONT ARRIERE POUR JEEP WRANGLER JL RUBICON ET SAHARA La protection de pont ARB protégera votre différentiel contre les risques en compétition ou en usage tout-terrain extrême. En tout terrain, il est inévitable de rencontrer des obstacles qui infligeront des dommages à vos ponts. Pour éviter cela, une protection de pont ARB est disponible, spécifiquement dessinée pour protéger le différentiel et le couple conique. Caractéristiques : Acier nodulaire hautement...

Références :

Référence : 750012
Prix : 283,00 € TTC/Pièce



BLOCAGE DE DIFFERENTIEL AIR LOCKER RD245 AVANT ET ARRIERE POUR JEEP WRANGLER JL/JT DANA44 M220/M210 (vendu sans compresseur)

BLOCAGE DE DIFFERENTIEL AIR LOCKER ARRIERE POUR JEEP WRANGLER JL A PARTIR DE 2019 ET AVANT ARRIERE JEEP JT GLADIATOR 32 CANNELURES LE BLOCAGE ARB COMPREND : (livré sans compresseur) le différentiel, la tuyauterie, les raccords, la notice de montage, les instructions d'utilisation et la liste des pièces détachées. Quand un véhicule prend un virage, la roue extérieure parcourt une plus grande distance que la roue intérieure, elle doit donc tourner plus vite. Sur tous...

Références :

Référence : RD245
Prix : 1 290,00 € TTC/Pièce

PERFORMANCE & OPTIMISATION

EQUIP RAID

145 RUE DE L'ÎLE NAPOLÉON
68100 MULHOUSE
TÉL: +33 (0)3 89 61 90 88 / FAX: +33 (0)3 89 61 70 67
E-MAIL : vpc@equip-RAID.FR

Magasin ouvert le lundi de 14h à 18h,
du mardi au vendredi de 9h à 12h et de 14h à 18h
et le samedi de 9h à 12h

Prix valables du 01/05/2026 au 31/05/2026
TVA 20% incluse
Document non contractuel (ref : cat_WRANGLERJL_05_2026)
Photos non contractuelles

EQUIPEMENTS POUR JEEP WRANGLER JL

ECHAPPEMENTS INOX 4X4



ECHAPPEMENT INOX : TUBE REMPLACEMENT SILENCIEUX ARRIERE (avec sortie polie) POUR JEEP WRANGLER JL 3.6 V6 DE 2019-

Références :

Référence : JEEP113

Prix : 274,00 € TTC/Pièce

SNORKELS & ACCESSOIRES



SNORKEL SAFARI POUR JEEP WRANGLER JL ET GLADIATOR JT

Uniquement en essence 2.0L & 3.6 V6 Pentastar *NE CONVIENT PAS AUX MOTEURS DIESEL V6 ECO 3.0L , NI V8 6.4 392 *CONVIENT UNIQUEMENT AUX MOTEURS 3.6L Pentastar, 2.0L Turbocharged GME Hurricane & aussi la version Hybride 4XE & 2.2L Multijet Diesel Le snorkel SS1080HF pour Jeep Wrangler 4x4 est conçu pour acheminer un volume important de l'air le plus frais et le plus propre possible vers le boîtier du filtre à air d'origine de tous les modèles de Jeep Wrangler JL & JLU et JT...

Informations Techniques :

MONTAGE A DROITE Livré avec : visserie, raccords, gabarit de perçage notice

Références :

Référence : SS1080HF

Prix : 930,00 € TTC/Pièce



SNORKEL BRAVO POUR JEEP WRANGLER JL / JT GLADIATOR - MONTAGE SANS PERCAGE (Non valable pour les moteurs éco-diesel 3.0)

pour Jeep Wrangler JL (Compatible 4XE) Non valable pour les moteurs éco-diesel 3.0 montage à droite montage sans perçage Fabriqué en polyéthylène et en une seule pièce par moulage par rotation, d'une grande épaisseur offrant une haute résistance et durabilité. Matériau LLDPE 8446.21 ExxonMobil™, d'une densité de 0,936 g/cm³, selon le test ISO 1183. CARACTERISTIQUES DE LA TETE : Conception à haut débit pour un rendement optimal avec rainures pour l'évacuation d'eau. Fait d'une seule pièce...

Références :

EQUIPEMENTS POUR JEEP WRANGLER JL

Référence : SJJL

Prix : 478,00 € TTC/Kit

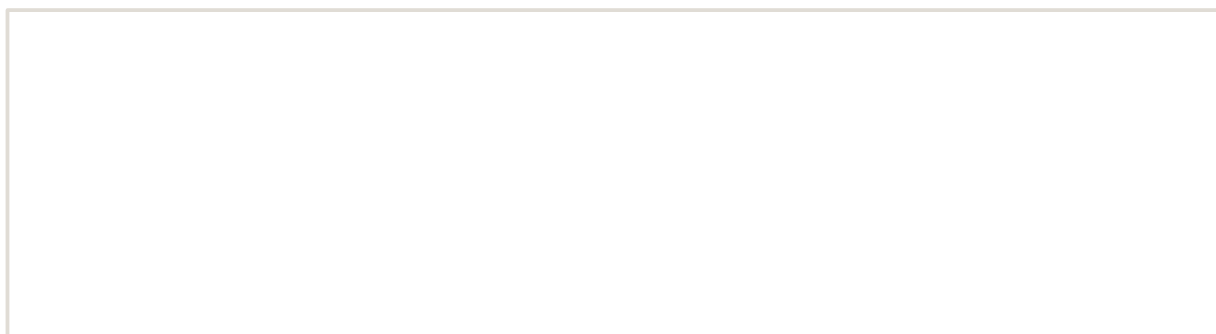

EQUIPEMENTS POUR JEEP WRANGLER JL



PRISE D'AIR DEPORTEE POUR SNORKEL BRAVO POUR JEEP WRANGLER JL

pour Jeep Wrangler JL montage à droite prise d'air déportée pour le montage du snorkel Bravo pour la Jeep Wrangler JL permet d'aspier de l'air frais hors du compartiment moteur sans avoir le tube du snorkel

Références :

Référence : SJSJ

Prix : 238,80 € TTC/Kit

BIVOUAC & AUTONOMIE

CELLULES & ACCESSOIRES



HARD TOP FEET RUN TOIT RELEVABLE POUR JEEP WRANGLER JL 4 PORTES - FINITION ROAD CROSS

Le hard top LIFE Spirit FeetRun qu'est-ce que c'est ? L'idée de donner naissance à un hard top modulable pour une Jeep JL est venue après avoir constaté qu'il n'existait rien de pensé dans l'esprit VW California, c'est-à-dire un hard top habitable. C'est alors que FEETRUN, un état d'esprit fait d'innovation, de voyages et de libertés, créa : Le Hard top LIFE spirit ! Le hart Top Life spirit est spécialement conçu pour la Jeeps JL, un 4x4 emblématique qui ne demandait qu'à accueillir ce...

Références :

Référence : FTR-01

Prix : 17 900,00 € TTC/Pièce



HARD TOP FEET RUN TOIT RELEVABLE POUR JEEP WRANGLER JL 4 PORTES - FINITION CROSS DUO

Le hard top LIFE Spirit FeetRun qu'est-ce que c'est ? L'idée de donner naissance à un hard top modulable pour une Jeep JL est venue après avoir constaté qu'il n'existait rien de pensé dans l'esprit VW California, c'est-à-dire un hard top habitable. C'est alors que FEETRUN, un état d'esprit fait d'innovation, de voyages et de libertés, créa : Le Hard top LIFE spirit ! Le hart Top Life spirit est spécialement conçu pour la Jeeps JL, un 4x4 emblématique qui ne demandait qu'à accueillir...

Références :

Référence : FTR-02

Prix : 19 900,00 € TTC/Pièce

EQUIPEMENTS POUR JEEP WRANGLER JL



HARD TOP FEET RUN TOIT RELEVABLE POUR JEEP WRANGLER JL 4 PORTES - FINITION FULL CROSS

Le hard top LIFE Spirit FeetRun qu'est-ce que c'est ? L'idée de donner naissance à un hard top modulable pour une Jeep JL est venue après avoir constaté qu'il n'existait rien de pensé dans l'esprit VW California, c'est-à-dire un hard top habitable. C'est alors que FEETRUN, un état d'esprit fait d'innovation, de voyages et de libertés, créa : Le Hard top LIFE spirit ! Le hart Top Life spirit est spécialement conçu pour la Jeeps JL, un 4x4 emblématique qui ne demandait qu'à...

Références :

Référence : FTR-03

Prix : 34 900,00 € TTC/Pièce

RANGEMENT



SAC DE RANGEMENT WARN EPIC POUR SIEGE DE JEEP WRANGLER JL RUBICON

Warn vous propose ce sac de rangement en vinyle de qualité marin. Ce sac se fixe grâce au système MOLLE (équipement modulaire porteur de charge légère) largement utilisé par l'OTAN. Vous pourrez le fixer à l'arrière d'un dossier de siège de Jeep Wrangler JL Rubicon. dimensions du sac : environ L 36 cm x H 15 cm x P 5 cm

Références :

Référence : 1-102648

Prix : 49,00 € TTC/Pièce



SAC DE RANGEMENT WARN EPIC POUR ARCEAU DE SECURITE DE JEEP WRANGLER JL - VERSION MEDIUM

Warn vous propose ce sac de rangement en vinyle de qualité marin. Ce sac de forme cylindrique se fixe par exemple sur l'arceau de sécurité de votre Jeep Wrangler JL dimensions du sac : environ L 25.4 x D 12.7 cm

Références :

Référence : 1-102651

Prix : 44,00 € TTC/Pièce

EQUIPEMENTS POUR JEEP WRANGLER JL



SAC DE RANGEMENT WARN EPIC POUR ARCEAU DE SECURITE DE JEEP WRANGLER JL - VERSION LARGE

Warn vous propose ce sac de rangement en vinyle de qualité marin. Ce sac de forme cylindrique se fixe par exemple sur l'arceau de sécurité de votre Jeep Wrangler JL dimensions du sac : environ L 27.9 x D 15 cm

Références :

Référence : 1-102652

Prix : **54,00 € TTC/Pièce**



PANNEAU MOLLE FREEDOM POUR JEEP WRANGLER JL

Faites de l'habitacle de votre Jeep Wrangler JL (2018 – aujourd'hui) un espace de rangement intelligent grâce à ce panneau Freedom MOLLE signé Front Runner. Conçu pour s'installer au plafond entre le conducteur et le passager, ce système ingénieux permet de fixer radios, lampes, pochettes et autres accessoires essentiels sans empiéter sur votre espace de conduite. Fixé directement aux loquets d'origine des panneaux Freedom, il ne nécessite aucune modification de votre véhicule. Un accessoire...

Informations Techniques :

<i>Caractéristiques techniques</i>	<i>Matière</i>	Acier haute
<i>résistance, finition epoxy noir</i>	<i>Poids</i>	2,0 kg environ
<i>Dimensions</i>	Adapté au plafond avant d'un Wrangler JL	
<i>Compatibilité Jeep Wrangler JL (2018+), 2 portes et 4 portes avec panneaux Freedom</i>		

Références :

Référence : VACC193

Prix : **115,00 € TTC/Pièce**

EQUIPEMENTS POUR JEEP WRANGLER JL



JEEP WRANGLER JL HAYON MOLLE

Transformez le hayon de votre Jeep Wrangler JL en un centre d'équipement tactique ! Ce panneau Molle en acier robuste se boulonne sur votre porte arrière, ajoutant un remarquable 30 kg de stockage facilement accessible pour les sangles, les pochettes et les essentiels de l'aventure - éliminez l'encombrement et maximisez votre capacité de chargement !

Informations Techniques :

Comprend : 1 x Plaque MOLLE pour porte arrière de Jeep Wrangler JL 1x Matériel d'installation Instructions de montage Matériaux utilisés : Acier haute résistance revêtu de poudre noire Dimensions du produit : 687mm (27") L x 329mm (13") W x 37mm (1.5") H Poids : 2.5kg (5.5lbs) Capacité de charge : 30kg (66lbs)

Références :

Référence : VACC194
Prix : 155,00 € TTC/Pièce



TABLETTE MOLLE CARGO DE COFFRE POUR JEEP WRANGLER JLU

Maximisez l'espace de chargement intérieur de votre Jeep Wrangler JLU ! Cette étagère Cargo Molle en acier robuste se boulonne à votre arceau de sécurité, créant un rangement organisé avec des attaches et des sangles en L polyvalentes pour tous les éléments essentiels de votre aventure. Transportez jusqu'à 40 kg dans le style Front Runner Dometic !

Informations Techniques :

Comprend : 1 x Tablette de rangement Molle intérieure 1 x Jeep JLU Cargo Molle Interior Shelf Mounting Bracket Matériel d'installation Instructions de montage Matériaux utilisés : Acier haute résistance revêtu de poudre noire Dimensions du produit : 1111mm (43.7") L x 487mm (19.2") L x 226mm (8.9") H Poids : 12.14 kg (26.8lbs) Capacité de charge : 40kg (88lbs)

Références :

Référence : VACC208
Prix : 299,00 € TTC/Pièce

EQUIPEMENT INTÉRIEUR & EXTÉRIEUR

BÂCHES

EQUIPEMENTS POUR JEEP WRANGLER JL



BACHE SOFTTOP TREKTOP NX BLACK TWILL COMPLETE POUR JEEP WRANGLER JL 2 PORTES

POUR JEEP WRANGLER JL 2 PORTES Couleur : BLACK TWILL (attention le visuel ne garantit pas l'exactitude de la couleur). La bâche est fabriquée dans un matériau de haute qualité, résistant aux déchirures et aux uv (tissu 850g/m²). La bâche Trektop peut être utilisée complètement fermée comme une capote toutes saisons ou en enlevant les côtés et la lunette arrière comme une bâche bikini. De plus, la bâche Trektop peut être facilement ouvert depuis l'intérieur de votre Jeep. Les avantages...

Références :

Référence : 56862-17
Prix : **2 202,00 € TTC/Pièce**



BACHE SOFTTOP TREKTOP NX BLACK TWILL COMPLETE POUR JEEP WRANGLER JL 4 PORTES

POUR JEEP WRANGLER JL 4 PORTES Couleur : BLACK TWILL (attention le visuel ne garantit pas l'exactitude de la couleur). La bâche est fabriquée dans un matériau de haute qualité, résistant aux déchirures et aux uv (tissu 850g/m²). La bâche Trektop peut être utilisée complètement fermée comme une capote toutes saisons ou en enlevant les côtés et la lunette arrière comme une bâche bikini. De plus, la bâche Trektop peut être facilement ouvert depuis l'intérieur de votre Jeep. Les avantages du...

Références :

Référence : 56863-17
Prix : **2 494,00 € TTC/Pièce**



BACHE SOFTTOP TREKTOP NX BLACK DIAMOND COMPLETE POUR JEEP WRANGLER JL 2 PORTES

POUR JEEP WRANGLER JL 2 PORTES Couleur : BLACK DIAMOND (attention le visuel ne garantit pas l'exactitude de la couleur). La bâche est fabriquée dans un matériau de haute qualité (tissu 790g/m²). La bâche Trektop peut être utilisée complètement fermée comme une capote toutes saisons ou en enlevant les côtés et la lunette arrière comme une bâche bikini. De plus, la bâche Trektop peut être facilement ouvert depuis l'intérieur de votre Jeep. Les avantages du produit : - Une...

Références :

Référence : 56862-35
Prix : **1 582,00 € TTC/Pièce**

EQUIPEMENTS POUR JEEP WRANGLER JL



BACHE SOFTTOP TREKTOP NX BLACK DIAMOND COMPLETE POUR JEEP WRANGLER JL 4 PORTES

POUR JEEP WRANGLER JL 4 PORTES Couleur : BLACK DIAMOND (attention le visuel ne garantit pas l'exactitude de la couleur). La bâche est fabriquée dans un matériau de haute qualité (tissu 790g/m²). La bâche Trektop peut être utilisée complètement fermée comme une capote toutes saisons ou en enlevant les côtés et la lunette arrière comme une bâche bikini. De plus, la bâche Trektop peut être facilement ouvert depuis l'intérieur de votre Jeep. Les avantages du produit : - Une...

Références :

Référence : 56863-35
Prix : 1 731,00 € TTC/Pièce



CAPOTE SUNRIDER BLACK TWILL POUR HARDTOP POUR JEEP WRANGLER JL

La capote pliante remplace les deux panneaux avant du Hard-Top modulaire Freedom-Top™ de la Jeep Wrangler JL (le reste du hardtop modulaire d'origine reste en place). Aucun perçage nécessaire. Montage très simple Ouverture facile par deux attaches rapides (aucun outil requis) sur le cadre de la fenêtre. couleur : Black Twillcapote fabriquée dans un matériau de haute qualité, résistant aux déchirures et aux uv (tissu 850g/m²).

Références :

Référence : 52454-17
Prix : 1 644,00 € TTC/Pièce

MARCHEPIED



MARCHE PIEDS DE PORTE POUR JEEP WRANGLER JK, JL et JT

Les marches de porte Smittybilt Atlas se boulonnent sur la charnière de la porte d'usine et permettent d'accéder facilement aux éléments de la galerie de toit et de faciliter l'ouverture des tentes de toit. Marche pieds de porte Atlas Smittybilt pour Jeep Wrangler JK et JL 2 et 4 portes, et Jeep Gladiator JT. très durable, construction en acier charge max de 159 kg installation facile vendu par paire

Références :

Référence : SB7630
Prix : 168,00 € TTC/Kit

EQUIPEMENTS POUR JEEP WRANGLER JL



PROTECTION BAS DE CAISSE / MARCHE PIEDS SMITTYBILT POUR JEEP WRANGLER JL 4 PORTES

PROTECTION BAS DE CAISSE / MARCHE PIEDS SMITTYBILT POUR JEEP WRANGLER JL 4 PORTES Conception fiable et robuste Assemblage aux points de fixation d'origine (aucune modification requise) Acier recouvert de peinture époxy noire Livrées avec instructions de montage vendu à la paire

Références :

Référence : 1547.34

Prix : **805,00 € TTC/Paire**



MARCHE PIEDS ELECTRIQUES T-MAX POUR JEEP WRANGLER JL 5 PORTES

Marche pieds électriques T-Max pour Jeep Wrangler JL 5 portes Le design moderne, la longueur et la position une fois rabaisée de ces marchepieds sont parfaitement adaptés à la Jeep Wrangler JL. Chaque marche-pieds est alimenté par un moteur électrique procurant une force suffisante pour son mouvement. Les moteurs (1 pour chaque marche-pieds) sont de haute qualité et équipés d'une protection contre la surchauffe et protégés par un boîtier robuste. Ils offrent des performances élevées avec une...

Références :

Référence : TMPST01-0430

Prix : **1 452,00 € TTC/Paire**



MARCHE-PIEDS RIVAL POUR JEEP WRANGLER JLU (4P)

Marche pieds latéraux pour Jeep Wrangler JLU (2017+)Entièrement en aluminium, léger et solide ils s'adaptent parfaitement à votre Jeep.

Références :

Référence : 2D.2757.1

Prix : **778,80 € TTC/Kit**

EQUIPEMENTS POUR JEEP WRANGLER JL



MARCHE PIEDS ELECTRIQUES T-MAX POUR JEEP WRANGLER JL 3 PORTES

Marche pieds électriques T-Max pour Jeep Wrangler JL 3 portes Le design moderne, la longueur et la position une fois rabaisée de ces marchepieds sont parfaitement adaptés à la Jeep Wrangler JL. Chaque marche-pieds est alimenté par un moteur électrique procurant une force suffisante pour son mouvement. Les moteurs (1 pour chaque marche-pieds) sont de haute qualité et équipés d'une protection contre la surchauffe et protégés par un boîtier robuste. Ils offrent des performances élevées avec...

Références :

Référence : **TMPST01-0330**

Prix : **1 452,00 € TTC/Paire**

ELARGISSEURS D'AILES



ELARGISSEURS D'AILES AVANT (LA PAIRE) POUR JEEP WRANGLER JL 2018+

Si votre ambition est de sortir des sentiers battus avec votre Jeep, alors il est sage de penser à protéger votre carrosserie des projections de gravillons provenant de vos roues. Ces extensions d'ailes seront parfaites également si vous comptez installer des pneus plus larges sur votre véhicule. Fabriquées en aluminium, un métal à la fois léger et résistant, elles sont recouvertes de deux couches de poudre de zinc pour les protéger de la corrosion. Parfaitement adaptée à la Jeep Wrangler JL,...

Références :

Référence : **2D.2719.1**

Prix : **789,60 € TTC/Paire**



ELARGISSEURS D'AILES ARRIERE (LA PAIRE) POUR JEEP WRANGLER JL 2018+

Si votre ambition est de sortir des sentiers battus avec votre Jeep, alors il est sage de penser à protéger votre carrosserie des projections de gravillons provenant de vos roues. Ces extensions d'ailes seront parfaites également si vous comptez installer des pneus plus larges sur votre véhicule. Fabriquées en aluminium, un métal à la fois léger et résistant, elles sont recouvertes de deux couches de poudre de zinc pour les protéger de la corrosion. ce kit sera parfait pour compléter les ailes...

Références :

Référence : **2D.2731.1**

Prix : **658,80 € TTC/Paire**

EQUIPEMENTS POUR JEEP WRANGLER JL



PASSAGE DE ROUE AVANT (LA PAIRE) POUR JEEP WRANGLER JL 2018+

Pour protéger plus efficacement les éléments mécaniques situés autour des roues, les passages de roues renforcés sont une bonne option. Rival propose ici une protection supplémentaire pour votre Jeep JL avec ces passages de roues en aluminium recouvert de poudre de zinc pour un effet anti-corrosion optimal. Totalement compatible avec les élargisseurs d'ailes Rival (ref 2D.2719.1) ces joues d'ailes se montent en remplacement de celles d'origine de votre Jeep Wrangler JL sans aucune modification...

Références :

Référence : 2D.2729.1

Prix : **500,40 € TTC/Paire**



PASSAGE DE ROUE ARRIERE (LA PAIRE) POUR JEEP WRANGLER JL 2018+

Pour protéger plus efficacement les éléments mécaniques situés autour des roues, les passages de roues renforcés sont une bonne option. Rival propose ici une protection supplémentaire pour votre Jeep JL avec ces passages de roues en aluminium recouvert de poudre de zinc pour un effet anti-corrosion optimal. Totalement compatible avec les élargisseurs d'ailes Rival (ref 2D.2731.1) ces joues d'ailes se montent en remplacement de celles d'origine de votre Jeep Wrangler JL sans aucune modification...

Références :

Référence : 2D.2732.1

Prix : **500,40 € TTC/Paire**

PROTECTIONS DE COFFRE / DE SOL



TAPIS DE SOL AVANT GAUCHE + DROITE HUSKY LINERS X-ACT CONTOUR POUR JEEP WRANGLER JL

TAPIS DE SOL AVANT GAUCHE + DROITE HUSKY LINERS X-ACT CONTOUR POUR JEEP WRANGLER JL Les tapis Husky Liners® X-act Contour® épousent parfaitement les contours du sol de votre Jeep Wrangler JL et se fixeront sans problème à vos ancrages d'origine. Les tapis Husky Liners sont robustes et ajouteront à cela un look haut de gamme à votre véhicule.

Informations Techniques :

- Le matériau caoutchouté DuraGrip™ est confortable mais offre une résistance maximale - Le système exclusif StayPut Cleats™ garantit que vos tapis de sol restent bien en place. COMPATIBLE 4XE

Références :

Référence : 1566.30

Prix : **161,00 € TTC/Kit**

EQUIPEMENTS POUR JEEP WRANGLER JL**TAPIS DE SOL AVANT GAUCHE + DROITE HUSKY LINERS WEATHERBEATER POUR JEEP WRANGLER JL**

TAPIS DE SOL AVANT GAUCHE + DROITE HUSKY LINERS WEATHERBEATER POUR JEEP WRANGLER JL Les revêtements de sol WeatherBeater™, robustes et sportifs, épousent parfaitement les contours de votre Jeep Wrangler JL et offrent une protection imbattable pour les tapis, quelle que soit la nature qui vous frappe.

Informations Techniques :

- Le processus FormFit Design™ assure un ajustement parfait des tapis de sol pour votre Jeep Wrangler JL - Bords hauts pour éviter que la saleté ou l'eau ne coule sur le côté du tapis - Le système exclusif StayPut Cleats™ garantit que vos tapis de sol restent bien en place.
COMPATIBLE 4XE

Références :

Référence : 1566.30A

Prix : **156,00 € TTC/Kit**

**TAPIS DE SOL ARRIÈRE GAUCHE + DROITE HUSKY LINERS X-ACT CONTOUR POUR JEEP WRANGLER JL**

TAPIS DE SOL ARRIÈRE GAUCHE + DROITE HUSKY LINERS X-ACT CONTOUR POUR JEEP WRANGLER JL Les tapis Husky Liners® X-act Contour® épousent parfaitement les contours du sol de votre Jeep Wrangler JL et se fixeront sans problème à vos ancrages d'origine. Les tapis Husky Liners sont robustes et ajouteront à cela un look haut de gamme à votre véhicule.

Informations Techniques :

- Le matériau caoutchouté DuraGrip™ est confortable mais offre une résistance maximale - Le système exclusif StayPut Cleats™ garantit que vos tapis de sol restent bien en place.

Références :

Référence : 1566.32

Prix : **161,00 € TTC/Kit**

EQUIPEMENTS POUR JEEP WRANGLER JL



TAPIS DE SOL ARRIÈRE GAUCHE + DROITE HUSKY LINERS WEATHERBEATER POUR JEEP WRANGLER JL

TAPIS DE SOL ARRIÈRE GAUCHE + DROITE HUSKY LINERS WEATHERBEATER POUR JEEP WRANGLER JL non compatible 4xe Les revêtements de sol WeatherBeater™, robustes et sportifs, épousent parfaitement les contours de votre Jeep Wrangler JL et offrent une protection imbattable pour les tapis, quelle que soit la nature qui vous frappe.

Informations Techniques :

· Le processus FormFit Design™ assure un ajustement parfait des tapis de sol pour votre Jeep Wrangler JL · Bords hauts pour éviter que la saleté ou l'eau ne coule sur le côté du tapis · Le système exclusif StayPut Cleats™ garantit que vos tapis de sol restent bien en place.

Références :

Référence : 1566.32A

Prix : 156,00 € TTC/Kit



PROTECTION DE COFFRE POUR JEEP WRANGLER JL 4 PORTES

PROTECTION DE COFFRE POUR JEEP WRANGLER JL 4 PORTES Se monte uniquement sur une Jeep Wrangler JL 4 portes La housse de coffre offre une protection complète de l'espace utile arrière de votre Jeep Wrangler JL, en préservant l'intégrité de votre intérieur tout au long de votre utilisation quotidienne, protégeant vos tapis et vos garnitures en plastique des dommages, des égratignures, des griffes d'animaux domestiques, de la saleté et d'autres débris. Cet accessoire fait sur mesure et...

Informations Techniques :

Dimensions : 45 x 50 x 10 cm

Références :

Référence : 1609.30

Prix : 398,00 € TTC/Pièce



TAPIS DE COFFRE HUSKY LINERS POUR JEEP WRANGLER JL 4 PORTES AVEC SUBWOOFER

TAPIS DE COFFRE HUSKY LINERS POUR JEEP WRANGLER JL 4 PORTES AVEC SUBWOOFER Les tapis Husky Liners® épousent parfaitement les contours du sol de votre Jeep Wrangler JL. Les tapis Husky Liners sont robustes et ajouteront à cela un look haut de gamme à votre véhicule. Facile à installer, enlever et à nettoyer.

Références :

Référence : 1566.39

Prix : 161,00 € TTC/Pièce

EQUIPEMENTS POUR JEEP WRANGLER JL



TAPIS DE COFFRE HUSKY LINERS POUR JEEP WRANGLER JL 4 PORTES SANS SUBWOOFER

TAPIS DE COFFRE HUSKY LINERS POUR JEEP WRANGLER JL 4 PORTES SANS SUBWOOFER Les tapis Husky Liners® épousent parfaitement les contours du sol de votre Jeep Wrangler JL. Les tapis Husky Liners sont robustes et ajouteront à cela un look haut de gamme à votre véhicule. Facile à installer, enlever et à nettoyer. NON COMPATIBLE 4XE

Références :

Référence : 1566.39A
Prix : 161,00 € TTC/Pièce



TAPIS DE COFFRE HUSKY LINERS POUR JEEP WRANGLER JL 2 PORTES SANS SUBWOOFER

TAPIS DE COFFRE HUSKY LINERS POUR JEEP WRANGLER JL 2 PORTES SANS SUBWOOFER Les tapis Husky Liners® épousent parfaitement les contours du sol de votre Jeep Wrangler JL. Les tapis Husky Liners sont robustes et ajouteront à cela un look haut de gamme à votre véhicule. Facile à installer, enlever et à nettoyer. NON COMPATIBLE 4XE

Références :

Référence : 1566.39B
Prix : 161,00 € TTC/Pièce



GRILLE DE SEPARATION POUR JEEP WRANGLER JL 4 PORTES

Grille de séparation spécifique à la Jeep Wrangler JL empêchant les marchandises dans le coffre d'entrer dans l'habitacle. Fixations et instructions d'installation incluses. Aucun perçage ou modifications dans le véhicule ne sont pas nécessaires.

Références :

Référence : 1707.30
Prix : 281,00 € TTC/Pièce

TAPIS DE SOL AVANT GAUCHE + DROITE HUSKY LINERS X-ACT CONTOUR POUR JEEP WRANGLER JL

Références :

Référence : 1566.3
Prix : 161,00 € TTC/Kit

EQUIPEMENTS POUR JEEP WRANGLER JL

PROTECTION DE COFFRE POUR JEEP WRANGLER JL 4 PORTES

Références :

Référence : 1609.3

Prix : 398,00 € TTC/Pièce

CONSOLES & SUPPORT INSTRUMENT



SUPPORT VHF/CB POUR JEEP WRANGLER JL

SUPPORT VHF/CB POUR JEEP WRANGLER JL

Références :

Référence : ERSU300

Prix : 46,00 € TTC/Pièce



PANNEAU MOLLE FREEDOM POUR JEEP WRANGLER JL

Faites de l'habitacle de votre Jeep Wrangler JL (2018 – aujourd'hui) un espace de rangement intelligent grâce à ce panneau Freedom MOLLE signé Front Runner. Conçu pour s'installer au plafond entre le conducteur et le passager, ce système ingénieux permet de fixer radios, lampes, pochettes et autres accessoires essentiels sans empiéter sur votre espace de conduite. Fixé directement aux loquets d'origine des panneaux Freedom, il ne nécessite aucune modification de votre véhicule. Un accessoire...

Informations Techniques :

Caractéristiques techniques	Matière	Acier haute
résistance, finition epoxy noir	Poids	2,0 kg environ
Dimensions	Adapté au plafond avant d'un Wrangler JL	
Compatibilité	Jeep Wrangler JL (2018+), 2 portes et 4 portes avec panneaux Freedom	

Références :

Référence : VACC193

Prix : 115,00 € TTC/Pièce

INTRAGEST

EQUIPEMENTS POUR JEEP WRANGLER JL**ACCESSOIRES DIVERS OME****KIT TIRANS DE SUSPENSION INFÉRIEUR
RÉGLABLE POUR JEEP WRANGLER JL**

KIT DE TIRANT DE PONT INFÉRIEUR RÉGLABLE POUR JEEP WRANGLER JL recommandé pour récupérer les angles de chasse correct après rehausse et améliorer la stabilité du véhicule

Références :

Référence : LCAJLFR
Prix : 762,04 € TTC/Kit

**CALE DE RESSORT 10MM OME POUR JEEP
WRANGLER JL**

Références :

Référence : OMEJLPR10
Prix : 16,29 € TTC/Kit

**KIT DE BUTÉE OME JEEP WRANGLER JL**

Le montage du kit de butée de choc OME FK100 est obligatoire pour empêcher les ressorts de se solidifier en pleine compression.

Références :

Référence : FK100
Prix : 98,39 € TTC/Pièce