

**EQUIPEMENTS POUR  
DACIA DUSTER II 4X4**

*Les références présentées sur ce document ne constituent pas  
une liste exhaustive des équipements disponibles pour le DACIA DUSTER II 4x4  
Il peut y avoir d'autres produits adaptés à ce véhicule.  
Voir les conditions de vente sur <https://www.equip-raid.fr/>*

## SUSPENSION & REHAUSSE

### KIT COMPLET SUSPENSION



#### KIT DE SUSPENSION PEDDERS REHAUSSE +40MM TARAGE CONFORT POUR DACIA DUSTER 1 ET 2

Kit suspension PEDDERS pour Dacia Duster 1 et 2 Le leader australien de la suspension 4x4 arrive en France. Pedders créée en 1950 conçoit et fabrique une gamme très complète de suspensions renforcées pour une grande majorité de véhicules 4x4 baptisée TrakRyder. Performance et robustesse sont les mots d'ordres de ce géant Australien afin de proposer LES meilleurs produits du marché. 60 ans de recherche et développement ont été nécessaires, une écoute particulière des demandes faites par leurs clients...

Références :

Référence : KITPED71

Prix : 1 176,00 € TTC/Kit



#### KIT DE SUSPENSION PEDDERS REHAUSSE +40MM TARAGE HEAVY DUTY POUR DACIA DUSTER 1 ET 2

Kit suspension PEDDERS pour Dacia Duster 1 et 2 Le leader australien de la suspension 4x4 arrive en France. Pedders créée en 1950 conçoit et fabrique une gamme très complète de suspensions renforcées pour une grande majorité de véhicules 4x4 baptisée TrakRyder. Performance et robustesse sont les mots d'ordres de ce géant Australien afin de proposer LES meilleurs produits du marché. 60 ans de recherche et développement ont été nécessaires, une écoute particulière des demandes faites par leurs clients...

Références :

Référence : KITPED72

Prix : 1 176,00 € TTC/Kit

## EQUIPEMENTS POUR DACIA DUSTER II 4X4



### KIT DE SUSPENSION TERRAIN TAMER REHAUSSE +40MM POUR DACIA DUSTER 1 ET 2

Depuis 1969 TERRAIN TAMER développe et fabrique des pièces avec une seule idée en tête : celle de vous garantir la plus extrême fiabilité. Pendant plus de 50 ans, nous avons conçu, fabriqué, et testés des pièces qui permettent aux conducteurs de circuler dans des environnements extrêmement difficiles en toute sérénité. Qu'il s'agisse d'une utilisation: Loisirs : Chasse, Pêche, charges lourdes, tractions de remorques... Professionnels : Artisans, Agriculteurs, Apiculteurs, Dépanneuses,...

#### Informations Techniques :

4 amortisseurs, 4 ressorts + kit correcteur d'angle

#### Références :

Référence : SK110

Prix : 1 440,00 € TTC/Kit



### KIT DE SUSPENSION PEDDERS REHAUSSE +40MM TARAGE MEDIUM POUR DACIA DUSTER 1 ET 2

Kit suspensions Pedders DACIA DUSTER 1 ET 2 Le leader australien de la suspension 4x4 arrive en France. Pedders créée en 1950 conçoit et fabrique une gamme très complète de suspensions renforcées pour une grande majorité de véhicules 4x4 baptisée TrakRyder. Performance et robustesse sont les mots d'ordres de ce géant Australien afin de proposer LES meilleurs produits du marché. 60 ans de recherche et développement ont été nécessaires, une écoute particulière des demandes faites par leurs clients ont...

#### Références :

Référence : KITPED74

Prix : 1 176,00 € TTC/Kit

## AMORTISSEURS



### AMORTISSEUR AVANT GAUCHE HEAVY TRACK KONI POUR DACIA DUSTER

AMORTISSEUR KONI AVANT GAUCHE HEAVY TRACK POUR DACIA DUSTER La version bi-tube basse pression offre plus de confort, de sécurité et de plaisir de conduire ! Il garantit une tenue de route et un confort optimum sur et hors route. Développés par KONI pour les 4x4 et SUV. Testés dans des conditions extrêmes, aux exigences de sécurité, de stabilité et d'adhérence les plus élevées. Les amortisseurs HEAVY TRACK sont simple d'utilisation et entièrement ajustables. AVANTAGES DES AMORTISSEURS...

#### Références :

Référence : 23-87401587L

## EQUIPEMENTS POUR DACIA DUSTER II 4X4

Prix : 210,00 € TTC/Pièce

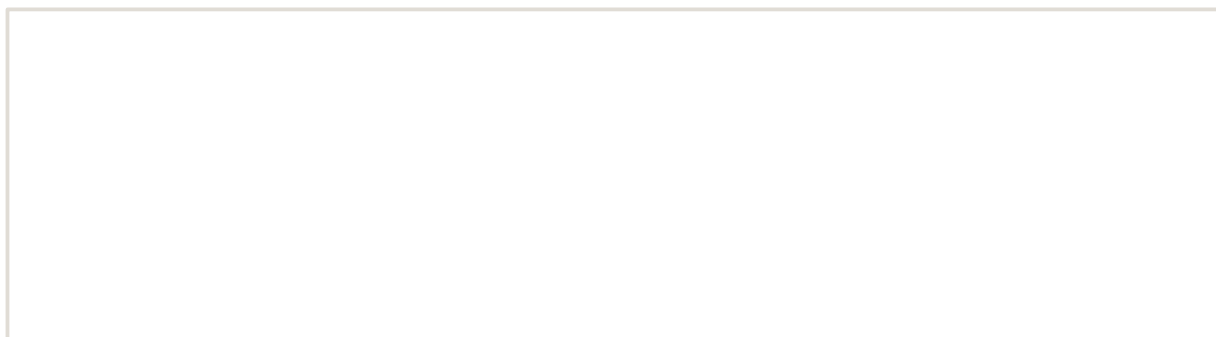

## EQUIPEMENTS POUR DACIA DUSTER II 4X4



### AMORTISSEUR AVANT DROIT HEAVY TRACK KONI POUR DACIA DUSTER

AMORTISSEUR KONI AVANT DROIT HEAVY TRACK POUR DACIA DUSTER La version bi-tube basse pression offre plus de confort, de sécurité et de plaisir de conduire ! Il garantit une tenue de route et un confort optimum sur et hors route. Développés par KONI pour les 4x4 et SUV. Testés dans des conditions extrêmes, aux exigences de sécurité, de stabilité et d'adhérence les plus élevées. Les amortisseurs HEAVY TRACK sont simple d'utilisation et entièrement ajustables. AVANTAGES DES AMORTISSEURS...

**Références :**

**Référence : 23-87401587R**

Prix : **210,00 € TTC/Pièce**



### AMORTISSEUR ARRIERE HEAVY TRACK KONI POUR DACIA DUSTER

AMORTISSEUR KONI ARRIERE HEAVY TRACK POUR DACIA DUSTER La version bi-tube basse pression offre plus de confort, de sécurité et de plaisir de conduire ! Il garantit une tenue de route et un confort optimum sur et hors route. Développés par KONI pour les 4x4 et SUV. Testés dans des conditions extrêmes, aux exigences de sécurité, de stabilité et d'adhérence les plus élevées. Les amortisseurs HEAVY TRACK sont simple d'utilisation et entièrement ajustables. AVANTAGES DES AMORTISSEURS HEAVY...

**Références :**

**Référence : 23-87401588**

Prix : **192,00 € TTC/Pièce**



### AMORTISSEURS AVANT PEDDERS TOURING BLACK GAZ POUR DACIA DUSTER 4X4

Amortisseurs avant Pedders gamme Touring black gaz pour Dacia Duster 4x4 Les amortisseurs Touring Black Gaz sont de conception bi-tube renforcée à double cordon de soudure pour plus de fiabilité. Cette conception robuste et multi-usages améliore la stabilité et le confort pour une utilisation quotidienne, la charge et la traction. Une alternative performante et idéale en remplacement des amortisseurs d'origine. Chaque amortisseur Pedders est testé individuellement afin de garantir une...

**Références :**

**Référence : 129158**

Prix : **312,00 € TTC/Paire**

## EQUIPEMENTS POUR DACIA DUSTER II 4X4



### AMORTISSEURS ARRIERES PEDDERS TOURING BLACK GAZ POUR DACIA DUSTER 4X4

Amortisseurs arrières Pedders gamme Touring black gaz pour Dacia Duster 4x4 Les amortisseurs Touring Black Gaz sont de conception bi-tube renforcée à double cordon de soudure pour plus de fiabilité. Cette conception robuste et multi-usages améliore la stabilité et le confort pour une utilisation quotidienne, la charge et la traction. Une alternative performante et idéale en remplacement des amortisseurs d'origine. Chaque amortisseur Pedders est testé individuellement afin de garantir...

**Références :**

**Référence : 129159**

**Prix : 312,00 € TTC/Paire**

## RESSORTS HÉLICOÏDAUX



### RESSORT AVANT +30 MM POUR DACIA DUSTER A A PARTIR DE 2018

Ressorts pour l'avant rehausse de 3 cm Capacité de charge non augmentée

**Références :**

**Référence : 23-KDFR02**

**Prix : 99,00 € TTC/Pièce**



### RESSORT ARRIERE +30 MM POUR DACIA DUSTER A PARTIR DE 2018

Ressorts pour l'arrière rehausse de 3 cm Capacité de charge non augmentée

**Références :**

**Référence : 23-KDRR02**

**Prix : 99,00 € TTC/Pièce**

EQUIPEMENTS POUR DACIA DUSTER II 4X4



**RESSORTS AVANT PEDDERS TRAKRYDER  
CONFORT REHAUSSE +40MM POUR DACIA  
DUSTER 4X4**

Ressorts renforcés Pedders avant modèle TrakRyder confort Les ressorts renforcés de suspensions Pedders pour tous véhicules 4x4 répondent à la norme ISO9001 et sont sans concurrence en terme de confort, tenue de route et capacité en charge. rehausse : +40mm pour Dacia Duster 4x4

**Références :**

**Référence : 240150**  
Prix : **228,00 € TTC/Paire**



**RESSORTS ARRIERES PEDDERS TRAKRYDER  
CONFORT REHAUSSE +40MM POUR DACIA  
DUSTER 4X4**

Ressorts renforcés Pedders arrières modèle TrakRyder confort Les ressorts renforcés de suspensions Pedders pour tous véhicules 4x4 répondent à la norme ISO9001 et sont sans concurrence en terme de confort, tenue de route et capacité en charge. rehausse : +40mm pour Dacia Duster 4x4

**Références :**

**Référence : 240151**  
Prix : **228,00 € TTC/Paire**



**RESSORTS AVANT PEDDERS TRAKRYDER HD  
REHAUSSE +40MM POUR DACIA DUSTER 4X4**

Ressorts renforcés Pedders avant modèle TrakRyder HD Les ressorts renforcés de suspensions Pedders pour tous véhicules 4x4 répondent à la norme ISO9001 et sont sans concurrence en terme de confort, tenue de route et capacité en charge. Ressorts plus rigides que les modèles confort, pour charge lourde. rehausse : +40mm pour Dacia Duster 4x4

**Références :**

**Référence : 240152**  
Prix : **228,00 € TTC/Paire**

## EQUIPEMENTS POUR DACIA DUSTER II 4X4



### RESSORTS ARRIERES PEDDERS TRAKRYDER HD REHAUSSE +40MM POUR DACIA DUSTER 4X4

Ressorts renforcés Pedders arrières modèle TrakRyder HD Les ressorts renforcés de suspensions Pedders pour tous véhicules 4x4 répondent à la norme ISO9001 et sont sans concurrence en terme de confort, tenue de route et capacité en charge. Ressorts plus rigides que les modèles confort, pour charge lourde. rehausse : +40mm pour Dacia Duster 4x4

Références :

Référence : 240153

Prix : 228,00 € TTC/Paire

## PARE-CHOCS & PROTECTIONS

### BLINDAGES / SKIS DE PROTECTION

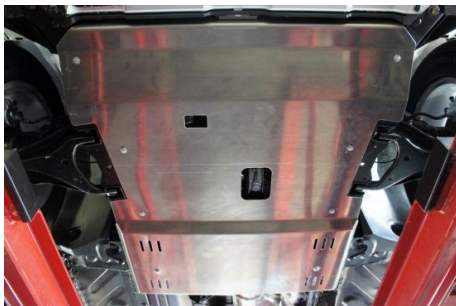

### BLINDAGE MOTEUR ET BOITE DE VITESSE 6MM EN ALUMINIUM POUR DACIA DUSTER 2010 - 09/2020

Le design a été spécialement étudié pour la pratique du tout-terrain avec une protection optimum des organes mécaniques. Le blindage est en tôle aluminium haute résistance. Le montage permet un accès facile au véhicule pour l'entretien courant.

Références :

Référence : 29-G20004

Prix : 442,00 € TTC/Pièce

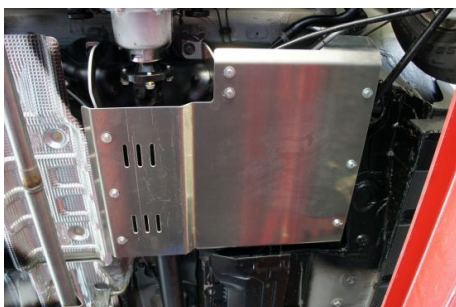

### BLINDAGE RESERVOIR 6MM EN ALUMINIUM POUR DACIA DUSTER 2010 - 09/2020

Le design a été spécialement étudié pour la pratique du tout-terrain avec une protection optimum des organes mécaniques. Le blindage est en tôle aluminium haute résistance. Le montage permet un accès facile au véhicule pour l'entretien courant.

Références :

Référence : 29-G20006

Prix : 300,00 € TTC/Pièce

## EQUIPEMENTS POUR DACIA DUSTER II 4X4



### BLINDAGE AVANT MOTEUR ET BOITE DE VITESSE N4 6MM EN ALUMINIUM POUR DACIA DUSTER

Ski de protection avant en aluminium Dacia Duster (2009 -> Aujourd'hui) Protection inférieure en aluminium 6mm. Kit complet comprenant : tôle de protection, nécessaire de montage, visserie, notice. Protège tous les organes mécaniques entre le pare-chocs et l'arrière du berceau avant. (pont avant, crémaillère, carter huile moteur, ...). Montage sans modification du véhicule. Marque N4 OFFROAD

Références :

Référence : **BLAV59B**  
Prix : **408,00 € TTC/Pièce**



### BLINDAGE PONT ARRIERE N4 6MM EN ALUMINIUM POUR DACIA DUSTER DE 2013 A 2023

Blindage de pont arrière en aluminium de 6mm Compatible avec les véhicule: Dacia Duster 4x4 après 2013 uniquement. Attention non compatible avec les motorisations essence après 12/2021 (Duster 2 phase 2 facelift). Spatule avant et arrière afin de faciliter le franchissement. Protection du carter de pont arrière et de l'échappement. Vidange possible sans démontage. Montage sans modification du véhicule. Kit complet comprenant : Tôle de protection Nécessaire de montage Visserie Notice

Références :

Référence : **BLDV36B**  
Prix : **300,00 € TTC/Pièce**

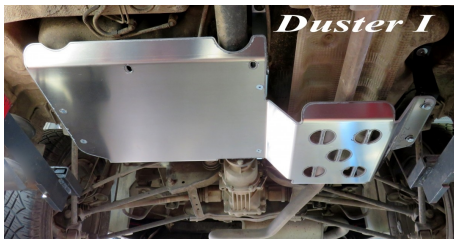

### BLINDAGE RESERVOIR/ECHAPPEMENT N4 6MM EN ALUMINIUM POUR DACIA DUSTER

Ski de protection de réservoir Dacia Duster (2009 -> Aujourd'hui) Protection inférieure en aluminium 6mm. Kit complet comprenant : tôle de protection, nécessaire de montage, visserie, notice. Marque N4 OFFROAD

Références :

Référence : **BLRE35B**  
Prix : **370,00 € TTC/Pièce**

## EQUIPEMENTS POUR DACIA DUSTER II 4X4



### BLINDAGE AVANT MOTEUR ET BOITE DE VITESSE N4 8MM EN ALUMINIUM POUR DACIA DUSTER

Ski de protection avant en aluminium Dacia Duster (2009 -> Aujourd'hui) Protection inférieure en aluminium 8mm. Kit complet comprenant : tôle de protection, nécessaire de montage, visserie, notice. Protège tous les organes mécaniques entre le pare-chocs et l'arrière du berceau avant. (pont avant, crémaillère, carter huile moteur, ...). Montage sans modification du véhicule. Marque N4 OFFROAD

#### Références :

Référence : **BLAV59A**  
Prix : **484,00 € TTC/Pièce**



### BLINDAGE CENTRAL N4 6MM EN ALUMINIUM POUR DACIA DUSTER

Ski de protection central en aluminium Dacia Duster (2009 -> Aujourd'hui) Doit être monté avec le ski avant BLAV59 et le ski de réservoir / échappement BLRE35B. Protège le pot catalytique, les canalisations, l'arbre de transmission. Offre une continuité pour une "glisse" facilité en TT. Orifices de refroidissement pour l'échappement. Protection inférieure en aluminium 6mm. Kit complet comprenant : tôle de protection, nécessaire de montage, visserie, notice. Marque N4 OFFROAD

#### Références :

Référence : **BLBT59B**  
Prix : **499,00 € TTC/Pièce**

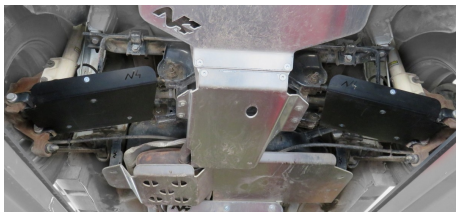

### PROTECTIONS DE TRIANGLES ARRIERES N4 DACIA DUSTER

Protections de triangles arrières Dacia Duster Vendu la paire. Protection se fixant sur les triangles. PEHD 6mm. Kit complet comprenant : tôle de protection, nécessaire de montage, visserie, notice. Marque N4 OFFROAD

#### Références :

Référence : **BLDV97P**  
Prix : **337,00 € TTC/Pièce**

## EQUIPEMENTS POUR DACIA DUSTER II 4X4



### BLINDAGE ARRIERE N4 6MM EN ALUMINIUM POUR DACIA DUSTER SANS AD BLUE

Ski de protection arrière Dacia Duster (2009 -> 2019) SANS ADBLUE  
Protection inférieure en aluminium 6mm pour Dacia Duster phase II.  
Kit complet comprenant : tôle de protection, nécessaire de montage, visserie, notice. Protège "l'angle de sortie" et le pare-chocs AR. Offre une continuité à l'ensemble des protections N4 pour ce véhicule.  
Compatible avec certains attelages. (tôle pré-découpée). Montage sans modification du Duster. Doit être monté avec un Duster préalablement équipé de notre...

**Références :**

**Référence : BLDV37B**  
Prix : **250,00 € TTC/Pièce**

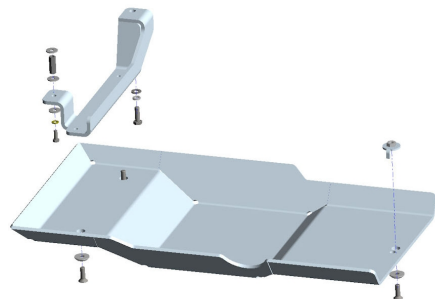

### BLINDAGE VANNE D'ECHAPPEMENT 4MM EN ALUMINIUM POUR DACIA DUSTER 4X4 DE 2018 - 09/2020

Les plaques de protection sont en aluminium de 6 mm Le montage s'effectue sur les points de fixation d'origine du véhicule. Les ouvertures sur les protections permettent d'effectuer l'entretien du véhicule sans avoir à les retirer Fabrication allemande de qualité irréprochable. Attention non compatible sur les Duster après 2021 ayant la vanne à l'arrière.

**Références :**

**Référence : 29-G20007**  
Prix : **238,80 € TTC/Pièce**



### BLINDAGE ARRIERE N4 6MM EN ALUMINIUM POUR DACIA DUSTER 1.5 DCi AVEC ADBLUE

Ski de protection arrière Dacia Duster (2019 -> Aujourd'hui)  
Protection inférieure en aluminium 6mm pour Dacia Duster phase II.  
Kit complet comprenant : tôle de protection, nécessaire de montage, visserie, notice. Protège l'ADblue et "l'angle de sortie" et le pare-chocs AR. Offre une continuité à l'ensemble des protections N4 pour ce véhicule. Compatible avec certains attelages. (tôle pré-découpée). Montage sans modification du Duster. Doit être monté avec un Duster préalablement équipé...

**Références :**

**Référence : BLDV55B**  
Prix : **250,00 € TTC/Pièce**

## EQUIPEMENTS POUR DACIA DUSTER II 4X4

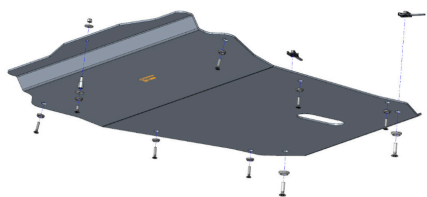

### BLINDAGE MOTEUR ET BOITE DE VITESSE 4MM EN ALUMINIUM POUR DACIA DUSTER A PARTIR DE 09/2020

Le design a été spécialement étudié pour la pratique du tout-terrain avec une protection optimum des organes mécaniques. Le blindage est en tôle aluminium haute résistance. Le montage permet un accès facile au véhicule pour l'entretien courant.

Références :

Référence : T110101

Prix : 371,27 € TTC/Pièce

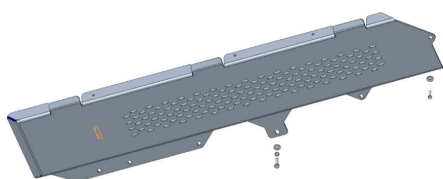

### BLINDAGE DURITES ET CABLES EN ALUMINIUM 4MM POUR DACIA DUSTER A PARTIR DE 09/2020

Le design a été spécialement étudié pour la pratique du tout-terrain avec une protection optimum des organes mécaniques. Le blindage est en tôle aluminium haute résistance. Le montage permet un accès facile au véhicule pour l'entretien courant.

Références :

Référence : T110102

Prix : 321,61 € TTC/Pièce

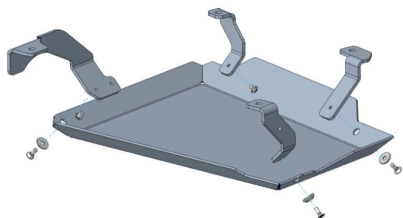

### BLINDAGE RESERVOIR DIESEL EN ALUMINIUM 4MM POUR DACIA DUSTER A PARTIR DE 09/2020

Le design a été spécialement étudié pour la pratique du tout-terrain avec une protection optimum des organes mécaniques. Le blindage est en tôle aluminium haute résistance. Le montage permet un accès facile au véhicule pour l'entretien courant.

Références :

Référence : T110103

Prix : 425,91 € TTC/Pièce

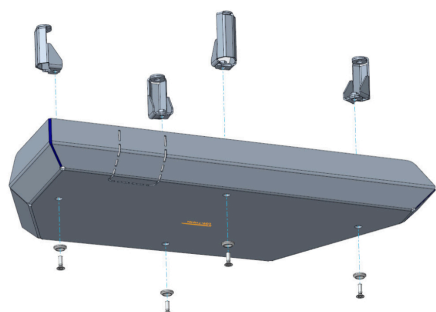

### BLINDAGE RESERVOIR ADBLUE EN ALUMINIUM 4MM POUR DACIA DUSTER A PARTIR DE 09/2020

Le design a été spécialement étudié pour la pratique du tout-terrain avec une protection optimum des organes mécaniques. Le blindage est en tôle aluminium haute résistance. Le montage permet un accès facile au véhicule pour l'entretien courant.

Références :

Référence : T110104

Prix : 417,21 € TTC/Pièce

## EQUIPEMENTS POUR DACIA DUSTER II 4X4

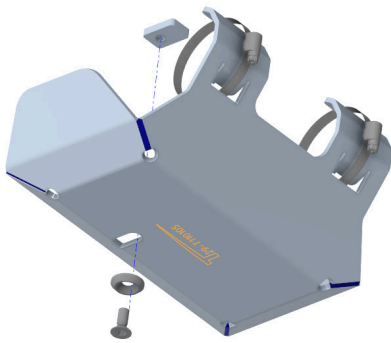

### BLINDAGE SONDE D'ÉCHAPPEMENT EN ALUMINIUM 4MM POUR DACIA DUSTER DE 09/2020 A 2023

Le design a été spécialement étudié pour la pratique du tout-terrain avec une protection optimum des organes mécaniques. Le blindage est en tôle aluminium haute résistance. Le montage permet un accès facile au véhicule pour l'entretien courant.

**Références :**

**Référence : T110105**  
Prix : **180,05 € TTC/Pièce**

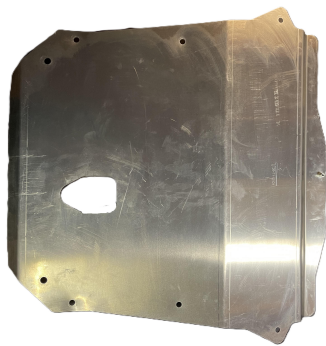

### BLINDAGE MOTEUR ET BOÎTE DE VITESSE 4MM EN ALUMINIUM POUR DACIA DUSTER A PARTIR DE 09/2020

ARTICLE D'OCCASION, NI REPRIS, NI ECGNAHGE ARTICLE VENDU SANS LA VISSERIE 1 pièce disponible Le design a été spécialement étudié pour la pratique du tout-terrain avec une protection optimum des organes mécaniques. Le blindage est en tôle aluminium haute résistance. Le montage permet un accès facile au véhicule pour l'entretien courant.

**Références :**

**Référence : T110101-OCC**  
Prix : **290,00 € TTC/Pièce**



### BLINDAGE MOTEUR ALUMINIUM 3 MM RIVAL POUR DACIA DUSTER 4X4 2010+

Le Groupe Rival développe, fabrique et distribue des protections aluminium dites "blindages" en aluminium depuis des années. Avec une capacité de production de grande capacité (700 000 plaques/an), le Groupe Rival a su se démarquer de ces concurrents. Son propre département R&D, sa coopération auprès des grands constructeurs mondiaux garantissent une amélioration constante et un renouvellement régulier de ses produits. Grâce au procédé de fabrication par emboutissage appliqué à l'aluminium...

**Informations Techniques :**

Marque: Rival Matière : Aluminium Epaisseur : 3 mm Packing : 576x274x214 (mm) Poids : 2.20Kg

**Références :**

**Référence : RI2333.4718.1**  
Prix : **199,20 € TTC/Pièce**

EQUIPEMENTS POUR DACIA DUSTER II 4X4



**BLINDAGE DIFFERENTIEL ALUMINIUM 3 MM RIVAL  
POUR DACIA DUSTER 4X4 2010+**

Le Groupe Rival développe, fabrique et distribue des protections aluminium dites "blindages" en aluminium depuis des années. Avec une capacité de production de grande capacité (700 000 plaques/an), le Groupe Rival a su se démarquer de ces concurrents. Son propre département R&D, sa coopération auprès des grands constructeurs mondiaux garantissent une amélioration constante et un renouvellement régulier de ses produits. Grâce au procédé de fabrication par emboutissage appliqué à l'aluminium...

**Informations Techniques :**

Marque: Rival Matière : Aluminium Epaisseur : 3 mm Packing : 512x272x51 (mm) Poids : 2.20Kg

**Références :**

Référence : **RI2333.4719.1**  
Prix : **129,60 € TTC/Pièce**

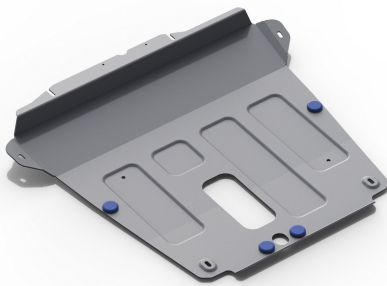

**BLINDAGE MOTEUR ET BOITE DE VITESSE  
ALUMINIUM 4 MM RIVAL POUR DACIA DUSTER 4X4  
2018+**

Le Groupe Rival développe, fabrique et distribue des protections aluminium dites "blindages" en aluminium depuis des années. Avec une capacité de production de grande capacité (700 000 plaques/an), le Groupe Rival a su se démarquer de ces concurrents. Son propre département R&D, sa coopération auprès des grands constructeurs mondiaux garantissent une amélioration constante et un renouvellement régulier de ses produits. Grâce au procédé de fabrication par emboutissage appliqué à l'aluminium...

**Informations Techniques :**

Marque: Rival Matière : Aluminium Epaisseur : 4 mm Packing : 920x910x214 (mm) Poids : 11.40Kg

**Références :**

Référence : **RI2333.4733.1**  
Prix : **330,00 € TTC/Pièce**

PROTECTION AVANT HOMOLOGUÉES

## EQUIPEMENTS POUR DACIA DUSTER II 4X4



### PROTECTION AVANT TUBULAIRE 63MM INOX HOMOLOGUEE CE POUR DACIA DUSTER II

medium bar Ø 63 en inox, homologué CE Livré avec kit de fixation, notice de montage et certificat d'homologation Il possède deux trous pour monter des phares longue portée optionnels Aucune modification du véhicule n'est nécessaire au montage

Références :

Référence : **ECMED472**  
Prix : **523,20 € TTC/Pièce**



### PROTECTION AVANT TUBULAIRE 63MM INOX HOMOLOGUEE CE POUR DACIA DUSTER 2021+ - INOX

Rehaussez l'apparence et la protection de votre DACIA Duster 2021+ avec notre Pare-Buffle inox Ø 63 - Medium Bar. Homologué CE et conforme à la norme 2005/66/CE, ce pare-buffle est une solution robuste qui allie sécurité et esthétique. Homologué CE avec Certificat d'Homologation Européen - Norme 2005/66/CE Ce pare-buffle répond aux normes de sécurité européennes les plus strictes et est accompagné d'un certificat d'homologation européen pour attester de sa conformité. Vous pouvez donc conduire...

Références :

Référence : **ECMED505**  
Prix : **666,00 € TTC/Pièce**



### PROTECTION AVANT TUBULAIRE 63MM NOIR HOMOLOGUEE CE POUR DACIA DUSTER 2021+ - THERMOLAQUÉ NOIR

Rehaussez l'apparence et la protection de votre DACIA Duster 2021+ avec notre Pare-Buffle thermolaqué noir Ø 63 - Medium Bar. Homologué CE et conforme à la norme 2005/66/CE, ce pare-buffle est une solution robuste qui allie sécurité et esthétique. Homologué CE avec Certificat d'Homologation Européen - Norme 2005/66/CE Ce pare-buffle répond aux normes de sécurité européennes les plus strictes et est accompagné d'un certificat d'homologation européen pour attester de sa conformité. Vous pouvez...

Références :

Référence : **ECMED505B**  
Prix : **666,00 € TTC/Pièce**

## ECLAIRAGE & ENERGIE

## EQUIPEMENTS POUR DACIA DUSTER II 4X4

### KIT D'ÉCLAIRAGE SPÉCIFIQUE VÉHICULE



#### KIT BARRE LED VISION-X XPL-H15H (VEILLEUSE INTEGREE) POUR DACIA DUSTER A PARTIR DE 2017

kit comprenant : la barre LED XPL-H15H (avec veilleuse intégrée) les supports de fixation spécifique au Dacia Duster à partir de 2017 les câblages la notice de montage non compatible avec un treuil Tous les kits de montage sont développés et testés en Europe sur les voitures pour lesquelles ils ont été conçus. Vision-x prend la sécurité au sérieux, et aucun de leurs kits ne nécessitent de percer ou de découper des pièces essentielles à l'intégrité structurelle ou aux systèmes de...

#### Informations Techniques :

*caractéristiques techniques XPL-H15H : Garantie de fonctionnement de 5,5 ans. Boîtier robuste en aluminium / composite. Lentille en polycarbonate incassable. peut résister à des vibrations jusqu'à 15,6 Grms. Filtre d'interférence CEM intégré (CISPR 25) - ne perturbe pas les systèmes électroniques des véhicules. Contrôle actif de la température avec Prime Drive et ETM. Approuvé CE, certifié RoHS. Étanche IP68 / IP69K. Température de couleur 6000 Kelvin. Testé en température de -40 ° C à + 80 °...*

#### Références :

**Référence : DA-XPLH15H DU19**  
Prix : **627,00 € TTC/Kit**

### JANTES & PNEUS

#### JANTES TôLES / ACIER



#### JANTE ACIER GOSS TRIANGULAR GENERATION II BLACK 7 X 16 ENTRAXE 5 X 114.3 DEPORT 28

Jante acier Triangular Génération II finition BLACK Structure renforcée pour une utilisation Off-Road livré sans visserie ni cache moyeu se monte sur le véhicule avec de possibles modifications de carrosserie (nous consulter pour confirmer la compatibilité de votre véhicule) modèle disponible en : Largeur Diamètre Nb de trous Entraxe Déport Center bore 7 16 5 114.3 28 66.1 Triangular 2 Black, Le standard C'est la roue Offroad la plus vendue en Europe. Cette version...

#### Références :

**Référence : 32066.1BK**  
Prix : **105,00 € TTC/Pièce**

### ELARGISSEURS DE VOIES

**EQUIPEMENTS POUR DACIA DUSTER II 4X4****KIT DE 4 ELARGISSEURS DE VOIE ALUMINIUM  
HOFMANN POUR DACIA DUSTER (2X2 / 4X4)**

Caractéristiques : Fabrication allemande Alliage spécifique  
Homologation TÜV Stabilité directionnelle accrue Axe de centrage  
Largeur 24 mm Caractéristiques techniques: LARGEUR (mm): 24  
Marque: DACIA Modele: DUSTER (2X4 / 4X4) PCD: 5 x 114.3 vendu  
en kit de 4

**Références :****Référence : HSPVA05DD-24****Prix : 348,00 € TTC/Kit****PERFORMANCE & OPTIMISATION****ECHAPPEMENTS INOX 4X4****ECHAPPEMENT INOX : TUBE ARRIERE SANS  
SILENCIEUX, APRES FILTRE A PARTICULES POUR  
DACIA DUSTER II 4X4 PHASE 1 DE 2019-2021 1.3L  
TCe**

Ligne d'échappement inox TECINOx – Dacia Duster II phase 1 1.3  
TCe 130ch 4x4 (2019-2021) Référence : DACI102 Améliorez les  
performances et la sonorité de votre Dacia Duster II 4x4 1.3 TCe (130  
ch, 2019 à 2021) avec cette ligne d'échappement inox complète  
TECINOx, conçue pour remplacer avantageusement la ligne d'origine  
trop restrictive. Compatibilité véhicule Marque / Modèle : Dacia Duster  
II phase 1 Motorisation : 1.3L TCe essence – 130 chevaux  
Transmission : 4 roues motrices...

**Informations Techniques :**

*Garantie tous défauts de fabrication 5 ans* Modèle DUSTER 2 Phase  
1, 1.3L TCe Type 4x4 Année 2019 Chassis Unique INOX 304L  
recuit Diamètre du tube 50,8 mm X 1,5 mm Soudures 316L sous gaz  
neutre (azote)

**Références :****Référence : DACI102****Prix : 1 086,00 € TTC/Pièce****PIÈCES RECHANGE & ENTRETIEN****PIÈCES OCCASIONS DE DÉMONTE**

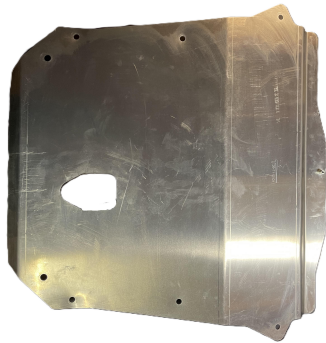
**EQUIPEMENTS POUR DACIA DUSTER II 4X4****BLINDAGE MOTEUR ET BOITE DE VITESSE 4MM  
EN ALUMINIUM POUR DACIA DUSTER A PARTIR  
DE 09/2020**

ARTICLE D'OCCASION, NI REPRIS, NI ECGNAHGE ARTICLE  
VENDU SANS LA VISSERIE 1 pièce disponible Le design a été  
spécialement étudié pour la pratique du tout-terrain avec une  
protection optimum des organes mécaniques. Le blindage est en tôle  
aluminium haute résistance. Le montage permet un accès facile au  
véhicule pour l'entretien courant.

**Références :****Référence : T110101-OCC**Prix : **290,00 € TTC/Pièce**