

EQUIPEMENTS POUR NISSAN NAVARA D23 NP300



*Les références présentées sur ce document ne constituent pas
une liste exhaustive des équipements disponibles pour le NISSAN NAVARA D23 NP300
Il peut y avoir d'autres produits adaptés à ce véhicule.
Voir les conditions de vente sur <https://www.equip-raid.fr/>*

SUSPENSION & REHAUSSE

KIT COMPLET SUSPENSION



KIT DE SUSPENSION OME NITRO+ REHAUSSE +40/50MM TARAGE MEDIUM POUR NISSAN NAVARA D23 RESSORT HELICOÏDAUX ARR

kit comprenant : Amortisseur OME NITROCHARGER + AV/AR
Ressorts Tarage AV au choix / AR MEDIUM, kit montage barre
stabilisatrice. REHAUSSE +4/5CM *Tarage avant et année à préciser

Références :

Référence : **KITOME104**
Prix : **1 524,75 € TTC/Kit**



KIT DE SUSPENSION OME NITRO+ REHAUSSE +40/50MM TARAGE +200KG POUR NISSAN NAVARA D23 RESSORT HELICOÏDAUX ARR

kit Nitrocharger + comprenant : Ressorts+Amort AV / Ressorts+Amort
AR- Tarage AV indifférent / AR ressorts 200kg REHAUSSE +4/5CM
*SPECIFIER LORS DE LA COMMANDE TARAGE AVANT ET
L'ANNEE DU VL

Références :

Référence : **KITOME105**
Prix : **1 524,75 € TTC/Kit**



KIT DE SUSPENSION OME NITRO+ REHAUSSE +40/50MM TARAGE +400KG POUR NISSAN NAVARA D23 RESSORT HELICOÏDAUX ARR

kit comprenant : Amortisseur OME nitrocharger+ AV/AR Ressorts
Tarage AV au choix / AR +400KG, kit montage barre stabilisatrice.
REHAUSSE +4/5CM *Tarage avant et année à préciser

Références :

Référence : **KITOME106**
Prix : **1 524,75 € TTC/Kit**

EQUIPEMENTS POUR NISSAN NAVARA D23 NP300



KIT DE SUSPENSION OME NITRO+ REHAUSSE +40/50MM TARAGE +600KG POUR NISSAN NAVARA D23 RESSORT HELICOIDAUX ARR

kit comprenant : Amortisseur OME nitrocharger + AV/AR Ressorts
Tarage AV au choix / AR +600KG, kit montage barre stabilisatrice.
REHAUSSE +4/5CM *Tarage avant et année à préciser

Références :

Référence : **KITOME107**
Prix : **1 485,80 € TTC/Kit**



KIT DE SUSPENSION OME NITRO+ REHAUSSE +40/50MM TARAGE MEDIUM POUR NISSAN NAVARA D23 LAMES DE RESSORT ARR

kit Nitrocharger + comprenant : Ressorts+Amort AV /lames de
Ressorts+Amort AR+Brides et Silent-blocs - Tarage AV indifférent /
AR MEDIUM / Jumelles graissables REHAUSSE +4/5CM

Références :

Référence : **KITOME108**
Prix : **2 727,60 € TTC/Kit**



KIT DE SUSPENSION OME NITRO+ REHAUSSE +40/50MM TARAGE +300KG POUR NISSAN NAVARA D23 LAMES DE RESSORT ARR

kit nitrocharger+ comprenant : Ressorts+Amort AV / lames de
Ressorts+Amort AR+Brides et Silent-blocs - Tarage AV indifférent /
AR lames 300kg / jumelles graissables REHAUSSE +4/5CM

Références :

Référence : **KITOME109**
Prix : **2 941,20 € TTC/Kit**

EQUIPEMENTS POUR NISSAN NAVARA D23 NP300



KIT DE SUSPENSION OME NITRO+ REHAUSSE +40/50MM TARAGE +600KG POUR NISSAN NAVARA D23 LAMES DE RESSORT ARR

kit nitrocharger+ comprenant : Ressorts+Amort AV / lames de
Ressorts+Amort AR+Brides et Silent-blocs - Tarage AV indifférent /
AR lames 600kg / jumelles graissables REHAUSSE +4/5CM

Références :

Référence : KITOME110

EQUIPEMENTS POUR NISSAN NAVARA D23 NP300

Prix : 2 961,20 € TTC/Kit



KIT DE SUSPENSION TERRAIN TAMER AVEC AMORTISSEUR PRO SHOCK REHAUSSE +40/50MM POUR NISSAN NAVARA D23 RESSORT HELICOIDAUX ARR

Depuis 1969 TERRAIN TAMER développe et fabrique des pièces avec une seule idée en tête : celle de vous garantir la plus extrême fiabilité. Pendant plus de 50 ans, nous avons conçu, fabriqué, et testés des pièces qui permettent aux conducteurs de circuler dans des environnements extrêmement difficiles en toute sérénité. Qu'il s'agisse d'une utilisation: Loisirs : Chasse, Pêche, charges lourdes, tractions de remorques... Professionnels : Artisans, Agriculteurs, Apiculteurs, Dépanneuses,...

Références :

Référence : SK077P

Prix : 3 874,92 € TTC/Kit



KIT DE SUSPENSION TERRAIN TAMER REHAUSSE +40/50MM POUR NISSAN NAVARA D23 RESSORT HELICOIDAUX ARR

Depuis 1969 TERRAIN TAMER développe et fabrique des pièces avec une seule idée en tête : celle de vous garantir la plus extrême fiabilité. Pendant plus de 50 ans, nous avons conçu, fabriqué, et testés des pièces qui permettent aux conducteurs de circuler dans des environnements extrêmement difficiles en toute sérénité. Qu'il s'agisse d'une utilisation : Loisirs : Chasse, Pêche, charges lourdes, tractions de remorques... Professionnels : Artisans, Agriculteurs, Apiculteurs, Dépanneuses,...

Références :

Référence : SK077

Prix : 1 300,00 € TTC/Kit

EQUIPEMENTS POUR NISSAN NAVARA D23 NP300



**KIT DE SUSPENSION PEDDERS REHAUSSE
+35MM TARAGE CONFORT POUR NISSAN NAVARA
D23**

Kit suspensions Pedders Navara D23 double cabine à partir de 2016
Le leader australien de la suspension 4x4 arrive en France. Pedders
créée en 1950 conçoit et fabrique une gamme très complète de
suspensions renforcées pour une grande majorité de véhicules 4x4
baptisée TrakRyder. Performance et robustesse sont les mots d'ordres
de ce géant Australien afin de proposer LES meilleurs produits du
marché. 60 ans de recherche et développement ont été
nécessaire, une écoute particulière des demandes...

Références :

Référence : KITPEDEZ7
Prix : **1 164,00 € TTC/Kit**



**KIT DE SUSPENSION PEDDERS REHAUSSE
+35MM TARAGE HEAVY DUTY POUR NISSAN
NAVARA D23 EZIFIT**

Kit suspensions Pedders Navara D23 double cabine à partir de 2016
Le leader australien de la suspension 4x4 arrive en France. Pedders
créée en 1950 conçoit et fabrique une gamme très complète de
suspensions renforcées pour une grande majorité de véhicules 4x4
baptisée TrakRyder. Performance et robustesse sont les mots d'ordres
de ce géant Australien afin de proposer LES meilleurs produits du
marché. 60 ans de recherche et développement ont été
nécessaire, une écoute particulière des demandes...

Références :

Référence : KITPEDEZ8
Prix : **1 524,00 € TTC/Kit**



**KIT DE SUSPENSION PEDDERS REHAUSSE
+30/40MM TARAGE MEDIUM POUR NISSAN
NAVARA D23**

Kit suspensions Pedders NISSAN NAVARA D23 DOUBLE CABINE A
PARTIR DE 2016 Le leader australien de la suspension 4x4 arrive en
France. Pedders créée en 1950 conçoit et fabrique une gamme très
complète de suspensions renforcées pour une grande majorité de
véhicules 4x4 baptisée TrakRyder. Performance et robustesse sont les
mots d'ordres de ce géant Australien afin de proposer LES meilleurs
produits du marché. 60 ans de recherche et développement ont été
nécessaire, une écoute particulière des...

Références :

Référence : KITPED35
Prix : **1 164,00 € TTC/Kit**

EQUIPEMENTS POUR NISSAN NAVARA D23 NP300



KIT DE SUSPENSION PEDDERS REHAUSSE +35MM TARAGE HEAVY DUTY POUR NISSAN NAVARA D23

Kit suspensions Pedders NISSAN NAVARA D23 DOUBLE CABINE A PARTIR DE 2016 Le leader australien de la suspension 4x4 arrive en France. Pedders créée en 1950 conçoit et fabrique une gamme très complète de suspensions renforcées pour une grande majorité de véhicules 4x4 baptisée TrakRyder. Performance et robustesse sont les mots d'ordres de ce géant Australien afin de proposer LES meilleurs produits du marché. 60 ans de recherche et développement ont été nécessaires, une écoute particulière des...

Références :

Référence : **KITPED36**
Prix : **1 188,00 € TTC/Kit**



KIT DE SUSPENSION PEDDERS REHAUSSE +30/40MM TARAGE HEAVY DUTY POUR NISSAN NAVARA D23

Kit suspensions Pedders NISSAN NAVARA D23 DOUBLE CABINE A PARTIR DE 2016 Le leader australien de la suspension 4x4 arrive en France. Pedders créée en 1950 conçoit et fabrique une gamme très complète de suspensions renforcées pour une grande majorité de véhicules 4x4 baptisée TrakRyder. Performance et robustesse sont les mots d'ordres de ce géant Australien afin de proposer LES meilleurs produits du marché. 60 ans de recherche et développement ont été nécessaires, une écoute particulière des...

Références :

Référence : **KITPED63**
Prix : **1 188,00 € TTC/Kit**



KIT DE SUSPENSION TERRAIN TAMER REHAUSSE +40/50MM POUR NISSAN NAVARA D23 RESSORT ARRIERE A LAMES

Depuis 1969 TERRAIN TAMER développe et fabrique des pièces avec une seule idée en tête : celle de vous garantir la plus extrême fiabilité. Pendant plus de 50 ans, nous avons conçu, fabriqué, et testé des pièces qui permettent aux conducteurs de circuler dans des environnements extrêmement difficiles en toute sérénité. Qu'il s'agisse d'une utilisation : Loisirs : Chasse, Pêche, charges lourdes, tractions de remorques... Professionnels : Artisans, Agriculteurs, Apiculteurs, Dépanneuses,...

Références :

Référence : **SK086**
Prix : **1 920,00 € TTC/Kit**

EQUIPEMENTS POUR NISSAN NAVARA D23 NP300

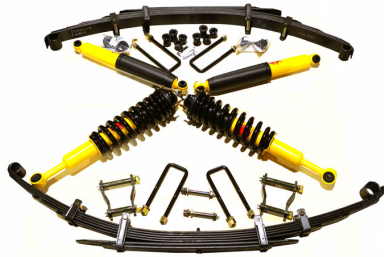

**KIT DE SUSPENSION TERRAIN TAMER REHAUSSE
+40/50MM AVEC COMBINE PRE-ASSEMBLE
TERRAIN TAMER POUR NISSAN NAVARA D23
RESSORT ARRIERE A LAMES**

Depuis 1969 TERRAIN TAMER développe et fabrique des pièces avec une seule idée en tête : celle de vous garantir la plus extrême fiabilité. Pendant plus de 50 ans, nous avons conçu, fabriqué, et testé des pièces qui permettent aux conducteurs de circuler dans des environnements extrêmement difficiles en toute sérénité. Qu'il s'agisse d'une utilisation : Loisirs : Chasse, Pêche, charges lourdes, tractions de remorques... Professionnels : Artisans, Agriculteurs, Apiculteurs, Dépanneuses,...

Références :

Référence : SK086A

Prix : **2 040,00 € TTC/Kit**



**KIT DE SUSPENSION COMBINÉ ASSEMBLÉ
TERRAIN TAMER REHAUSSE +40/50MM POUR
NISSAN NAVARA D23 RESSORT HELICOIDAUX
ARR**

Depuis 1969 TERRAIN TAMER développe et fabrique des pièces avec une seule idée en tête : celle de vous garantir la plus extrême fiabilité. Pendant plus de 50 ans, nous avons conçu, fabriqué, et testé des pièces qui permettent aux conducteurs de circuler dans des environnements extrêmement difficiles en toute sérénité. Qu'il s'agisse d'une utilisation : Loisirs : Chasse, Pêche, charges lourdes, tractions de remorques... Professionnels : Artisans, Agriculteurs, Apiculteurs, Dépanneuses,...

Références :

Référence : SK077A

Prix : **1 519,00 € TTC/Kit**



**KIT DE SUSPENSION REHAUSSER +50MM AVEC
AMORTISSEUR FOX POUR NAVARA D23 DC
MERCEDES CLASSE X ET RENAULT ALASKAN**

Superior Engineering est devenu l'un des fabricants et fournisseurs d'accessoires 4X4 Premium et de pièces détachées à suspension 4WD les plus connus en Australie et dans le monde entier. Nous fabriquons et fournissons une vaste gamme de produits 4X4, d'accessoires et de pièces de suspension pour presque tous les types de véhicules à quatre roues motrices du marché. Le kit est dédié pour Nissan Navara D23, Renault ALASKAN, Mercedes Classe X, et comprend : 2 x amortisseurs avant Fox Coilover 2.0...

Références :

Référence : SE31455

Prix : **3 049,00 € TTC/Kit**

EQUIPEMENTS POUR NISSAN NAVARA D23 NP300



KIT DE SUSPENSION OME BP51 REHAUSSE +40/50MM POUR NISSAN NAVARA D23 RESSORT HELICOÏDAUX ARR

kit comprenant : Amortisseur OME BP51 AV/AR avec kit de montage, Ressorts Tarage AV au choix / AR au choix, kit montage barre stabilisatrice. REHAUSSE +4/5CM *Tarage et année à préciser

Références :

Référence : KITOME104BP

Prix : 4 877,30 € TTC/Kit

AMORTISSEURS



AMORTISSEUR AVANT OME NITROCHARGER + POUR NISSAN NAVARA D23 NP300

Amortisseur OME Nitrocharger Plus - Montage Avec Ressort progressif Améliorez la suspension de votre 4x4 avec l'amortisseur Nitrocharger Plus de Old Man Emu. Conçu pour une rehausse de +20 à 50 mm, il est compatible uniquement avec les ressorts progressifs OME. Réglable selon les accessoires montés sur le véhicule, il garantit un excellent confort, une meilleure stabilité et une grande durabilité en usage route et tout-terrain. Corps en acier bitube, valve sensible à la vitesse ...

Informations Techniques :

Caractéristiques principales Rehausse +20 à 50 mm adaptée aux suspensions surélevées Fonctionne uniquement avec les ressorts progressifs OME Réglage de la hauteur d'appui sur 5 positions selon la configuration du 4x4 Montage des combiné ressort/amortisseur possible uniquement avec les ressorts OME série 3000 et 4000 Réglages selon les équipements montés sur le véhicule Sans parechocs ni accessoire : montage direct Avec parechocs aluminium : cale de 5 mm orientée vers le...

Références :

Référence : 93032

Prix : 272,00 € TTC/Pièce

EQUIPEMENTS POUR NISSAN NAVARA D23 NP300



AMORTISSEUR ARRIERE OME NITRO+ POUR NISSAN NAVARA D23 NP300 UNIQUEMENT POUR DOUBLE CABINE

Amortisseur OME Nitrocharger Plus est un amortisseur avant spécialement conçu pour les véhicules qui affrontent les terrains les plus escarpés. Il offre une amélioration ...

Informations Techniques :

*Fiche technique Corps amortisseur bitube en acier diamètre 58 mm
Tige de piston diamètre 18 mm Piston interne diamètre 36 mm Valve sensible à la vitesse adaptée au véhicule Remplissage gaz azote haute pression Peinture jaune spécifique Old Man Emu POUR NISSAN NAVARA D23 NP300 UNIQUEMENT POUR DOUBLE CABINE*

Références :

Référence : 63136
Prix : 160,00 € TTC/Pièce



AMORTISSEURS TERRAIN TAMER A BONBONNE PRO SHOCK AVANT POUR NISSAN NAVARA D40 APRES 2005 ET D23 APRES 2015 (LA PAIRE)

Le fabricant australien d'amortisseurs spéciaux Terrain Tamer lance une nouvelle gamme d'amortisseurs pour un usage tout-terrain sous la dénomination "Pro". Ceux-ci s'adaptent en lieu et place des amortisseurs d'origine en apportant des performances supérieures, notamment sur la capacité de réglage manuel. Comme les autres amortisseurs de la marque, la tige est renforcée, l'alésage est majoré et la contenance d'huile accrue. Un réservoir extérieur permet le réglage de fermeté sur 8 positions...

Informations Techniques :

caractéristiques : 8 positions de réglage en compression Bonbonne séparée d'azote Piston en téflon de 46mm Tige de 20mm Corps et bonbonne de 53 mm Système mono-tubulaire Volume d'huile maximale Joint SPI haute résistance fabriqué en Allemagne Compatibles pour les surélévations de +30 à +70mm (selon modèle) Garantie 3 ans / 100 000 km Adapté à tous types d'utilisation Reconditionnables pour les véhicules suivants : 4x4 NISSAN Navara 2,5Di et V6...

Références :

Référence : TPS0024
Prix : 1 268,00 € TTC/Paire

EQUIPEMENTS POUR NISSAN NAVARA D23 NP300



**AMORTISSEUR ARRIERE OME NITRO+ POUR
NISSAN NAVARA D23 NP300 AVEC LAMES
ARRIÈRES SAUF POUR DOUBLE CABINE**

Amortisseur OME Nitrocharger Plus est un amortisseur avant spécialement conçu pour les véhicules qui affrontent les terrains les plus escarpés. Il offre une amélioration significative ...

Informations Techniques :

*Fiche technique Corps amortisseur bitube en acier diamètre 58 mm
Tige de piston diamètre 18 mm Piston interne diamètre 36 mm Valve sensible à la vitesse adaptée au véhicule Remplissage gaz azote haute pression Peinture jaune spécifique Old Man Emu POUR NISSAN NAVARA D23 NP300 AVEC LAMES ARRIÈRES SAUF POUR DOUBLE CABINE*

Références :

Référence : 63134
Prix : **160,00 € TTC/Pièce**



**AMORTISSEUR ARRIERE OME NITRO+ HD POUR
NISSAN NAVARA D23 NP300 AVEC LAMES
ARRIÈRES SAUF POUR DOUBLE CABINE**

Amortisseur OME Nitrocharger Plus est un amortisseur avant spécialement conçu pour les véhicules qui affrontent les terrains les plus escarpés. Il offre une amélioration ...

Informations Techniques :

*Fiche technique Corps amortisseur bitube en acier diamètre 58 mm
Tige de piston diamètre 18 mm Piston interne diamètre 36 mm Valve sensible à la vitesse adaptée au véhicule Remplissage gaz azote haute pression Peinture jaune spécifique Old Man Emu POUR NISSAN NAVARA D23 NP300 AVEC LAMES ARRIÈRES SAUF POUR DOUBLE CABINE*

Références :

Référence : 63135
Prix : **160,00 € TTC/Pièce**

EQUIPEMENTS POUR NISSAN NAVARA D23 NP300



AMORTISSEUR ARRIERE OME NITRO+ HD POUR NISSAN NAVARA D23 NP300 UNIQUEMENT POUR DOUBLE CABINE

Amortisseur OME Nitrocharger Plus est un amortisseur avant spécialement conçu pour les véhicules qui affrontent les terrains les plus escarpés. Il offre une amélioration ...

Informations Techniques :

Caractéristiques : Tige de 18 mm trempée et chromée : la rigidité de la tige est primordiale pour encaisser les efforts exercés dans une application 4x4. Le chromage dur offre une surface extrêmement lisse pour garantir la durée de vie des joints et réduire la friction. Piston haut débit : un piston de 35 mm traité au PTFE a été mis au point pour une circulation uniforme de l'huile, réduire l'échauffement et l'aération de l'huile (émulsion). Bague de guidage en bronze traitée au PTFE : ce...

Références :

Référence : **63137**

Prix : **160,00 € TTC/Pièce**



AMORTISSEUR GAZ RENFORCE GRANDE CAPACITE TERRAIN TAMER ARRIERE POUR MITSUBISHI L200 K34 K74 / NISSAN NAVARA NP300/D23 (LAMES)

Amortisseur Terrain Tamer série TGS à gaz renforcé grande capacité
Caractéristiques : Piston de 40 mm Tige de 20mm Corps de 60 mm
Système bi-tube Double Soudure ultra résistante Système de clapet multi-niveaux Joint SPI haute résistance fabriqué en Allemagne
Compatibles pour les surélévations de +30 à +70mm (selon modèle)
Garantie 3 ans / 100 000 km (usage privé) Adapté à un usage intensif

Références :

Référence : **TGS2525B**

Prix : **216,00 € TTC/Pièce**



AMORTISSEUR GAZ RENFORCE GRANDE CAPACITE TERRAIN TAMER AVANT POUR NISSAN NAVARA D40 NP300/D23 / NISSAN PATHFINDER R51

Amortisseur Terrain Tamer série TGS à gaz renforcé grande capacité
Caractéristiques : Piston de 40 mm Tige de 20mm Corps de 60 mm
Système bi-tube Double Soudure ultra résistante Système de clapet multi-niveaux Joint SPI haute résistance fabriqué en Allemagne
Compatibles pour les surélévations de +30 à +70mm (selon modèle)
Garantie 3 ans / 100 000 km (usage privé) Adapté à un usage intensif

Références :

Référence : **TGSND40F**

Prix : **216,00 € TTC/Pièce**

EQUIPEMENTS POUR NISSAN NAVARA D23 NP300



AMORTISSEUR GAZ RENFORCE GRANDE CAPACITE TERRAIN TAMER ARRIERE POUR NISSAN NAVARA NP300/D23 (RESSORTS)

Amortisseur Terrain Tamer série TGS à gaz renforcé grande capacité
Caractéristiques : Piston de 40 mm Tige de 20mm Corps de 60 mm
Système bi-tube Double Soudure ultra résistante Système de clapet multi-niveaux Joint SPI haute résistance fabriqué en Allemagne
Compatibles pour les surélévations de +30 à +70mm (selon modèle)
Garantie 3 ans / 100 000 km (usage privé) Adapté à un usage intensif

Références :

Référence : TGSND23R
Prix : **216,00 € TTC/Pièce**



COMBINES RESSORTS/AMORTISSEURS AVANT PREMONTES TERRAIN TAMER REHAUSSE +30MM TARAGE +50KG POUR NISSAN NAVARA D23/NP300

Les combinés Ressorts / Amortisseurs prémontés sont équipés des amortisseurs à gaz renforcé grand capacité TGS, ainsi que des ressorts Smart Coils à pas variable. Les ressorts et amortisseurs sont déjà prémontés, et équipés de coupelles supérieures renforcées. Ils offrent une réhausse de 40mm, ainsi que différents tarages.
Caractéristiques amortisseurs : Amortisseur Terrain Tamer série TGS à gaz renforcé grande capacité Piston de 40 mm Tige de 20mm Corps de 60 mm Système...

Références :

Référence : TTCSA-011
Prix : **1 034,00 € TTC/Paire**



COMBINES RESSORTS/AMORTISSEURS AVANT PREMONTES TERRAIN TAMER REHAUSSE +30MM TARAGE 100KG+ POUR NISSAN NAVARA D23/NP300 / MERCEDES CLASS X

Les combinés Ressorts / Amortisseurs prémontés sont équipés des amortisseurs à gaz renforcé grand capacité TGS, ainsi que des ressorts Smart Coils à pas variable. Les ressorts et amortisseurs sont déjà prémontés, et équipés de coupelles supérieures renforcées. Ils offrent une réhausse de 40mm, ainsi que différents tarages.
Caractéristiques amortisseurs : Amortisseur Terrain Tamer série TGS à gaz renforcé grande capacité Piston de 40 mm Tige de 20mm Corps de 60 mm Système...

Références :

Référence : TTCSA-011HD
Prix : **1 034,00 € TTC/Paire**

EQUIPEMENTS POUR NISSAN NAVARA D23 NP300



COMBINE AMORTISSEUR BYPASS A BONBONNE SEPARÉE ET RESSORT AVANT DROIT OME BP51 POUR NISSAN NAVARA NP300 D23

OME Bp 51 amortisseur bypass bonbonne séparée Fruit de 4 années de développement intensif et brevetée, BP-51 amène la technologie course pour une utilisation de tous les jours apportant une performance sans précédent en off road et sur la route. C'est l'union du confort et du contrôle. Ces suspension Nouvelle suspension OME BP-51 (Bypass 51 mm Diamètre interne) Cette nouvelle suspension révolutionnaire est le fruit de 4 années de développement intensif des ingénieurs Old Man Emu....

Références :

Référence : BP5190016R
Prix : **1 360,00 € TTC/Pièce**



COMBINE AMORTISSEUR BYPASS A BONBONNE SEPARÉE ET RESSORT AVANT GAUCHE OME BP51 POUR NISSAN NAVARA NP300 D23

OME Bp 51 amortisseur bypass bonbonne séparée Fruit de 4 années de développement intensif et brevetée, BP-51 amène la technologie course pour une utilisation de tous les jours apportant une performance sans précédent en off road et sur la route. C'est l'union du confort et du contrôle. Ces suspension Nouvelle suspension OME BP-51 (Bypass 51 mm Diamètre interne) Cette nouvelle suspension révolutionnaire est le fruit de 4 années de développement intensif des ingénieurs Old Man Emu....

Références :

Référence : BP5190016L
Prix : **1 360,00 € TTC/Pièce**



AMORTISSEUR ARRIÈRE A BONBONNE SEPARÉE OME BP51 POUR NISSAN NAVARA NP300 D23

OME Bp 51 amortisseur bypass bonbonne séparée Fruit de 4 années de développement intensif et brevetée, BP-51 amène la technologie course pour une utilisation de tous les jours apportant une performance sans précédent en off road et sur la route. C'est l'union du confort et du contrôle. Ces suspension Nouvelle suspension OME BP-51 (Bypass 51 mm Diamètre interne) Cette nouvelle suspension révolutionnaire est le fruit de 4 années de développement intensif des ingénieurs Old Man Emu....

Références :

Référence : BP5160056
Prix : **887,00 € TTC/Pièce**

EQUIPEMENTS POUR NISSAN NAVARA D23 NP300



COMBINES RESSORTS/AMORTISSEURS AVANT PREMONTES TERRAIN TAMER REHAUSSE +30MM TARAGE +50-100KG POUR NISSAN NAVARA D23/NP300 / MERCEDES CLASS X

Les combinés Ressorts / Amortisseurs prémontés sont équipés des amortisseurs à gaz renforcé grand capacité TGS, ainsi que des ressorts Smart Coils à pas variable. Les ressorts et amortisseurs sont déjà prémontés, et équipés de coupelles supérieures renforcées. Ils offrent une réhausse de 40mm, ainsi que différents tarages. Caractéristiques amortisseurs: Amortisseur Terrain Tamer série TGS à gaz renforcé grande capacité Piston de 40 mm Tige de 20mm Corps de 60 mm Système...

Références :

Référence : **TTCSA-011A**

Prix : **632,10 € TTC/Paire**

RESSORTS HÉLICOÏDAUX



RESSORTS AVANT OME REHAUSSE +30mm TARAGE +51/80kg pour Nissan Navara NP300 (D23) 2015+ 190cv

Quand vous entreprenez un voyage dans des zones isolées, il vous faudra transporter suffisamment de carburant, d'eau, de pièces détachées et d'équipements de sécurité. Votre véhicule sera chargé au maximum, ce qui sollicitera fortement vos suspensions. Vous roulez probablement sur les terrains les plus impitoyables et vous atteindrez ainsi les limites de votre suspension d'origine. OLD MAN EMU a mis au point une large gamme de ressorts hélicoïdaux pour chaque véhicule, la plus grande partie...

Références :

Référence : **3101**

Prix : **288,00 € TTC/Paire**



RESSORTS AVANT OME REHAUSSE +30mm TARAGE +51/80kg pour Nissan Navara NP300 (D23) 2015+ 160cv

Quand vous entreprenez un voyage dans des zones isolées, il vous faudra transporter suffisamment de carburant, d'eau, de pièces détachées et d'équipements de sécurité. Votre véhicule sera chargé au maximum, ce qui sollicitera fortement vos suspensions. Vous roulez probablement sur les terrains les plus impitoyables et vous atteindrez ainsi les limites de votre suspension d'origine. OLD MAN EMU a mis au point une large gamme de ressorts hélicoïdaux pour chaque véhicule, la plus grande partie...

Références :

Référence : **3100**

EQUIPEMENTS POUR NISSAN NAVARA D23 NP300

Prix : 288,00 € TTC/Paire

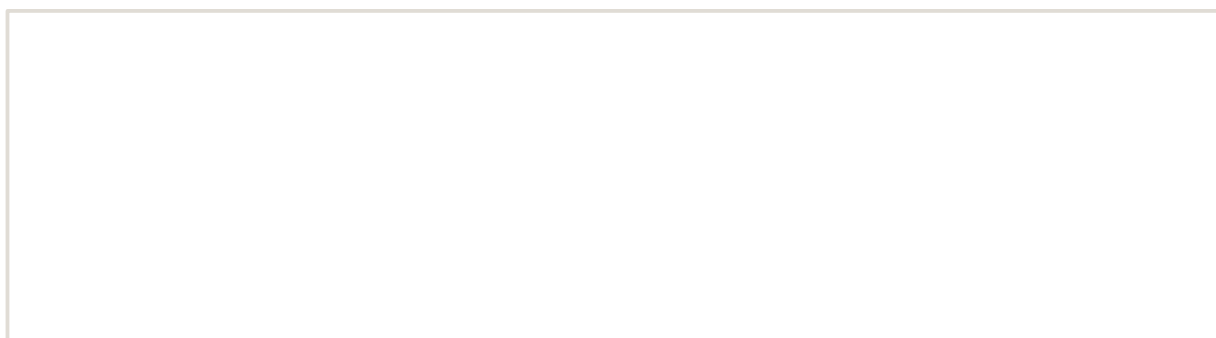

EQUIPEMENTS POUR NISSAN NAVARA D23 NP300



OLD MAN EMU

RESSORTS AVANT OME REHAUSSE +30mm TARAGE +30/50kg pour Nissan Navara NP300 (D23) 2015+ 160cv

Quand vous entreprenez un voyage dans des zones isolées, il vous faudra transporter suffisamment de carburant, d'eau, de pièces détachées et d'équipements de sécurité. Votre véhicule sera chargé au maximum, ce qui sollicitera fortement vos suspensions. Vous roulez probablement sur les terrains les plus impitoyables et vous atteindrez ainsi les limites de votre suspension d'origine. OLD MAN EMU a mis au point une large gamme de ressorts hélicoïdaux pour chaque véhicule, la plus grande partie...

Références :

Référence : 3099

Prix : **288,00 € TTC/Paire**



OLD MAN EMU

RESSORTS ARRIERE OME REHAUSSE +30mm TARAGE +600kg pour Nissan Navara NP300 (D23) 2015+

Quand vous entreprenez un voyage dans des zones isolées, il vous faudra transporter suffisamment de carburant, d'eau, de pièces détachées et d'équipements de sécurité. Votre véhicule sera chargé au maximum, ce qui sollicitera fortement vos suspensions. Vous roulez probablement sur les terrains les plus impitoyables et vous atteindrez ainsi les limites de votre suspension d'origine. OLD MAN EMU a mis au point une large gamme de ressorts hélicoïdaux pour chaque véhicule, la plus grande partie...

Références :

Référence : 3098

Prix : **289,00 € TTC/Paire**



OLD MAN EMU

RESSORTS ARRIERE OME REHAUSSE +30mm TARAGE +200kg pour Nissan Navara NP300 (D23) 2015+

Quand vous entreprenez un voyage dans des zones isolées, il vous faudra transporter suffisamment de carburant, d'eau, de pièces détachées et d'équipements de sécurité. Votre véhicule sera chargé au maximum, ce qui sollicitera fortement vos suspensions. Vous roulez probablement sur les terrains les plus impitoyables et vous atteindrez ainsi les limites de votre suspension d'origine. OLD MAN EMU a mis au point une large gamme de ressorts hélicoïdaux pour chaque véhicule, la plus grande partie...

Références :

Référence : 3096

Prix : **290,00 € TTC/Paire**

EQUIPEMENTS POUR NISSAN NAVARA D23 NP300



OLD MAN EMU

RESSORTS ARRIERE OME REHAUSSE +30mm pour Nissan Navara NP300 (D23) 2015+

Quand vous entreprenez un voyage dans des zones isolées, il vous faudra transporter suffisamment de carburant, d'eau, de pièces détachées et d'équipements de sécurité. Votre véhicule sera chargé au maximum, ce qui sollicitera fortement vos suspensions. Vous roulez probablement sur les terrains les plus impitoyables et vous atteindrez ainsi les limites de votre suspension d'origine. OLD MAN EMU a mis au point une large gamme de ressorts hélicoïdaux pour chaque véhicule, la plus grande partie...

Références :

Référence : 3095

Prix : **290,00 € TTC/Paire**



OLD MAN EMU

RESSORTS AVANT OME REHAUSSE +30mm TARAGE +00/40kg Nissan NP300 (D23) 2015+ 160cv

Quand vous entreprenez un voyage dans des zones isolées, il vous faudra transporter suffisamment de carburant, d'eau, de pièces détachées et d'équipements de sécurité. Votre véhicule sera chargé au maximum, ce qui sollicitera fortement vos suspensions. Vous roulez probablement sur les terrains les plus impitoyables et vous atteindrez ainsi les limites de votre suspension d'origine. OLD MAN EMU a mis au point une large gamme de ressorts hélicoïdaux pour chaque véhicule, la plus grande...

Références :

Référence : 2608

Prix : **275,00 € TTC/Paire**



OLD MAN EMU

RESSORTS ARRIERE OME REHAUSSE +30mm TARAGE +400kg pour Nissan Navara NP300 (D23) 2015+

RESSORTS ARRIERE OME REHAUSSE +30mm TARAGE +400kg pour Nissan Navara NP300 (D23) 2015+ Quand vous entreprenez un voyage dans des zones isolées, il vous faudra transporter suffisamment de carburant, d'eau, de pièces détachées et d'équipements de sécurité. Votre véhicule sera chargé au maximum, ce qui sollicitera fortement vos suspensions. Vous roulez probablement sur les terrains les plus impitoyables et vous atteindrez ainsi les limites de votre suspension d'origine. OLD MAN EMU a mis au...

Références :

Référence : 3097

Prix : **290,00 € TTC/Paire**

EQUIPEMENTS POUR NISSAN NAVARA D23 NP300



RESSORTS HELICOIDAUX ARRIERE TERRAIN TAMER REHAUSSE +30MM TARAGE +200KG/+300KG POUR MERCEDES BENZ CLASSEX X250 X350 / NISSAN NAVARA D23 NP300

Fabriqués en Australie, les ressorts Terrain Tamer renforcée sont fabriqués à partir d'acier X5K, subissent un traitement thermique, et bénéficient d'une finition époxy. LES RESSORTS TERRAIN TAMER SONT GARANTIS A VIE.

Références :

Référence : TTCS-2423
Prix : 326,00 € TTC/Paire



RESSORTS HELICOIDAUX SMART COILS AVANT TERRAIN TAMER REHAUSSE +30MM TARAGE +100KG POUR MERCEDES CLASSEX X250 / NISSAN NAVARA D23 NP300

Fabriqués en Australie, les ressorts Terrain Tamer Smart Coils à pas variable permettent de réduire les forces de rebond qui traversent le ressort hélicoïdal. Cette conception unique possède un fil dont l'épaisseur diffère de manière notable entre le haut et le bas. Le diamètre du fil est plus fin en haut, et augmente ensuite progressivement. Cette technologie concerne uniquement les ressorts hélicoïdaux avant. Lorsque le véhicule aborde de petits accidents de terrains, c'est la partie...

Références :

Référence : TTCS-2427T
Prix : 388,00 € TTC/Paire



RESSORTS HELICOIDAUX SMART COILS AVANT TERRAIN TAMER REHAUSSE +30MM TARAGE +50KG POUR NISSAN NAVARA D23 NP300

Fabriqués en Australie, les ressorts Terrain Tamer Smart Coils à pas variable permettent de réduire les forces de rebond qui traversent le ressort hélicoïdal. Cette conception unique possède un fil dont l'épaisseur diffère de manière notable entre le haut et le bas. Le diamètre du fil est plus fin en haut, et augmente ensuite progressivement. Cette technologie concerne uniquement les ressorts hélicoïdaux avant. Lorsque le véhicule aborde de petits accidents de terrains, c'est la partie...

Références :

Référence : TTCS-2421T
Prix : 388,00 € TTC/Paire

EQUIPEMENTS POUR NISSAN NAVARA D23 NP300**RESSORTS HELICOIDAUX ARRIERE TERRAIN
TAMER REHAUSSE +35MM TARAGE +100KG
POUR NISSAN NAVARA D23 NP300**

Fabriqués en Australie, les ressorts Terrain Tamer renforcée sont fabriqués à partir d'acier X5K, subissent un traitement thermique, et bénéficient d'une finition époxy. LES RESSORTS TERRAIN TAMER SONT GARANTIS A VIE.

Références :

Référence : TTCS-2422
Prix : **326,00 € TTC/Paire**

**RESSORTS HELICOIDAUX ARRIERE TERRAIN
TAMER REHAUSSE +50MM TARAGE
+300KG/+500KG POUR NISSAN NAVARA D23
NP300**

Fabriqués en Australie, les ressorts Terrain Tamer renforcée sont fabriqués à partir d'acier X5K, subissent un traitement thermique, et bénéficient d'une finition époxy. LES RESSORTS TERRAIN TAMER SONT GARANTIS A VIE.

Références :

Référence : TTCS-2448
Prix : **326,00 € TTC/Paire**

**RESSORTS HELICOIDAUX ARRIERE TERRAIN
TAMER REHAUSSE +50MM TARAGE
+100KG/+200KG POUR NISSAN NAVARA D23
NP300**

Fabriqués en Australie, les ressorts Terrain Tamer renforcée sont fabriqués à partir d'acier X5K, subissent un traitement thermique, et bénéficient d'une finition époxy. LES RESSORTS TERRAIN TAMER SONT GARANTIS A VIE.

Références :

Référence : TTCS-2459
Prix : **326,00 € TTC/Paire**

EQUIPEMENTS POUR NISSAN NAVARA D23 NP300



RESSORTS ARRIERE OME REHAUSSE +30MM TARAGE +600KG POUR MERCEDES CLASSE X / NISSAN NAVARA NP300 A PARTIR DE 2019

Quand vous entreprenez un voyage dans des zones isolées, il vous faudra transporter suffisamment de carburant, d'eau, de pièces détachées et d'équipements de sécurité. Votre véhicule sera chargé au maximum, ce qui sollicitera fortement vos suspensions. Vous roulez probablement sur les terrains les plus impitoyables et vous atteindrez ainsi les limites de votre suspension d'origine. OLD MAN EMU a mis au point une large gamme de ressorts hélicoïdaux pour chaque véhicule, la plus grande partie...

Références :

Référence : 3194

Prix : **218,25 € TTC/Paire**

RESSORTS LAMES



LAMES ARRIERE OME RENFORCEE

LAMES ARRIERE OME RENFORCEE POUR : VEHICULES REHAUSSE TARAGE NISSAN NAVARA D23 NP300 A PARTIR DE 2016 +40 mm +300 kg

Références :

Référence : EL093R

Prix : **630,00 € TTC/Pièce**



KIT LAMES (AVEC SILENT BLOCS ET BRIDES) ARRIERE TERRAIN TAMER - REHAUSSE +40MM TARAGE 0KG/+100KG - POUR NISSAN NAVARA D23/NP300

KIT LAMES (AVEC SILENT BLOCS ET BRIDES) ARRIERE TERRAIN TAMER - REHAUSSE +40MM TARAGE +100KG - POUR NISSAN NAVARA D23/NP300

Références :

Référence : NIS042K

Prix : **1 005,00 € TTC/Kit**

EQUIPEMENTS POUR NISSAN NAVARA D23 NP300



KIT LAMES (AVEC SILENT BLOCS ET BRIDES) ARRIERE TERRAIN TAMER - REHAUSSE +40MM TARAGE +300KG/+500KG - POUR NISSAN NAVARA D23/NP300

KIT LAMES (AVEC SILENT BLOCS ET BRIDES) ARRIERE
TERRAIN TAMER - REHAUSSE +40MM TARAGE +500KG - POUR
NISSAN NAVARA D23/NP300

Références :

Référence : NIS042EHDK

Prix : 1 153,00 € TTC/Kit



KIT LAMES (AVEC SILENT BLOCS ET BRIDES) ARRIERE TERRAIN TAMER - REHAUSSE +40MM TARAGE +100KG/+300KG - POUR NISSAN NAVARA D23/NP300

KIT LAMES (AVEC SILENT BLOCS ET BRIDES) ARRIERE
TERRAIN TAMER - REHAUSSE +40MM TARAGE +300KG - POUR
NISSAN NAVARA D23/NP300

Références :

Référence : NIS042HDK

Prix : 965,00 € TTC/Kit



LAMES ARRIERE OME RENFORCEE

LAMES ARRIERE OME RENFORCEE POUR : VEHICULES
REHAUSSE TARAGE NISSAN NAVARA D23 NP300 A PARTIR DE
2016 +40 mm medium

Références :

Référence : EL092R

Prix : 487,20 € TTC/Pièce



LAMES ARRIERE OME RENFORCEE

LAMES ARRIERE OME RENFORCEE POUR : VEHICULES
REHAUSSE TARAGE NISSAN NAVARA D23 NP300 A PARTIR DE
2016 +40 mm +600 kg

Références :

Référence : EL094R

Prix : 720,00 € TTC/Pièce

EQUIPEMENTS POUR NISSAN NAVARA D23 NP300

TRIANGLES DE SUSPENSION RENFORCÉS



TRIANGLE DE SUSPENSION AVANT SUPERIEUR RENFORCE TERRAIN TAMER POUR NISSAN NAVARA D40 ET D23

TRIANGLE DE SUSPENSION AVANT SUPERIEUR RENFORCE TERRAIN TAMER POUR NISSAN NAVARA D40 ET D23 Le triangle de suspension assume les forces latérales qui se produisent lors des virages, le freinage et les changements de direction. Il est le composant qui relie le moyeu de roue au châssis d'un véhicule ; c'est un élément déterminant pour sa tenue de route. Le nouveau triangle de suspension de Terrain Tamer est sensiblement plus fort, ce qui permet un plus grand niveau de durabilité. Idéal pour les...

Références :

Référence : TTUCAS6
Prix : 999,00 € TTC/Paire

RENFORT SUSPENSION AIR

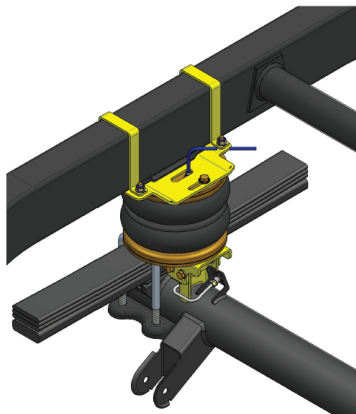

RENFORT DE SUSPENSION PNEUMATIQUE ARRIERE (BOUDINS) POUR NISSAN NAVARA D23 NP300 A PARTIR DE 2015 MODELE UNIQUEMENT A LAMES DE RESSORT (SANS COMPRESSEUR)

S'INSTALLE EN COMPLÉMENT DES RESSORTS A LAMES Les kits de suspensions pneumatiques (boudins) auxiliaires arrière DUNLOP sont spécialement conçus pour les pick-up et fourgons 4x4 camping-cars équipés de lames de ressort à l'arrière, ils sont indispensables lorsque le véhicule est équipé d'une charge variable (type cellule amovible ou autre) Chaque kit pneumatique se compose de solides fixations en acier spécialement étudiées et de grands coussins d'air résistants qui peuvent être actionnés...

Informations Techniques :

convient pour NISSAN NAVARA D23 NP300 4X4 DEPUIS 2015 A LAMES DE RESSORT UNIQUEMENT

Références :

Référence : L.NAV.14.C.M
Prix : 699,00 € TTC/Kit

SILENT BLOCS

EQUIPEMENTS POUR NISSAN NAVARA D23 NP300



SILENT BLOC TERRAIN TAMER POUR NISSAN NAVARA D23 2016+

SILENT BLOC TERRAIN TAMER POUR NISSAN NAVARA D23 Les silent blocs Terrain Tamer Pro sont fabriqués en polymère synthétique. - Ils sont la combinaison parfaite entre la sensation de conduite apportée par le caoutchouc, et la durabilité du synthétique. - Ils ne s'abîment pas et ne craquent pas en cas de forte humidité, contrairement au Polyuréthane. - L'intérieur du silent bloc est rainuré et est équipé d'une lèvre extérieure afin de retenir la graisse. - Matière synthétique à mémoire de forme...

Références :

Référence : BK36P
Prix : 114,00 € TTC/Kit

ACCESSOIRES SUSPENSION

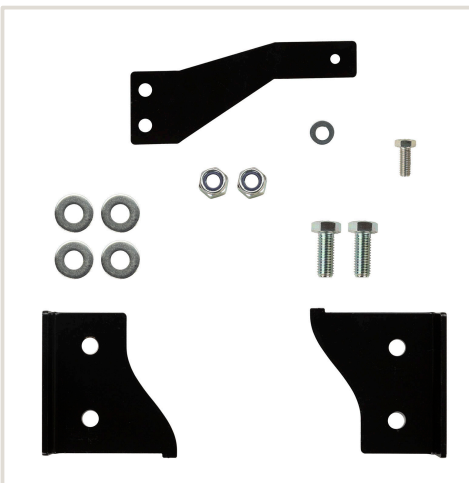

KIT DE MONTAGE OME BARRE STAB POUR NISSAN D23 A RESSORT HELICOIDEAUX

Références :

Référence : FK85
Prix : 61,00 € TTC/Kit



COUPELLE SUPERIEUR D'AMORTISSEUR OME POUR NISSAN NAVARA D40 ET D23

Références :

Référence : OMETH005
Prix : 145,00 € TTC/Pièce

EQUIPEMENTS POUR NISSAN NAVARA D23 NP300**KIT DE MONTAGE POUR AMORTISSEUR OME BP51
AVANT POUR NISSAN NAVARA NP300 D23**

MONTAGE POUR AMORTISSEUR OME BP51 AVANT GAUCHE ET DROIT POUR NISSAN NAVARA NP300 D23

Références :

Référence : VM80010047

Prix : 107,00 € TTC/Kit

**CALES DE REALIGNEMENT DE BARRE
STABILISATRICE ARRIERE POUR NISSAN NAVARA
D23 A PARTIR DE 2015**

Ces cales vous permettront de retrouver une position optimale de la barre stabilisatrice lorsque votre véhicule est réhaussé. Livrées par paire. CALES DE REALIGNEMENT DE BARRE STABILISATRICE POUR NISSAN NAVARA D23 A PARTIR DE 2015

Références :

Référence : TT93212

Prix : 129,00 € TTC/Paire

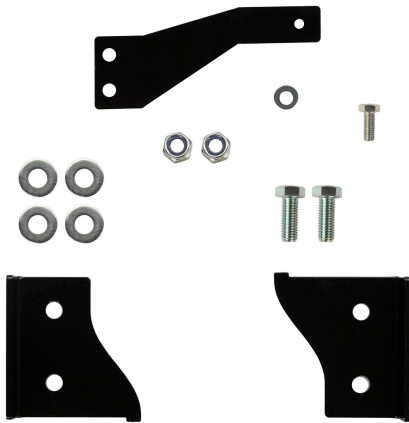
**KIT DE MONTAGE OME ENTRETOISES DE BUTEES
POUR NISSAN D23 A RESSORTS A LAMES**

Références :

Référence : FK83

Prix : 56,20 € TTC/Kit

EQUIPEMENTS POUR NISSAN NAVARA D23 NP300**COUELLE DE RESSORT D'AMORTISSEUR AVANT
POUR NISSAN NAVARA D40 D23 PATHFINDER**

Compatibilité : MERCEDES : Classe X BR470 X350D 3,0TD V6 (2018 ->) / 258cv X250D 2,3TD (2018 ->) / 190cv X220D 2,3TD (2018 ->) / 163cv NISSAN : Navara D23 NP300 2015 ->2021 2,3 Dci (2015 ->2021) / 190cv 2,3 Dci (2015 ->2021) / 160cv Navara D40 2,5 DCI (2010 ->) YD25DDTi / 190cv 3,0 DT V6 (2010 ->) V9X / 231cv 2,5 DCI (2005 -> 2010) YD25DDTi / 174cv 2,5 DCI (2005 -> 2010) YD25DDTi / 144cv Pathfinder R51 3,0 DT V6 (2010 -> 2013) V9X 2,5 DTDI 16V (2005 ->...

Informations Techniques :

Livré avec silent blocs et rondelles

Références :

Référence : NSN001

Prix : 48,00 € TTC/Pièce

ECLAIRAGE & ENERGIE**PHARES & LONGUES-PORTÉES****KIT 2 BARRES OSRAM AVEC KIT DE MONTAGE
POUR NISSAN NAVARA NP300 D23**

KIT 2 BARRES LED OSRAM SX180-SP AVEC KIT DE MONTAGE POUR NISSAN NAVARA NP300 D23 Le kit comprend : - 2 barres LED OSRAM SX180-SP 6 LEDS, IP69, 1300 lumens - kit de montage spécifique au véhicule s'installe directement sur la structure du véhicule en acier mécano-soudé montage robuste et fiable afin d'éviter toute vibration des longues portées compatible avec le montage d'un treuil

Références :

Référence : 35-T7400040

Prix : 526,00 € TTC/Kit

PHARES ET LONGUES-PORTÉES

EQUIPEMENTS POUR NISSAN NAVARA D23 NP300



KIT 2 BARRES LED VISION-X XPR-H6E (VEILLEUSE INTEGREE) POUR NISSAN NAVARA D23 A PARTIR DE 2014

kit comprenant : les 2 barres LED XPR-H6E (avec veilleuse intégrée) les supports de fixation spécifique au Nissan Navara D23 à partir de 2014 les câblages la notice de montage Un kit d'éclairage élégant et facile à monter. L'efficacité des LED 10W de haute qualité garantit que le XPR-6 fournit une lumière puissante. Il est facile de connecter la fonction Halo au feu de position selon les besoins. Son design unique le rend facilement reconnaissable de loin. non compatible avec un...

Informations Techniques :

caractéristiques techniques XPR-H6E : faisceau droit 5° (IRIS Reflector Technology) barre led avec halo dimensions : 29.22 / 8 / 7 cm nombre de LED : 6 voltage : 9-32V puissance : 60W (soit 10W par led) couleur : noir 6474 lumens norme d'étanchéité IP-68 durée de vie : 50000 heures résistant à des températures de -40°C à +80°C Garantie 2 ans homologué Europe

Références :

Référence : NIS-XPRH6ENA19
Prix : 1 480,00 € TTC/Kit

KIT D'ÉCLAIRAGE SPÉCIFIQUE VÉHICULE

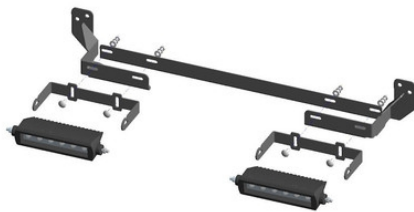

KIT 2 BARRES OSRAM AVEC KIT DE MONTAGE POUR NISSAN NAVARA NP300 D23

KIT 2 BARRES LED OSRAM SX180-SP AVEC KIT DE MONTAGE POUR NISSAN NAVARA NP300 D23 Le kit comprend : - 2 barres LED OSRAM SX180-SP 6 LEDS, IP69, 1300 lumens - kit de montage spécifique au véhicule s'installe directement sur la structure du véhicule en acier mécano-soudé montage robuste et fiable afin d'éviter toute vibration des longues portées compatible avec le montage d'un treuil

Références :

Référence : 35-T7400040
Prix : 526,00 € TTC/Kit

EQUIPEMENTS POUR NISSAN NAVARA D23 NP300



KIT 2 BARRES LED VISION-X XPR-H6E (VEILLEUSE INTEGREE) POUR NISSAN NAVARA D23 A PARTIR DE 2014

kit comprenant : les 2 barres LED XPR-H6E (avec veilleuse intégrée) les supports de fixation spécifique au Nissan Navara D23 à partir de 2014 les câblages la notice de montage Un kit d'éclairage élégant et facile à monter. L'efficacité des LED 10W de haute qualité garantit que le XPR-6 fournit une lumière puissante. Il est facile de connecter la fonction Halo au feu de position selon les besoins. Son design unique le rend facilement reconnaissable de loin. non compatible avec un...

Informations Techniques :

caractéristiques techniques XPR-H6E : faisceau droit 5° (IRIS Reflector Technology) barre led avec halo dimensions : 29.22 / 8 / 7 cm nombre de LED : 6 voltage : 9-32V puissance : 60W (soit 10W par led) couleur : noir 6474 lumens norme d'étanchéité IP-68 durée de vie : 50000 heures résistant à des températures de -40°C à +80°C Garantie 2 ans homologué Europe

Références :

Référence : NIS-XPRH6ENA19

Prix : 1 480,00 € TTC/Kit



KIT BARRE LED VISION-X XPR-H12M (VEILLEUSE INTEGREE) POUR NISSAN NAVARA D23 A PARTIR DE 2014

kit comprenant : la barre LED XPR-H12M (avec veilleuse intégrée) les supports de fixation spécifique au Nissan Navara D23 à partir de 2014 les câblages la notice de montage Barres lumineuses LED XPR-H12M 120 W - MARQUÉE E (FAISCEAU LARGE) : Le XPR-H12M utilise la technologie de réflecteur IRIS et la multi-optique (M) avec plusieurs angles de faisceau différents pour un faisceau large et uniforme sans ombres : 6,5°+15°+25°+45°+70°. Si vous souhaitez installer une rampe lumineuse sous...

Informations Techniques :

? Dimensions : 609/70/80 mm ? Tension : 11-32 V CC Consommation électrique : 10 A à 12 V Niveau de vibration : 15,6 grammes Matériau de la lentille : Polycarbonate Certifications : CE, RoHS, IEC 62471, marquage E

Références :

Référence : NIS-XPRH12ME

Prix : 1 420,80 € TTC/Kit

INTERFACE LINX ARB

EQUIPEMENTS POUR NISSAN NAVARA D23 NP300



KIT DE MONTAGE VEHICULE POUR INTERFACE ARB LINX - KIT 6

Kit de montage permettent de positionner l'écran mobile LINX de manière pratique et discrète à la portée du conducteur, offrant ainsi une vue dégagée sur la route. Kit spécifique aux véhicules suivants : Nissan Navara NP300 D23

Références :

Référence : 7450114
Prix : **34,00 € TTC/Kit**

ACCESSOIRES ÉLECTRIQUES



KIT DE MONTAGE DE BATTERIE SLIMLINE100 ARB POUR NISSAN NAVARA 2021+

Kit de montage spécifique au NISSAN NAVARA après 2021 pour installer la batterie ARB Slimline 100. Sortie été 2025 Câble d'entrée alternateur inclus. Il existe plusieurs kits de montage disponibles pour faciliter l'installation dans les véhicules les plus courants. Chaque kit de montage comprend un faisceau de câbles protégé par fusible d'entrée d'alternateur. Voici les caractéristiques et les avantages des kits de montage : Support plié en acier de 3 mm : construction durable et...

Références :

Référence : SLB38010
Prix : **415,00 € TTC/Kit**

JANTES & PNEUS

JANTES ALUMINIUM RENFORCÉES / RAID



JANTE ALUMINIUM MANANO BLACK 8 X 17 ENTRAXE 6 X 114.3 DEPOT 30

JANTE ALUMINIUM SPECIAL CHARGES LOURDES finition : black moulée sous pression spécialement conçue pour les raids avec indice de charge jusqu'à 1400kg alliage spécifique (Al Si 7% Mg Sr) traitement thermique Insert acier anti-desserrement Livrée sans visserie Largeur Diamètre Nb de trous Entraxe Déport Center bore 8 17 6 114.3 30 66.1 se monte sur le véhicule avec de possibles modifications de carrosserie (nous consulter pour confirmer la compatibilité...

Références :

Référence : MAN55BK
Prix : **362,00 € TTC/Pièce**

EQUIPEMENTS POUR NISSAN NAVARA D23 NP300



JANTE ALUMINIUM MANANO SILVER 8 X 17 ENTRAXE 6 X 114.3 DEPORT 30

JANTE ALUMINIUM SPECIAL CHARGES LOURDES finition : silver moulée sous pression spécialement conçue pour les raids avec indice de charge jusqu'à 1400kg alliage spécifique (Al Si 7% Mg Sr) traitement thermique Insert acier anti-desserrement Livrée sans visserie Largeur Diamètre Nb de trous Entraxe Déport Center bore 8 17 6 114.3 30 66.1 se monte sur le véhicule avec de possibles modifications de carrosserie (nous consulter pour confirmer la compatibilité...

Références :

Référence : MAN55SI
Prix : **362,00 € TTC/Pièce**



JANTE ALUMINIUM RACER GRISE 8 X 17 ENTRAXE 6 X 114.3 DEPORT 30

Le modèle RACER est une jante en aluminium coulé, spécialement conçue pour les raids avec indice de charge de 1300kg. finition : grise JANTE RENFORCÉE : moulée sous pression alliage spécifique (Al Si 7% Mg Sr) traitement thermique insert acier anti-desserrement Jante aluminium livrée sans visserie. Largeur Diamètre Nb de trous Entraxe Déport Center bore 8 17 6 114.3 30 66.1 se monte sur le véhicule avec de possibles modifications de carrosserie (nous...

Références :

Référence : RAC55SI
Prix : **349,00 € TTC/Pièce**



JANTE ALUMINIUM MANANO BLACK 8.5 X 18 ENTRAXE 6 X 114.3 DEPORT 30

JANTE ALUMINIUM SPECIAL CHARGES LOURDES finition : black moulée sous pression spécialement conçue pour les raids avec indice de charge jusqu'à 1400kg alliage spécifique (Al Si 7% Mg Sr) traitement thermique Insert acier anti-desserrement Livrée sans visserie Largeur Diamètre Nb de trous Entraxe Déport Center bore 8.5 18 6 114.3 30 66.1 se monte sur le véhicule avec de possibles modifications de carrosserie (nous consulter pour confirmer la compatibilité...

Références :

Référence : MAN85BK
Prix : **444,00 € TTC/Pièce**

EQUIPEMENTS POUR NISSAN NAVARA D23 NP300



JANTE ALUMINIUM RENFORCE RAID EVO CORSE DAKAR ZERO 8x17" ET 30 NOIR MAT POUR NISSAN PATHFINDER NAVARA MERCEDES X RENAULT ALASKAN

La jante Dakar Zéro, issue de la Dakar Corse, spécialement développée pour la compétition, est la version dédiée aux véhicules tout terrain. Les rayons internes du bord de la jante ont un profil qui rentre vers le centre, ce qui permet d'avoir un déport négatif protégeant les pièces mécaniques des gravillons et du sable et conçu pour laisser suffisamment d'espace pour les gros freins. Structure très résistante en alliage léger AS7, avec traitement thermique T6 conformément aux réglementations...

Informations Techniques :

charge maximum : 1400kg prévoir le kit de montage a3.000029.03 comprenant la visserie spécifique et cache moyeu (pour une jante)
Taille : 8x17" Déport : ET 30 Entraxe : 6x114.3 Alésage : 66.1mm
Couleur : Noir mat

Références :

Référence : **SE4160140041**
Prix : **388,00 € TTC/Pièce**



JANTE ALUMINIUM RENFORCE RAID EVO CORSE DAKAR ZERO 8x17" ET 30 GRIS ANTHRACITE POUR NISSAN NAVARA PATHFINDER MERCEDES X RENAULT ALASKAN

La jante Dakar Zéro, issue de la Dakar Corse, spécialement développée pour la compétition, est la version dédiée aux véhicules tout terrain. Les rayons internes du bord de la jante ont un profil qui rentre vers le centre, ce qui permet d'avoir un déport négatif protégeant les pièces mécaniques des gravillons et du sable et conçu pour laisser suffisamment d'espace pour les gros freins. Structure très résistante en alliage léger AS7, avec traitement thermique T6 conformément aux réglementations...

Informations Techniques :

charge maximum : 1400kg prévoir le kit de montage a3.000029.03 comprenant la visserie spécifique et cache moyeu (pour une jante)
Taille : 8x17" Déport : ET 30 Entraxe : 6x114.3 Alésage : 66.1mm
Couleur : gris anthracite

Références :

Référence : **SE4160140051**
Prix : **402,00 € TTC/Pièce**

EQUIPEMENTS POUR NISSAN NAVARA D23 NP300



JANTE ALUMINIUM RENFORCE RAID EVO CORSE DAKAR ZERO 8x17" ET 30 NOIR BRILLANT POUR NISSAN NAVARA PATHFINDER MERCEDES X RENAULT ALASKAN

La jante Dakar Zéro, issue de la Dakar Corse, spécialement développée pour la compétition, est la version dédiée aux véhicules tout terrain. Les rayons internes du bord de la jante ont un profil qui rentre vers le centre, ce qui permet d'avoir un déport négatif protégeant les pièces mécaniques des gravillons et du sable et conçu pour laisser suffisamment d'espace pour les gros freins. Structure très résistante en alliage léger AS7, avec traitement thermique T6 conformément aux réglementations...

Informations Techniques :

Charge maximum : 1400kg Prévoir le kit de montage a3.000029.03 comprenant la visserie spécifique et cache moyeu (pour une jante)
Taille : 8x17" Déport : ET 20 Entraxe : 6x114.3 Alésage : 66.1 mm
Couleur : Noir brillant

Références :

Référence : **SE4160140141**
Prix : **402,00 € TTC/Pièce**



JANTE ALUMINIUM RENFORCE RAID EVO CORSE DAKAR ZERO 8x17" ET 30 BRONZE BRILLANT POUR NISSAN NAVARA PATHFINDER MERCEDES X RENAULT ALASKAN

La jante Dakar Zéro, issue de la Dakar Corse, spécialement développée pour la compétition, est la version dédiée aux véhicules tout terrain. Les rayons internes du bord de la jante ont un profil qui rentre vers le centre, ce qui permet d'avoir un déport négatif protégeant les pièces mécaniques des gravillons et du sable et conçu pour laisser suffisamment d'espace pour les gros freins. Structure très résistante en alliage léger AS7, avec traitement thermique T6 conformément aux réglementations...

Informations Techniques :

Charge maximum : 1400kg Prévoir le kit de montage a3.000029.03 comprenant la visserie spécifique et cache moyeu (pour une jante)
Taille : 8x17" Déport : ET 30 Entraxe : 6x114.3 Alésage : 66.1mm
Couleur : bronze brillant

Références :

Référence : **SE4160140221**
Prix : **402,00 € TTC/Pièce**

EQUIPEMENTS POUR NISSAN NAVARA D23 NP300



JANTE ALUMINIUM RENFORCE RAID EVO CORSE DAKAR ZERO 7x16" ET 25 BLANCHE POUR NISSAN NAVARA ET PATHFINDEER

La jante Dakar Zéro, issue de la Dakar Corse, spécialement développée pour la compétition, est la version dédiée aux véhicules tout terrain. Les rayons internes du bord de la jante ont un profil qui rentre vers le centre, ce qui permet d'avoir un déport négatif protégeant les pièces mécaniques des gravillons et du sable et conçu pour laisser suffisamment d'espace pour les gros freins. Structure très résistante en alliage léger AS7, avec traitement thermique T6 conformément aux réglementations...

Informations Techniques :

charge maximum : 1400kg Compatible avec : Nissan Navara Type D40 (2005 - 2012) Nissan Navara Type D40 (2012 - 2016) Nissan Navara Type NP300 (2016 - -) Attention 16 pouces / selon type de freinage installer la jante ne monte pas Nissan Pathfinder Type R51 (2005 - 2007) Taille : 7X16" Déport : ET 25 Entraxe : 6x114.3 Alésage : 66.1mm Couleur : blanc

Références :

Référence : **SE1460050011**
Prix : **345,00 € TTC/Pièce**



JANTE ALUMINIUM RENFORCE RAID EVO CORSE DAKAR ZERO 7x16" ET 25 OR POUR NISSAN NAVARA ET PATHFINDER

La jante Dakar Zéro, issue de la Dakar Corse, spécialement développée pour la compétition, est la version dédiée aux véhicules tout terrain. Les rayons internes du bord de la jante ont un profil qui rentre vers le centre, ce qui permet d'avoir un déport négatif protégeant les pièces mécaniques des gravillons et du sable et conçu pour laisser suffisamment d'espace pour les gros freins. Structure très résistante en alliage léger AS7, avec traitement thermique T6 conformément aux réglementations...

Informations Techniques :

Charge maximum : 1400kg Taille : 7x16" Déport : ET 25 Entraxe : 6X114.3 Alésage : 66.1mm Couleur : Or Compatible avec : Nissan Navara Type D40 (2005 - 2012) Nissan Navara Type D40 (2012 - 2016) Nissan Navara Type NP300 (2016 - -) Attention 16 pouces / selon type de freinage installer la jante ne monte pas Nissan Pathfinder Type R51 (2005 - 2007)

Références :

Référence : **SE1460050021**
Prix : **359,00 € TTC/Pièce**



JANTE ALUMINIUM RENFORCE RAID EVO CORSE DAKAR ZERO 7x16" ET 25 GRIS ARGENT POUR NISSAN NAVARA ET PATHFINDER

La jante Dakar Zéro, issue de la Dakar Corse, spécialement développée pour la compétition, est la version dédiée aux véhicules tout terrain. Les rayons internes du bord de la jante ont un profil qui rentre vers le centre, ce qui permet d'avoir un déport négatif protégeant les pièces mécaniques des gravillons et du sable et conçu pour laisser suffisamment d'espace pour les gros freins. Structure très résistante en alliage léger AS7, avec traitement thermique T6 conformément aux réglementations...

Informations Techniques :

Charge maximum : 1400kg Taille : 7x16" Déport : ET 25 Entraxe : 6x114.3 Alésage : 66.1mm Couleur : Gris argent Compatible avec Nissan Navara Type D40 (2005 - 2012) Nissan Navara Type D40 (2012 - 2016) Nissan Navara Type NP300 (2016 - -) Attention 16 pouces / selon type de freinage installé la jante ne monte pas Nissan Pathfinder Type R51 (2005 - 2007)

Références :

Référence : **SE1460050031**
Prix : **359,00 € TTC/Pièce**



JANTE ALUMINIUM RENFORCE RAID EVO CORSE DAKAR ZERO 7x16" ET 25 NOIR MAT POUR NISSAN NAVARA ET PATHFINDER

La jante Dakar Zéro, issue de la Dakar Corse, spécialement développée pour la compétition, est la version dédiée aux véhicules tout terrain. Les rayons internes du bord de la jante ont un profil qui rentre vers le centre, ce qui permet d'avoir un déport négatif protégeant les pièces mécaniques des gravillons et du sable et conçu pour laisser suffisamment d'espace pour les gros freins. Structure très résistante en alliage léger AS7, avec traitement thermique T6 conformément aux réglementations...

Informations Techniques :

Charge maximum : 1400kg Taille : 7x16" Déport : ET 25 Entraxe : 6x114.3 Alésage : 66.1 mm Couleur : noir mat Compatible avec : Nissan Navara Type D40 (2005 - 2012) Nissan Navara Type D40 (2012 - 2016) Nissan Navara Type NP300 (2016 - -) Attention 16 pouces / selon type de freinage installé la jante ne monte pas Nissan Pathfinder Type R51 (2005 - 2007)

Références :

Référence : **SE1460050041**
Prix : **345,00 € TTC/Pièce**

EQUIPEMENTS POUR NISSAN NAVARA D23 NP300



JANTE ALUMINIUM RENFORCE RAID EVO CORSE DAKAR ZERO 7x16" ET 25 GRIS ANTHRACITE POUR NISSAN NAVARA ET PATHFINDER

La jante Dakar Zéro, issue de la Dakar Corse, spécialement développée pour la compétition, est la version dédiée aux véhicules tout terrain. Les rayons internes du bord de la jante ont un profil qui rentre vers le centre, ce qui permet d'avoir un déport négatif protégeant les pièces mécaniques des gravillons et du sable et conçu pour laisser suffisamment d'espace pour les gros freins. Structure très résistante en alliage léger AS7, avec traitement thermique T6 conformément aux réglementations...

Informations Techniques :

Charge maximum : 1400kg Taille : 7x16" Déport : ET 25 Entraxe : 6X114.3 Alésage : 66.1 mm Couleur : gris anthracite Compatible avec Nissan Navara Type D40 (2005 - 2012) Nissan Navara Type D40 (2012 - 2016) Nissan Navara Type NP300 (2016 - -) Attention 16 pouces / selon type de freinage installer la jante ne monte pas Nissan Pathfinder Type R51 (2005 - 2007)

Références :

Référence : **SE1460050051**
Prix : **359,00 € TTC/Pièce**



JANTE ALUMINIUM RENFORCE RAID EVO CORSE DAKAR ZERO 7x16" ET 25 BRONZE MAT POUR NISSAN NAVARA ET PATHFINDER

La jante Dakar Zéro, issue de la Dakar Corse, spécialement développée pour la compétition, est la version dédiée aux véhicules tout terrain. Les rayons internes du bord de la jante ont un profil qui rentre vers le centre, ce qui permet d'avoir un déport négatif protégeant les pièces mécaniques des gravillons et du sable et conçu pour laisser suffisamment d'espace pour les gros freins. Structure très résistante en alliage léger AS7, avec traitement thermique T6 conformément aux réglementations...

Informations Techniques :

Charge maximum : 1400kg Taille : 7x16" Déport : ET 25 Entraxe : 6X114.3 Alésage : 66.1 mm Couleur : bronze mat Compatible avec Nissan Navara Type D40 (2005 - 2012) Nissan Navara Type D40 (2012 - 2016) Nissan Navara Type NP300 (2016 - -) Attention 16 pouces / selon type de freinage installer la jante ne monte pas Nissan Pathfinder Type R51 (2005 - 2007)

Références :

Référence : **SE1460050111**
Prix : **359,00 € TTC/Pièce**

EQUIPEMENTS POUR NISSAN NAVARA D23 NP300



JANTE ALUMINIUM RENFORCE RAID EVO CORSE DAKAR ZERO 7x16" ET 25 NOIR BRILLANT POUR NISSAN NAVARA ET PATHFINDER

La jante Dakar Zéro, issue de la Dakar Corse, spécialement développée pour la compétition, est la version dédiée aux véhicules tout terrain. Les rayons internes du bord de la jante ont un profil qui rentre vers le centre, ce qui permet d'avoir un déport négatif protégeant les pièces mécaniques des gravillons et du sable et conçu pour laisser suffisamment d'espace pour les gros freins. Structure très résistante en alliage léger AS7, avec traitement thermique T6 conformément aux réglementations...

Informations Techniques :

Charge maximum : 1400kg Taille : 7x16" Déport : ET 25 Entraxe : 6X114.3 Alésage : 66.1 mm Couleur : noir brillant Compatible avec : Nissan Navara Type D40 (2005 - 2012) Nissan Navara Type D40 (2012 - 2016) Nissan Navara Type NP300 (2016 - -) Attention 16 pouces / selon type de freinage installer la jante ne monte pas Nissan Pathfinder Type R51 (2005 - 2007)

Références :

Référence : **SE1460050141**
Prix : **359,00 € TTC/Pièce**



JANTE ALUMINIUM RENFORCE RAID EVO CORSE DAKAR ZERO 7x16" ET 25 BRONZE BRILLANT POUR NISSAN NAVARA ET PATHFINDER

La jante Dakar Zéro, issue de la Dakar Corse, spécialement développée pour la compétition, est la version dédiée aux véhicules tout terrain. Les rayons internes du bord de la jante ont un profil qui rentre vers le centre, ce qui permet d'avoir un déport négatif protégeant les pièces mécaniques des gravillons et du sable et conçu pour laisser suffisamment d'espace pour les gros freins. Structure très résistante en alliage léger AS7, avec traitement thermique T6 conformément aux réglementations...

Informations Techniques :

Charge maximum : 1400kg Taille : 7x16" Déport : ET 25 Entraxe : 6X114.3 Alésage : 66.1 mm Couleur : bronze brillant Compatible avec : Nissan Navara Type D40 (2005 - 2012) Nissan Navara Type D40 (2012 - 2016) Nissan Navara Type NP300 (2016 - -) Attention 16 pouces / selon type de freinage installé la jante ne monte pas Nissan Pathfinder Type R51 (2005 - 2007)

Références :

Référence : **SE1460050221**
Prix : **359,00 € TTC/Pièce**

JANTES TÔLES / ACIER

EQUIP RAID

145 RUE DE L'ÎLE NAPOLÉON
68100 MULHOUSE
TÉL: +33 (0)3 89 61 90 88 / FAX: +33 (0)3 89 61 70 67
E-MAIL : vpc@equip-raid.fr

Magasin ouvert le lundi de 14h à 18h,
du mardi au vendredi de 9h à 12h et de 14h à 18h
et le samedi de 9h à 12h

Prix valables du 01/06/2026 au 30/06/2026
TVA 20% incluse
Document non contractuel (ref : cat_NAVARAD23NP300_06_2026)
Photos non contractuelles

EQUIPEMENTS POUR NISSAN NAVARA D23 NP300



JANTE ACIER GOSS DAYTONA STREET LOCK 8 X 17 ENTRAXE 6 X 114.3 DEPORT 15

A propos de GOSSGOSS Offroad wheels propose la gamme de roues en acier la plus large et profonde. Avec des modèles qui allient robustesse et élégance notre collection répond à tous les besoins et tous les styles. Les roues en acier GOSS sont développées, conçues et testées pour les conditions les plus difficiles, surpassant les normes internationales. GOSS est ainsi devenu le fournisseur privilégié pour les mines, l'armée, les pompiers, et toutes les applications les plus sévères. Résistance...

Références :

Référence : 666BK
Prix : **222,00 € TTC/Pièce**



JANTE ACIER GOSS TRIANGULAR GENERATION II BLACK 7 X 17 ENTRAXE 6 X 114.3 DEPORT 20

Jante acier Triangular Génération II Finition BLACK Structure renforcée pour une utilisation Off-Road livré sans visserie ni cache moyeu se monte sur le véhicule avec de possibles modifications de carrosserie (nous consulter pour confirmer la compatibilité de votre véhicule) modèle disponible en : Largeur Diamètre Nb de trous Entraxe Déport Center bore 7 17 6 114.3 20 66.1

Références :

Référence : 355BK
Prix : **139,00 € TTC/Pièce**



JANTE ACIER GOSS TRIANGULAR GENERATION II SILVER 7 X 17 ENTRAXE 6 X 114.3 DEPORT 20

Jante acier Triangular Génération II Finition SILVER / GUN METAL GRAY Structure renforcée pour une utilisation Off-Road livré sans visserie ni cache moyeu se monte sur le véhicule avec de possibles modifications de carrosserie (nous consulter pour confirmer la compatibilité de votre véhicule) modèle disponible en : Largeur Diamètre Nb de trous Entraxe Déport Center bore 7 17 6 114.3 20 66.1

Références :

Référence : 355GM
Prix : **139,00 € TTC/Pièce**

EQUIPEMENTS POUR NISSAN NAVARA D23 NP300



JANTE ACIER GOSS TRIANGULAR GENERATION II BLACK 7.5 X 18 ENTRAXE 6 X 114.3 DEPORT 25

Jante acier Triangular Génération II Finition BLACK Structure renforcée pour une utilisation Off-Road livré sans visserie ni cache moyeu se monte sur le véhicule avec de possibles modifications de carrosserie (nous consulter pour confirmer la compatibilité de votre véhicule) modèle disponible en : Largeur Diamètre Nb de trous Entraxe Déport Center bore 7.5 18 6 114.3 25 66.1

Références :

Référence : 385BK

Prix : 174,00 € TTC/Pièce

JANTES ALUMINIUM



JANTE ALUMINIUM AMERICAN RACING AR969 ANSEN OFF ROAD SATIN BLACK 8.5 X 17 ENTRAXE 6 X 114.3 DEPORT 25

Jante AR969 Ansen Off Road-Satin Black Le spécialiste américain de la jante depuis 1956.Ce modèle AR969 est en finition satin black et ring noir. Livrée avec cache-moyeu sans visserie Largeur Diamètre Nb de trous Entraxe Déport Center bore 8.5 17 6 114.3 25 72.6

Références :

Référence : AR96978564725

Prix : 324,00 € TTC/Pièce



JANTE ALUMINIUM AMERICAN RACING AR969 ANSEN OFF ROAD MACHINED 8.5 X 17 ENTRAXE 6 X 114.3 DEPORT 25

Jante AR969 Ansen Off Road- machined Le spécialiste américain de la jante depuis 1956.Ce modèle AR969 est en finition machined et ring noir. Livrée avec cache-moyeu sans visserie Largeur Diamètre Nb de trous Entraxe Déport Center bore 8.5 17 6 114.3 25 72.6

Références :

Référence : AR96978564525

Prix : 324,00 € TTC/Pièce

EQUIPEMENTS POUR NISSAN NAVARA D23 NP300

ELARGISSEURS DE VOIES



KIT DE 4 ELARGISSEURS DE VOIE ALUMINIUM HOFMANN POUR NISSAN NAVARA D40 ,NP300 / PATHFINDER R51

Caractéristiques : Fabrication allemande Alliage spécifique
Homologation TÜV Stabilité directionnelle accrue Axe de centrage
Largeur 30 mm Caractéristiques techniques : LARGEUR (mm): 30
Marque: NISSAN Modele: NAVARA D40 (>08/2005), NP300 (>2016) ,
PATHFINDER R51 (>03/2006) PCD: 6 x 114.3 vendu en kit de 4

Références :

Référence : HSPVA06DN
Prix : **338,00 € TTC/Kit**

PARE-CHOCS & PROTECTIONS

BLINDAGES / SKIS DE PROTECTION



BLINDAGE AVANT N4 8MM POUR NISSAN NAVARA D23/NP300

Skis avant : Ski avant 8mm protège l'avant depuis le bas du PC jusqu'au milieu de la boîte de vitesses. Le kit de montage comprend également 2 tôles d'habillage du bas de PC. N'implique aucune modification du véhicule. Caractéristiques : blindage aluminium découpé au plasma ferrures sont en acier, finition peinture époxy noire boulonnerie avec des écrous frein en inox Livré avec un schéma de montage. Ce blindage est réalisé en aluminium 8mm, il est livré...

Références :

Référence : BLAV76A
Prix : **547,00 € TTC/Pièce**



BLINDAGE BOITE DE VITESSE ET TRANSFERT N4 8MM POUR NISSAN NAVARA D23/NP300 / RENAULT ALASKAN ET MERCEDES CLASSE X

Skis de boîtes de vitesses et de transfert : Protection boîte de vitesses et transfert en aluminium 6 mm. Kit complet comprenant : tôle de protection, nécessaire de montage, visserie, notice. Montage sans modification du véhicule. Se monte uniquement avec le blindage avant N4-BLAV76A Caractéristiques : blindage aluminium découpé au plasma ferrures sont en acier, finition peinture époxy noire boulonnerie avec des écrous frein en inox Livré avec un schéma de ...

Références :

EQUIPEMENTS POUR NISSAN NAVARA D23 NP300

Référence : **BLBT86A**
Prix : **532,00 € TTC/Pièce**

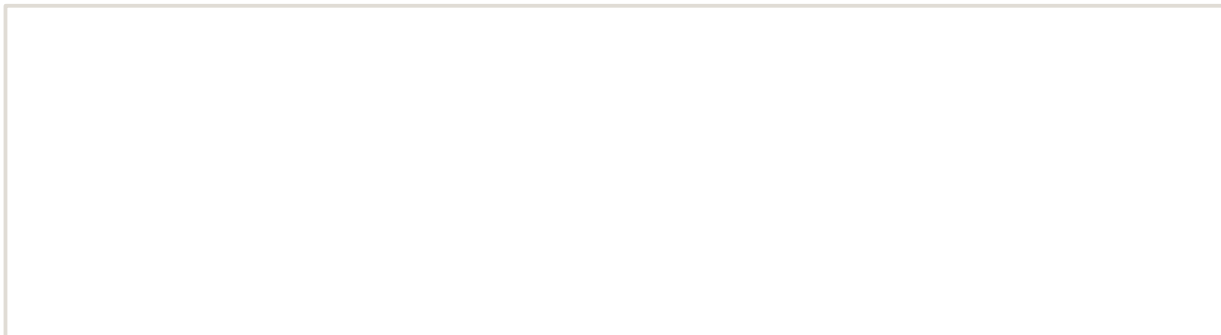

EQUIPEMENTS POUR NISSAN NAVARA D23 NP300

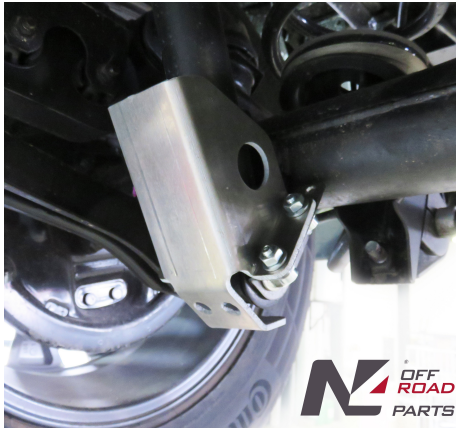

PROTECTION D AMORTISSEUR ARRIERE PEHD NISSAN NAVARA D23

Protection d'amortisseur arrière (devant le pont), alu . Protège des projections et chocs sur le corps d'amortisseur. Compatibilité avec amortisseur plus gros non garantie. Équipement validé uniquement pour le moment sur un D23 avec suspension arrière à ressorts hélicoïdaux. N'implique aucune modification du véhicule _

Références :

Référence : SUKT35
Prix : 120,00 € TTC/Kit



BLINDAGE DE RESERVOIR D'ORIGINE ET ADBLUE N4 6MM POUR NISSAN NAVARA D23/NP300 / RENAULT ALASKAN ET MERCEDES CLASSE X

Skis de réservoir Adblue : Bien souvent, de par leur position les réservoirs de carburant ne sont pas trop exposés aux chocs sur la piste mais dans les zones de franchissement, ils peuvent être également emboutis voir perforés d'autant que la protection d'origine est souvent dérisoire. Nos protections réservoir Adblue sont réalisées en aluminium 5 ou 6 mm suivant les applications. Caractéristiques : blindage aluminium découpé au plasma ferrures sont en acier, finition peinture...

Références :

Référence : BLRE43B
Prix : 283,00 € TTC/Pièce



PROTECTION AVANT TUBULAIRE 76MM INOX HOMOLOGUEE CE POUR NISSAN NAVARA NP300 A PARTIR DE 2016

SUPER BAR INOX Protection avant en inox homologuée CE Livré avec certificat d'homologation européen Norme 2005/66/ce Tube Ø 76mm

Références :

Référence : ECSPB320
Prix : 787,00 € TTC/Pièce

EQUIPEMENTS POUR NISSAN NAVARA D23 NP300

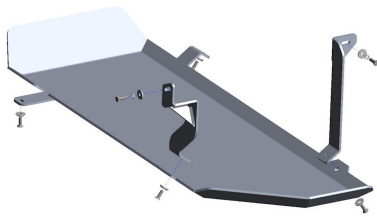

BLINDAGE RESERVOIR 6MM EN ALUMINIUM POUR NISSAN NAVARA D23 NP300 DOUBLE CABINE

Les plaques de protection sont en aluminium de 6 mm Le montage s'effectue sur les points de fixation d'origine du véhicule. Les ouvertures sur les protections permettent d'effectuer l'entretien du véhicule sans avoir à les retirer Fabrication allemande de qualité irréprochable

Références :

Référence : 29-T030103
Prix : **576,00 € TTC/Pièce**

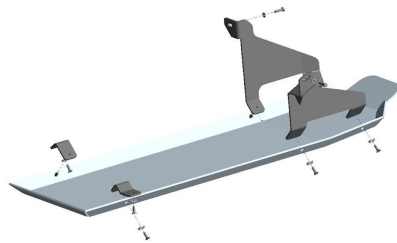

BLINDAGE RESERVOIR ET RESERVOIR ADBLUE 6MM EN ALUMINIUM POUR NISSAN DLE CABINE - NAVARA D23, RENAULT ALASKAN, MERCEDES CLASS X

Les plaques de protection sont en aluminium de 6 mm Le montage s'effectue sur les points de fixation d'origine du véhicule. Les ouvertures sur les protections permettent d'effectuer l'entretien du véhicule sans avoir à les retirer Fabrication allemande de qualité irréprochable NE SE MONTE PAS SUR UN EXTRA- CAB

Références :

Référence : 29-T030107
Prix : **575,00 € TTC/Pièce**

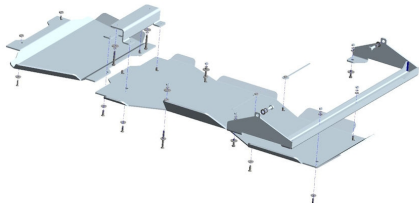

BLINDAGE BOITE DE VITESSE ET BOITE DE TRANSFERT 6MM EN ALUMINIUM POUR RENAULT ALASKAN, NISSAN NAVARA D23, MERCEDES CLASS X

Les plaques de protection sont en aluminium de 6 mm Le montage s'effectue sur les points de fixation d'origine du véhicule. Les ouvertures sur les protections permettent d'effectuer l'entretien du véhicule sans avoir à les retirer Fabrication allemande de qualité irréprochable

Références :

Référence : 29-T030106
Prix : **951,00 € TTC/Pièce**

EQUIPEMENTS POUR NISSAN NAVARA D23 NP300

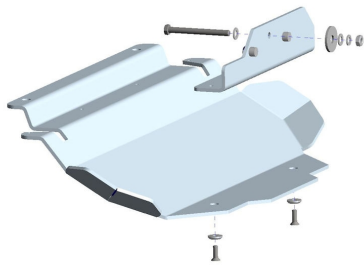

BLINDAGE AVANT 6MM EN ALUMINIUM POUR RENAULT ALASKAN, NISSAN NAVARA, MERCEDES CLASS X

Les plaques de protection sont en aluminium de 6 mm Le montage s'effectue sur les points de fixation d'origine du véhicule. Les ouvertures sur les protections permettent d'effectuer l'entretien du véhicule sans avoir à les retirer Fabrication allemande de qualité irréprochable

Références :

Référence : 29-T030101

Prix : 409,00 € TTC/Pièce



KIT DE 4 BLINDAGES ALUMINIUM 6 MM RIVAL POUR NISSAN NAVARA D23 RENAULT ALASKAN

Le Groupe Rival développe, fabrique et distribue des protections aluminium dites "blindages" en aluminium depuis des années. Avec une capacité de production de grande capacité (700 000 plaques/an), le Groupe Rival a su se démarquer de ces concurrents. Son propre département R&D, sa coopération auprès des grands constructeurs mondiaux garantissent une amélioration constante et un renouvellement régulier de ses produits. Grâce au procédé de fabrication par emboutissage appliqué à l'aluminium (6mm), et...

Références :

Référence : 23333.4164.1.6

Prix : 1 309,86 € TTC/Kit



KIT DE 5 BLINDAGES ALUMINIUM 6 MM RIVAL POUR NISSAN NAVARA D23 NP300 DE 2015 A 2020

Le Groupe Rival développe, fabrique et distribue des protections aluminium dites "blindages" en aluminium depuis des années. Avec une capacité de production de grande capacité (700 000 plaques/an), le Groupe Rival a su se démarquer de ces concurrents. Son propre département R&D, sa coopération auprès des grands constructeurs mondiaux garantissent une amélioration constante et un renouvellement régulier de ses produits. Grâce au procédé de fabrication par emboutissage appliqué à l'aluminium (6mm), et...

Références :

Référence : 23333.4172.1.6

Prix : 1 611,96 € TTC/Kit

EQUIPEMENTS POUR NISSAN NAVARA D23 NP300



KIT DE 7 BLINDAGES ALUMINIUM 6 MM RIVAL POUR NISSAN NAVARA D23 NP300 A PARTIR DE 2015

Le Groupe Rival développe, fabrique et distribue des protections aluminium dites "blindages" en aluminium depuis des années. Avec une capacité de production de grande capacité (700 000 plaques/an), le Groupe Rival a su se démarquer de ces concurrents. Son propre département R&D, sa coopération auprès des grands constructeurs mondiaux garantissent une amélioration constante et un renouvellement régulier de ses produits. Grâce au procédé de fabrication par emboutissage appliqué à l'aluminium (6mm), et...

Références :

Référence : 23333.4175.1.6

Prix : **1 909,50 € TTC/Kit**



KIT DE 4 BLINDAGES ALUMINIUM 6 MM RIVAL POUR MERCEDES BENZ CLASSE X 2.3L et 3L

Le Groupe Rival développe, fabrique et distribue des protections aluminium dites "blindages" en aluminium depuis des années. Avec une capacité de production de grande capacité (700 000 plaques/an), le Groupe Rival a su se démarquer de ces concurrents. Son propre département R&D, sa coopération auprès des grands constructeurs mondiaux garantissent une amélioration constante et un renouvellement régulier de ses produits. Grâce au procédé de fabrication par emboutissage appliqué à l'aluminium (6mm), et...

Informations Techniques :

Compatible avec : Nissan Navara D23 (2015-); Nissan Navara D40 (2005-2015); Nissan Frontier D40 (2008-); Mercedes X-Class (2017-2020)

Références :

Référence : 23333.3943.1.6

Prix : **1 322,02 € TTC/Kit**



PROTECTION NEZ DE PONT ARRIERE N4 POUR MERCEDES CLASSE X ET NISSAN NAVARA D23

Caractéristiques : blindage aluminium découpé au plasma boulonnerie avec des écrous frein en inox Livré avec un schéma de montage. Ce blindage est réalisé en aluminium 8mm, il est livré avec les ferrures et la boulonnerie. Pose facile, pas de perçage à faire. Adapté pour les véhicules suivants : MERCEDES CLASSE X NISSAN NAVARA D23

Références :

Référence : BLDV46A

Prix : **242,00 € TTC/Pièce**

EQUIPEMENTS POUR NISSAN NAVARA D23 NP300**BLINDAGE DE RESERVOIR EN ALUMINIUM 6 MM
POUR NISSAN NAVARA D23 NP300 EURO 5****Références :****Référence : BLRE39B**Prix : **283,00 € TTC/Pièce****PLAQUE PROTECTION 3 MM RIVAL ACIER
RADIATEUR NISSAN NAVARA 2015-2021**

Plaque de protection RIVAL – Radiateur – Nissan Navara (2015-2021)
Renforcez la protection de votre Nissan Navara D23 (2015-2021)
avec cette plaque de protection RIVAL en acier 3 mm, spécialement
conçue pour le radiateur. Découpée au laser de haute précision et
emboutie à froid, cette tôle en acier offre une résistance maximale aux
impacts tout en assurant une parfaite adaptation sur les points de
fixation d'origine. Caractéristiques : Acier haute résistance – 3 mm
d'épaisseur Montage...

Références :**Référence : 2111.4164.2.3**Prix : **126,00 € TTC/Pièce****PLAQUE PROTECTION 6 MM RIVAL ACIER
RADIATEUR MERCEDES BENZ X-CLASS 2018+
NISSAN NAVARA NP300**

Plaque de protection RIVAL – Radiateur – Mercedes-Benz X-Class (à
partir de 2018) et NISSAN NAVARA NP300 Protégez efficacement le
dessous de votre Mercedes-Benz X-Class avec la plaque de
protection RIVAL en aluminium 6 mm, spécialement conçue pour
sécuriser le radiateur contre les chocs et projections. Fabriquée à
partir d'aluminium de haute qualité, découpée au laser et emboutie à
froid, cette protection combine légèreté, rigidité et résistance. Elle se
monte directement sur les points...

Références :**Référence : 2333.4164.2.6**Prix : **309,60 € TTC/Pièce**

EQUIPEMENTS POUR NISSAN NAVARA D23 NP300

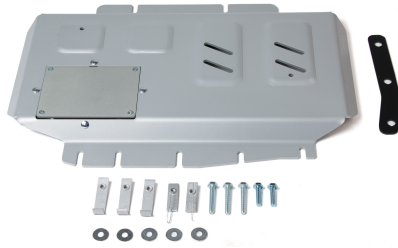

**BLINDAGE SOUS MOTEUR 6 MM RIVAL ACIER
POUR MERCEDES BENZ X-CLASS 2018+ NISSAN
NAVARA D40 NP300**

Plaque de protection RIVAL – Moteur – Mercedes-Benz X-Class (à partir de 2018) et NISSAN NAVARA NP300 D40 Protégez efficacement le dessous de votre Mercedes-Benz X-Class avec la plaque de protection RIVAL en aluminium 6 mm, spécialement conçue pour sécuriser le radiateur contre les chocs et projections. Fabriquée à partir d'aluminium de haute qualité, découpée au laser et emboutie à froid, cette protection combine légèreté, rigidité et résistance. Elle se monte directement sur les points...

Références :

Référence : 2333.4165.2.6

Prix : **309,60 € TTC/Pièce**



**BLINDAGE BOITE DE VITESSE 6 MM RIVAL ACIER
POUR RENAULT ALASKAN NISSAN NAVARA 2005+**

Plaque de protection RIVAL – Boîte de vitesse – Renault Alaskan et NISSAN NAVARA NP300, D40 Protégez efficacement le dessous de votre Renault Alaskan avec la plaque de protection RIVAL en aluminium 6 mm, spécialement conçue pour sécuriser le radiateur contre les chocs et projections. Fabriquée à partir d'aluminium de haute qualité, découpée au laser et emboutie à froid, cette protection combine légèreté, rigidité et résistance. Elle se monte directement sur les points d'origine du véhicule,...

Références :

Référence : 2333.4166.2.6

Prix : **367,20 € TTC/Pièce**

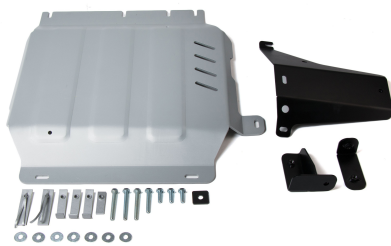

**BLINDAGE BOITE DE TRANSFERT 6 MM RIVAL
ACIER POUR RENAULT ALASKAN NISSAN
NAVARA 2005+**

Plaque de protection RIVAL – Boîte de transfert – Renault Alaskan et NISSAN NAVARA NP300, D40 Protégez efficacement le dessous de votre Renault Alaskan avec la plaque de protection RIVAL en aluminium 6 mm, spécialement conçue pour sécuriser le radiateur contre les chocs et projections. Fabriquée à partir d'aluminium de haute qualité, découpée au laser et emboutie à froid, cette protection combine légèreté, rigidité et résistance. Elle se monte directement sur les points d'origine du véhicule,...

Références :

Référence : 2333.4173.1.6

Prix : **392,40 € TTC/Pièce**

EQUIPEMENTS POUR NISSAN NAVARA D23 NP300



BLINDAGE RESERVOIR AD BLUE 6 MM RIVAL ACIER POUR RENAULT ALASKAN NISSAN NAVARA 2005+

Plaque de protection RIVAL – réservoir Ad blue – Renault Alaskan et NISSAN NAVARA NP300, D40 Protégez efficacement le dessous de votre Renault Alaskan avec la plaque de protection RIVAL en aluminium 6 mm, spécialement conçue pour sécuriser le radiateur contre les chocs et projections. Fabriquée à partir d'aluminium de haute qualité, découpée au laser et emboutie à froid, cette protection combine légèreté, rigidité et résistance. Elle se monte directement sur les points d'origine du véhicule,...

Références :

Référence : 2333.4172.1.6
Prix : **318,00 € TTC/Pièce**

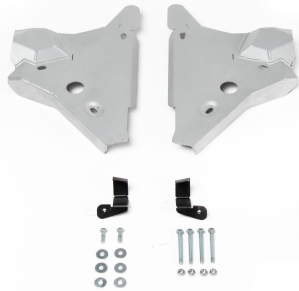

BLINDAGE TRIANGLES DE SUSPENSION INFERIEURS 6 MM RIVAL ACIER POUR RENAULT ALASKAN NISSAN NAVARA 2005+

Plaque de protection RIVAL – Triangles de suspension inférieurs – Renault Alaskan et NISSAN NAVARA NP300, D40 Protégez efficacement le dessous de votre Renault Alaskan avec la plaque de protection RIVAL en aluminium 6 mm, spécialement conçue pour sécuriser le radiateur contre les chocs et projections. Fabriquée à partir d'aluminium de haute qualité, découpée au laser et emboutie à froid, cette protection combine légèreté, rigidité et résistance. Elle se monte directement sur les points...

Références :

Référence : 2333.4175.1.6
Prix : **313,20 € TTC/Pièce**

EQUIPEMENTS POUR NISSAN NAVARA D23 NP300

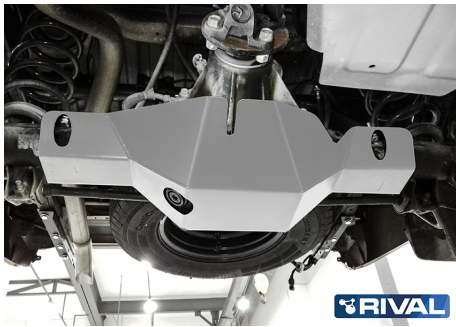

Blindage en aluminium 6mm Rival de différentiel arrière pour Nissan Navara D23

La plaque de protection différentiel RIVAL est l'accessoire indispensable pour protéger votre 4x4 là où ça compte vraiment. Conçue pour les vrais amateurs de tout-terrain, elle blindage efficacement votre différentiel contre les chocs violents, les pierres, les branches et tous les pièges du hors-piste. Technologie premium Fabriquée en aluminium de 6 mm, découpée au laser avec une précision millimétrée puis emboutie à froid, cette plaque allie légèreté et solidité extrême. Sablée et...

Informations Techniques :

Conçue pour le terrain Trous d'évacuation pour un drainage efficace de l'eau et de la boue Tôle emboutie : résistance renforcée sans perte de garde au sol Escopes de ventilation pour un meilleur refroidissement des organes mécaniques Têtes de vis encastrées pour éviter tout risque d'arrachage dans les passages difficiles Les plus : Pourquoi la plaque RIVAL est le meilleur choix pour votre Navara NP300 Protection maximale contre les impacts les plus sévères Légère, ultra-résistante...

Références :

Référence : 2333.4174.1.6

Prix : 252,00 € TTC/Pièce

PROTECTIONS BAS DE CAISSE



PROTECTION BAS DE CAISSE NISSAN NAVARA D23 / MERCEDES CLASSE X / RENAULT ALASKAN

Paire de protections tubulaires de bas de caisse. Tube en acier de 60mm de diamètre. Fixation très rigide sur le châssis. Montage sans perçage ni modification du véhicule. Paire livrées complètes : protections, nécessaire de montage, notice. Non compatible avec les marche pieds d'origine. Marque N4 OFFROAD. Tube acier 60mm

Références :

Référence : MPMT005

Prix : 748,00 € TTC/Paire

EQUIPEMENTS POUR NISSAN NAVARA D23 NP300



MARCHE PIEDS ORIGINE D'OCCASION POUR NISSAN NAVARA D23 NP300 AVANT 2016

ARTICLE DE DEMONTE - VENDU SANS LA VISSERIE NI REPRIS NI ECHANGE MARCHE PIED ORIGINE NISSAN NAVARA D23 NP300 AVANT 2016 dimesion total du marche pied 175cm entraxe pattes de fixation : 57cm et 63cm

Références :

Référence : **MARPIEDORIGINENAVARA**

Prix : **140,00 € TTC/Paire**

PROTECTION AVANT HOMOLOGUÉES



PROTECTION AVANT TUBULAIRE 63MM INOX HOMOLOGUEE CE POUR NISSAN NAVARA A PARTIR DE 2016

medium bar Ø 63 en inox, homologué CE Livré avec kit de fixation, notice de montage et certificat d'homologation Il possède deux trous pour monter des phares longue portée optionnels Aucune modification du véhicule n'est nécessaire au montage

Références :

Référence : **ECMED320**

Prix : **654,00 € TTC/Pièce**



PROTECTION AVANT TUBULAIRE 63MM INOX NOIR HOMOLOGUEE CE POUR NISSAN NAVARA A PARTIR DE 2016

medium bar Ø 63 en inox thermolaque noir homologué CE Livré avec kit de fixation, notice de montage et certificat d'homologation Il possède deux trous pour monter des phares longue portée optionnels Aucune modification du véhicule n'est nécessaire au montage

Références :

Référence : **ECMED320N**

Prix : **654,00 € TTC/Pièce**

EQUIPEMENTS POUR NISSAN NAVARA D23 NP300**PROTECTION AVANT TUBULAIRE 76MM INOX NOIR
HOMOLOGUEE CE POUR NISSAN NAVARA NP300
A PARTIR DE 2016**

SUPER BAR INOX NOIR Protection avant en inox homologuée CE
Livré avec certificat d'homologation européen Norme 2005/66/ce Tube
Ø 76mm

Références :

Référence : ECSPB320N
Prix : 787,00 € TTC/Pièce

PERFORMANCE & OPTIMISATION**FREINAGE RENFORCÉ****DISQUE DE FREIN AVANT POUR NISSAN NAVARA
D23 A PARTIR DE 2015 (LA PIECE)**

Le disque de frein avant Terrain Tamer est spécialement conçu pour répondre aux exigences des véhicules tout-terrain et utilitaires comme le Nissan Navara D23. Développé pour offrir une performance de freinage optimale, il garantit sécurité, endurance et fiabilité, même dans les conditions les plus extrêmes.

Informations Techniques :

*Position : Essieu avant (gauche / droite) Type : Disque ventilé
Diamètre : 296 mm Épaisseur : 28 mm (mini 26 mm) Nombre de trous
: 6 fixations Entraxe : 114,3 mm Diamètre de centrage : 68 mm*

Références :

Référence : 40206-JR70BTT
Prix : 100,30 € TTC/Pièce

DISQUE DE FREIN RENFORCÉ

EQUIPEMENTS POUR NISSAN NAVARA D23 NP300



KIT DE CONVERSION FREIN A DISQUE ARRIERE TERRAIN TAMER POUR NISSAN NAVARA D23 A PARTIR DE 2015 AVEC ROULEMENTS

KIT DE CONVERSION FREIN A DISQUE ARRIERE TERRAIN TAMER POUR NISSAN NAVARA D23 A PARTIR DE 2015 AVEC ROULEMENTS En comparaison des freins à tambour d'origine, les kits de conversion de freins à disque arrière Terrain Tamer apportent une amélioration de freinage de 34 %. A 100 km/h, on réduit en moyenne la distance de freinage de 17 %, ce qui fait environ 28.5 mètres en moins avant l'arrêt complet du véhicule. Ces kits Terrain Tamer incluent toutes les pièces nécessaires pour convertir vos vieux...

Informations Techniques :

pièce de rechange pour ce kit de conversion : TTSRD23L Disque de frein arrière Gauche 1 TTSRD23R Disque de frein arrière Droit 1 TTBPDBC Plaquettes de frein (paire) 1 TTHSKDBC Jeux de machoire de frein à main 1 TTHBRKDBC Kit de réparation frein à main 1 TTLHDDBC Etrier de frein Gauche 1 TTCRHDBC Etrier de frein Droite 1 TTCRKDBC Kit de réparation étrier de frein 1 43210-4JA0A Roulement de roue 2

Références :

Référence : TTCK007
Prix : **2 946,00 € TTC/Kit**

PLAQUETTES DE FREIN RENFORCÉES



JEU PLAQUETTES DE FREIN AVANT DBA STREET PERFORMANCE POUR RENAULT ALSAKAN / NISSAN NAVARA D23

Les plaquettes de frein Street Performance (SP) de DBA ont été conçues pour les conducteurs à la recherche de performances de freinage améliorées. Les plaquettes de frein DBA Street Performance sont développées pour fournir une réponse de friction efficace à l'application de la pédale et offrir une faible usure et une minimisation de la poussière. DBA recommande les plaquettes de frein Street Performance pour une conduite au quotidien et les véhicules de performance, les 4x4 et les SUV. Ils sont...

Informations Techniques :

HAUTEUR : 54 mm LONGUEUR : 165.5 mm EPAISSEUR : 16.8 mm

Références :

Référence : DB2374SP
Prix : **120,00 € TTC/Jeu**

EQUIPEMENTS POUR NISSAN NAVARA D23 NP300



PLAQUETTES DE FREIN AVANT FORTIFIÉES TERRAIN TAMER POUR NISSAN NAVARA D23 A PARTIR DE 2015

Plaquettes de frein renforcées Terrain Tamer : performances et sécurité accrues pour véhicules tout-terrain Les plaquettes de frein renforcées Terrain Tamer sont spécialement conçues pour les véhicules soumis à des conditions d'utilisation difficiles : ****Charges lourdes****: elles sont idéales pour les véhicules transportant des charges importantes (augmentation du poids du véhicule ou remorquage d'une caravane). ****Conditions extrêmes****: elles sont parfaitement adaptées aux situations...

Références :

Référence : **DB2374F**
Prix : **111,00 € TTC/Kit**

ECHAPPEMENTS INOX 4X4



ECHAPPEMENT INOX : SORTIE LATÉRALE, APRES FILTRE A PARTICULE SANS ADBLUE (2 pieces) POUR NAVARA D23 NP300 DE 2016-2021 2.3L DCI (avec fap)

Références :

Référence : **NISS130**
Prix : **513,00 € TTC/Pièce**

SNORKELS & ACCESSOIRES



SNORKEL SAFARI POUR NISSAN NAVARA NP300 D23 APRES 2015 SAUF MODELE EQUIPE DE LAVE PHARE

SNORKEL SAFARI NISSAN NAVARA NP300 D23 APRES 2015-
MOTORISATION 2.3L DCI ATTENTION NE SE MONTE PAS SUR
LES VEHICULES EQUIPES DE XENON AVEC LAVE PHARE
Pionniers au début des années 80, les snorkels Safari répondaient à un besoin de la part des offroaders de protéger leur moteur de la poussière et des très nombreux passages à gué rencontrés lors de raids. Sans doute les meilleurs dans les conditions les plus difficiles, les snorkels Safari sont minutieusement conçus, testés et fabriqués pour...

Références :

Référence : **SS741HFS**
Prix : **719,00 € TTC/Pièce**

EQUIPEMENT INTÉRIEUR & EXTÉRIEUR

GALERIES ET BARRES DE BENNE



KIT DE GALERIE DE BENNE SLIMLINE II POUR PICK-UP AVEC ROLL TOP / 1425 (LARGEUR) X 1358 (LONGUEUR) - PAR FRONT RUNNER

Ce kit permet de créer une galerie de pleine taille qui s'installe au-dessus de la benne de votre pick-up lorsqu'il est équipé d'une couverture Roll Top. Ce kit de galerie Slimline II contient le plateau Slimline II (1425mm x 1358mm) et 4 pieds de Pickup Roll Top qui s'adaptent aux rails existants d'usine/OEM dans votre couverture Roll Top. Pour Ford ranger raptor, Mitsubishi L200, Toyota Hilux, Nissan Navara et Isuzu D-max (montage rail plat)

Informations Techniques :

KRRT001T - Kit de galerie de benne Slimline II pour Pick-up avec Roll Top / 1425(Largeur) x 1358(Longueur) - par Front Runner Composé de :2 x LASS028 - Pieds de pick-up avec Roll-Top - par Front Runner montage rail plat 1 x RRSTJ07 - Plateau Slimline II - 1425mm(W) X 1358mm(L) - par Front Runner Matériaux utilisés : Revêtement époxy noir T6 aluminium 3CR12 Acier inoxydable Poids installé approximatif : 24 kg (53 lbs) Les rainures en T sur le dessus et le dessous des lamelles et des profilés de bordure...

Références :

Référence : KRRT001T

Prix : 1 225,00 € TTC/Pièce



Kit de galerie Slimline II FRONT RUNNER pour benne de pick-up avec couvre Mountain Top 1425(W) X 1560(L)

Ce kit crée une étagère pleine grandeur qui se place au-dessus de la plate-forme de chargement de votre Pickup lorsqu'elle est équipée d'un capot Mountain Top Cover. Ce kit de galerie Slimline II contient le plateau Slimline II (1425mm x 1560mm) et 6 supports Pickup Roll Top Leg qui s'intègrent dans les rails d'usine/OEM existants de votre Mountain Top Cover. Ce kit crée une étagère pleine grandeur qui se place au-dessus de la plate-forme de chargement de votre Pickup lorsqu'elle est équipée...

Informations Techniques :

KRRT009T - Kit de galerie Slimline II pour benne de pick-up avec couvre Mountain Top / 1425(l) x 1560(L) - de Front Runner Composé de :3 x LASS029 - Montage de la patte du Pickup Roll Top / Mountain Top 1 x RRSTJ08 - Plateau Slimline II - 1425mm(l) X 1560mm(L) Matériau utilisé : Revêtement époxy noir T6 aluminium Acier à haute résistance Poids installé approximatif : 32.33kg (71.28lbs) La rainure en T sur le haut et sur le bas du plateau de la barre transversale convient pour un boulon de 8mm...

EQUIPEMENTS POUR NISSAN NAVARA D23 NP300

Références :

Référence : KRRT009T

Prix : 1 385,00 € TTC/Pièce

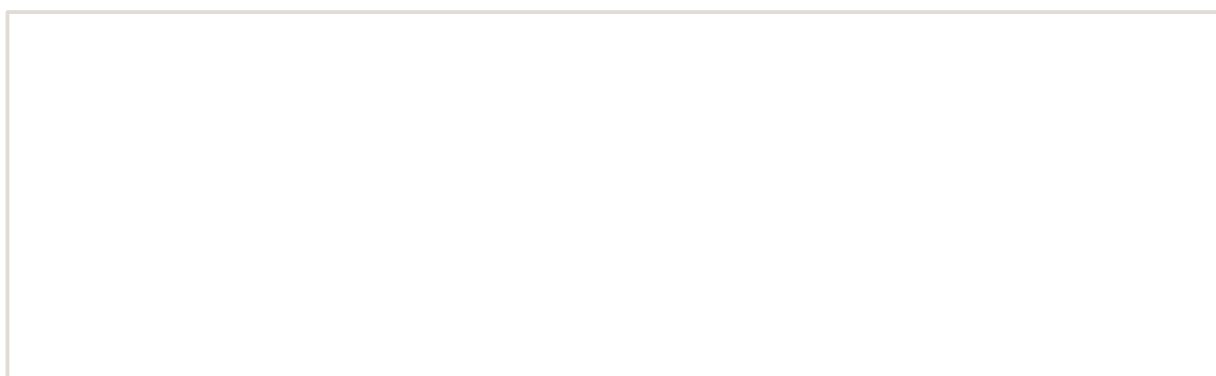

EQUIPEMENTS POUR NISSAN NAVARA D23 NP300



BARRES DE PORTAGE POUR RIDEAU DE BENNE MOUNTAIN TOP POUR NISSAN NAVARA NP300 A PARTIR DE 2016 (LA PAIRE)

MOUNTAIN TOP, fabricant numéro 1 mondial de couvre benne rétractable. Les produits MOUNTAIN TOP sont fait pour les conditions difficiles. Les équipes de R&D et de conception au Danemark et en Australie savent à quel point les pick-up peuvent être mis à rude épreuve. C'est pourquoi ils se consacrent à offrir le meilleur des deux mondes : Une qualité et un design danois et une conception pour résister aux environnements les plus difficiles. Les produits MOUNTAIN TOP sont de très haute...

Informations Techniques :

BARRES DE PORTAGE POUR COUVRE BENNE MOUNTAIN TOP NISSAN NAVARA NP300 Barres de portage compatible avec couvre benne Mountain Top Charge maxi : 75 kg Pour emporter du matériel supplémentaire comme des planches de surf ou des vélos avec vous.

Références :

Référence : MTC320-BAR
Prix : **414,00 € TTC/Paire**



KIT DE BARRE POUR BENNE D'UNE NISSAN NAVARA (2014 JUSQU'à PRÉSENT) AVEC UN EGR ROLLTRAC - DE FRONT RUNNER

Libérez l'espace de votre benne et continuez à transporter votre équipement d'aventure et vos jouets sur la benne de votre benne de Nissan Navara (2014-jusqu'à présent) lorsqu'elle est équipée d'un EGR RollTrac.

Informations Techniques :

KRRT009 -Kit de barre pour benne d'une Nissan Navara (2014 jusqu'à présent) avec un EGR RollTrac - de Front Runner Composé de :2x LASS028 - Pieds de fixation pour Roll Top de pick-up 1x LBSK017 - Paire de barres de toit 1475mm(L) 2x RRAC937 - 4 boulons en T / M8 x 20mm (L) Matériaux utilisés :Aluminium T6 revêtu de poudre époxy noire Acier haute résistance Poids approximatif installé : 8.54 kg (18.83 lbs) Les rails en T situées en haut et en bas des lamelles du plateau de la galerie et des profils de...

Références :

Référence : KRRT009
Prix : **419,00 € TTC/Kit**

EQUIPEMENTS POUR NISSAN NAVARA D23 NP300



KIT DE GALERIE SLIMLINE II POUR BENNE D'UNE NISSAN NAVARA (2015+) AVEC EGR ROLLTRAC - DE FRONT RUNNER

Libérez l'espace de votre benne et continuez à transporter votre équipement d'aventure et vos gadgets sur un galerie de benne complète avec ce kit de galerie Slimline II pour benne d'une Nissan Navara (2014-jusqu'à présent) avec EGR RollTrac.

Informations Techniques :

KRRT042T - Kit de galerie Slimline II pour benne d'une Nissan Navara (2014-jusqu'à présent) avec EGR RollTrac - de Front Runner
Composé de : 2x LASS028 - Pieds de montage pour Pick-Up avec Roll Top 2x RRAC937 - 4 boulons en T / M8 x 20mm W1x RRSTM06 - Plateau SLII - 1475mm(L)X1156mm(L) Matériel utilisé : Aluminium T6 recouvert de poudre époxy noire Acier haute résistance Poids approximatif installé : 26.15kg (57.65lbs) La rainure en T sur le haut et sur le bas du plateau de la barre transversale convient...

Références :

Référence : **KRRT042T**
Prix : **1 129,00 € TTC/Pièce**



KIT DE GALERIE SLIMLINE II POUR BENNE DE PICK-UP / 1425MM(L) X 1358MM(L) - DE FRONT RUNNER

Ce kit crée une galerie qui s'installe sur toute la longueur de votre benne de Pick-Up. Le kit de galerie Slimline II contient un plateau Slimline II (1425mm x 1358mm), 2 rails et 4 pieds universels pour une benne de Pick-Up qui correspondent aux rails. Toutes les galeries de Front Runner sont accompagnées de guides d'installation, tout comme les composants nécessaires pour installer le plateau Slimline II sur votre véhicule. Toutes les galeries de Front Runner sont couvertes par une...

Informations Techniques :

KRLB002T - Kit de galerie pour une benne de Pick-Up / 1425mm (largeur) x 1358mm (longueur) - Slimline II de Front Runner Contient : 1 x FITT002 - Instructions de montage pour un véhicule spécifique 2 x LASS026 - Pieds Universels pour une benne de Pick-Up 188mm (Paire) 1 x RRSTJ07 - Plateau Slimline II - 1425mm (largeur) x 1358mm (longueur) x 50mm (hauteur) 1 x TRBU001 - Rails pour une benne de Pick-Up 1000mm (Paire) Matériaux utilisés : Aluminium T6 en époxy noir Acier à haute résistance ...

Références :

Référence : **KRLB002T**
Prix : **1 299,00 € TTC/Pièce**

PLATEAU COULISSANT BENNE

EQUIPEMENTS POUR NISSAN NAVARA D23 NP300



PLATEAU COULISSANT LONGUEUR AJUSTABLE POUR BENNE DE PICKUP DOUBLE/EXTRA/SIMPLE CABINE CHARGE MAXI 600KG

plateau coulissant s'adaptant à tous les modèles de pick up simple / double ou extra cabine Caractéristiques : Chargement accessible sans monter dans la benne grâce au plateau coulissant Possède un rebord en acier avec points d'ancrage permettant de sécuriser le contenu Sol résistant Peut se bloquer dans plusieurs positions pour une utilisation optimale Livré dans une longueur de 1443mm (double cabine standard) et peut être déployé jusqu'à une longueur de 1843mm Couleur : noir ...

Références :

Référence : **BEDSLIDE6**
Prix : **1 690,00 € TTC/Pièce**



PLATEAU COULISSANT CARGOGLIDE DECKED POUR PICKUP DOUBLE CABINE 1415 x1046MM OUVERTURE 75%

Le Cargoglide 3e génération est là ! Pensé pour être plus ergonomique et avec un meilleur accès au chargement que la version précédente, le Cargoglide Decked est aussi plus léger de 20% grâce notamment à une fonte notable de la hauteur du plateau. Ainsi vous gagnerez en volume utile tout en économisant du carburant et, bien sûr, sans perte de capacité de charge. Facile à installer car livré déjà préassemblé, le cargo glide est conçu en contreplaqué de 1.9cm de type marin revêtu d'une couche...

Informations Techniques :

Longueur x largeur : 1415 x 1046MM Charge utile 680kg

Références :

Référence : **DCG1500-5641**
Prix : **2 390,00 € TTC/Pièce**



PLATEAU COULISSANT CARGOGLIDE DECKED POUR PICKUP DOUBLE CABINE 1433 x1046mm OUVERTURE 100%

Le Cargoglide 2e génération est là ! Pensé pour être plus ergonomique et avec un meilleur accès au chargement que la version précédente, le Cargoglide Decked est aussi plus léger de 20% grâce notamment à une fonte notable de la hauteur du plateau. Ainsi vous gagnerez en volume utile tout en économisant du carburant et, bien sûr, sans perte de capacité de charge. Facile à installer car livré déjà préassemblé, le cargo glide est conçu en contreplaqué de 1.9cm de type marin revêtu d'une couche...

Informations Techniques :

Longueur x largeur : 1433 x 1046MM

EQUIPEMENTS POUR NISSAN NAVARA D23 NP300

Références :

Référence : DCG1000XL-5641

Prix : 3 650,00 € TTC/Pièce

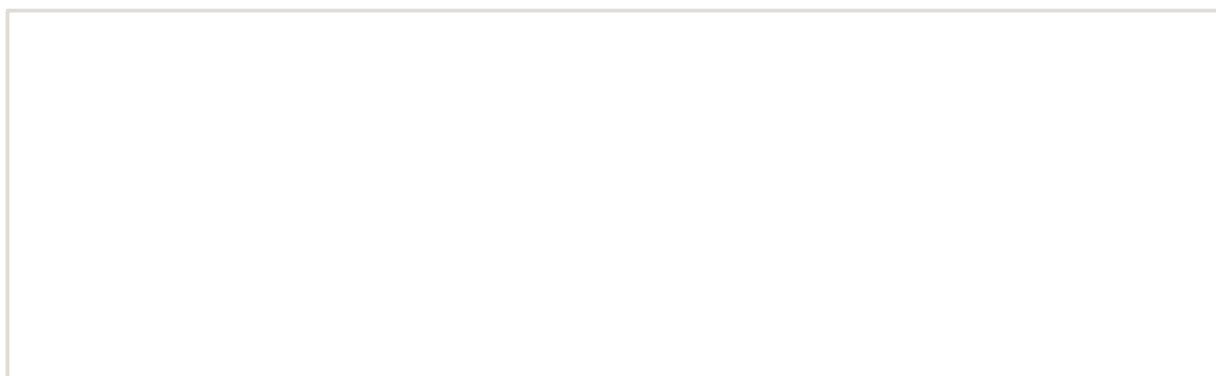

EQUIPEMENTS POUR NISSAN NAVARA D23 NP300



DEMI PLATEAU COULISSANT CARGOGLIDE DECKED POUR PICKUP DOUBLE CABINE 1415 x 615mm OUVERTURE 75%

Le CargoGlide 2e génération est là ! Pensé pour être plus ergonomique et avec un meilleur accès au chargement que la version précédente, le CargoGlide Decked est aussi plus léger de 20% grâce notamment à une fonte notable de la hauteur du plateau. Ainsi vous gagnerez en volume utile tout en économisant du carburant et, bien sûr, sans perte de capacité de charge. Facile à installer car livré déjà préassemblé, le cargo glide est conçu en contreplaqué de 1.9cm de type marin revêtu d'une couche...

Informations Techniques :

Longueur x largeur : 1415 x 615 MM

Références :

Référence : DCG600-5624
Prix : 1 490,00 € TTC/Pièce



PLATEAU COULISSANT CARGOGLIDE DECKED POUR PICK UP EXTRA CABINE 1720 X 1046 MM OUVERTURE 75%

Le CargoGlide 3e génération est là ! Pensé pour être plus ergonomique et avec un meilleur accès au chargement que la version précédente, le CargoGlide Decked est aussi plus léger de 20% grâce notamment à une fonte notable de la hauteur du plateau. Ainsi vous gagnerez en volume utile tout en économisant du carburant et, bien sûr, sans perte de capacité de charge. Facile à installer car livré déjà préassemblé, le cargo glide est conçu en contreplaqué de 1.9cm de type marin revêtu d'une couche...

Informations Techniques :

Longueur totale : 1720 mm Largeur totale : 1046 mm Largeur de la zone utilisable : 960 mm Poids: 59 kg Charge utile: 680 kg Extension d'ouverture : 75% de la longueur du cargoGlide Note importante concernant la charge utile : lorsqu'un DCG1500 est installé sur un système de double plancher avec tiroir DECKED, la charge utile du plateau coulissant reste de 454 kg. Ce détail est clairement indiqué dans les instructions et sur un autocollant situé sur le support de montage du CargoGlide

Références :

Référence : DCG1500-6841
Prix : 2 390,00 € TTC/Pièce

EQUIPEMENTS POUR NISSAN NAVARA D23 NP300



PLATEAU COULISSANT CARGOGLIDE DECKED POUR PICK UP EXTRA CABINE 1720 X 1046 MM OUVERTURE 100%

Le Cargoglide 2e génération est là ! Pensé pour être plus ergonomique et avec un meilleur accès au chargement que la version précédente, le Cargoglide Decked est aussi plus léger de 20% grâce notamment à une fonte notable de la hauteur du plateau. Ainsi vous gagnerez en volume utile tout en économisant du carburant et, bien sûr, sans perte de capacité de charge. Facile à installer car livré déjà préassemblé, le cargo glide est conçu en contreplaqué de 1.9cm de type marin revêtu d'une couche...

Informations Techniques :

Longueur totale : 1737 mm Largeur totale : 1046 mm Largeur de la zone utilisable : 960 mm Poids : 116 kg Charge utile : 454 kg extension d'ouverture : 100% de la longueur du cargoglide

Références :

Référence : DCG1000XL-6841

Prix : 3 650,00 € TTC/Pièce

MARCHEPIED



MARCHE PIEDS INOX OVALE POUR NISSAN NAVARA D23 NP300 DOUBLE CABINE A PARTIR DE 2016

MARCHE-PIEDS OVALE INOX (La paire) - Plaque antidérapante - Néoprène/Aluminium brossé - Embouts Inox Montage sans perçage Livré avec kit de fixation et notice de montage

Références :

Référence : DSP320

Prix : 2 160,00 € TTC/Paire



MARCHE PIEDS INOX OVALE POUR NISSAN NAVARA D23 NP300 EXTRA CABINE A PARTIR DE 2016

MARCHE-PIEDS OVALE INOX (La paire) - Plaque antidérapante - Néoprène/Aluminium brossé - Embouts Inox Montage sans perçage Livré avec kit de fixation et notice de montage

Références :

Référence : DSP321

Prix : 787,00 € TTC/Paire

EQUIPEMENTS POUR NISSAN NAVARA D23 NP300**MARCHE PIEDS INOX NOIR OVALE POUR NISSAN NAVARA D23 NP300 DOUBLE CABINE A PARTIR DE 2016**

MARCHE-PIEDS OVALE INOX Thermolaqué noir (La paire) - Plaque antidérapante - Néoprène/Aluminium brossé - Embouts Inox Montage sans perçage Livré avec kit de fixation et notice de montage

Références :

Référence : DSP320N

Prix : **2 160,00 € TTC/Paire**

**MARCHE PIEDS INOX NOIR OVALE POUR NISSAN NAVARA D23 NP300 EXTRA CABINE A PARTIR DE 2016**

MARCHE-PIEDS OVALE INOX Thermolaqué noir (La paire) - Plaque antidérapante - Néoprène/Aluminium brossé - Embouts Inox Montage sans perçage Livré avec kit de fixation et notice de montage

Références :

Référence : DSP321N

Prix : **787,00 € TTC/Paire**

ELARGISSEURS D'AILES**ELARGISSEURS D'AILES POUR NISSAN NAVARA NP300 A PARTIR DE 2016 (FF928)**

KIT DE 6 ELARGISSEURS D'AILES POUR NISSAN NAVARA NP300 A PARTIR DE 2016 Couleur : plastique brut à peindre

Références :

Référence : FF320-BO

Prix : **938,00 € TTC/Kit**

VÉRIN DE HAYON OU DE CAPOT

EQUIPEMENTS POUR NISSAN NAVARA D23 NP300



VERIN DE HAYON POUR NISSAN NAVARA A PARTIR DE 2016

La meilleure façon d'abaisser le hayon Le vérin EZDown est le meilleur système pour abaisser votre hayon de pick-up en toute sécurité. Au lieu de s'ouvrir d'un « coup sec », votre hayon descendra lentement. Le système de vérin EZDown vous permet de garder les mains libres, d'amortir l'impact et de ralentir considérablement la vitesse d'ouverture. Détails sur le produit Le EZDown utilise de l'huile pour vérin Stabilus afin de fournir une plus grande facilité dans l'abaissement du hayon...

Références :

Référence : ED0750
Prix : 117,00 € TTC/Pièce



KIT JOINT D'ETANCHEITE RIDELLE POUR NISSAN NP300/HILUX VIGO/AMAROK DE 2010 A 2016

JOINT POUR ETANCHEITE RIDELLE NISSAN NP300/HILUX VIGO/AMAROK DE 2010 A 2016 - Anti-poussière - Etanchéité de la benne - Protège votre benne des intempéries (eau, sables..) - En caoutchouc ultra résistant - Facile à installer - Pas d'outils nécessaire pour le montage - Tout est inclus dans le kit A partir de 2016 Couleur Noir

Références :

Référence : SKJ320
Prix : 90,00 € TTC/Kit



VERINS DE HAYON TAILGATE ASSIST ARB AIDE A LA FERMETURE ET RETENUE A L'OUVERTURE POUR NISSAN NAVARA D23 NP300

Les vérins de hayon Tailgate Assist de chez ARB sont la solution idéale pour abaisser et relever le hayon de votre pick-up, Tailgate Assist contrôle en toute sécurité la vitesse d'ouverture et réduit les efforts de fermeture tout en permettant une utilisation simple à une main. Chaque kit est livré avec le matériel spécifique au véhicule, y compris des supports de montage et des câbles de hayon de remplacement et des supports de guidage, le cas échéant. Ce kit se monte sur : - Nissan Navara...

Références :

Référence : 4738010
Prix : 226,00 € TTC/Kit

ROLL BAR

EQUIPEMENTS POUR NISSAN NAVARA D23 NP300



ROLL BAR INOX DOUBLE TUBES Ø70MM MONTAGE AVEC BEDMAR SANS REBORDS POUR NISSAN NAVARA NP300 2016+

Double tube Ø 70mm Montage compatible avec bac de benne, avec ou sans rebords (dans le cas d'un montage sur rebords prévoir kit de fixation optionnel pour bac de benne avec rebords). Couleur : Inox Se monte sur Nissan Navara NP300 2P/2Places - Simple cab (2016+) Nissan Navara NP300 2P/4Places - King cab (2016+) Nissan Navara NP300 4P/4Places - Double cab (2016+)

Références :

Référence : ME321

Prix : 1 054,20 € TTC/Pièce

COUVRE BENNE



BACHE PLATE NOIR NISSAN NAVARA NP300 DOUBLE CABINE 2016+

Bâche souple pour Nissan Navara NP300 double cabine 2016+ Installation facile et rapide en moins de 20mn Système unique de montage sans perçage (crochets) Ouverture et fermeture par un système de clips qui tend parfaitement la bâche Deux traverses aluminium anti "poche d'eau" PVC noir ultra résistant dessous tissu

Références :

Référence : SFTC320

Prix : 562,00 € TTC/Pièce



TONNEAU COVER EN ALUMINIUM DOUBLE CAB POUR NISSAN NAVARA NP300 A PARTIR DE 2016

TONNEAU COVER EN ALUMINIUM DOUBLE CAB POUR NISSAN NAVARA NP300 A PARTIR DE 2016 TONNEAU COVER ALUMINIUM UPSTONE - Nouveau système de fixation SANS PERCAGES - Système de sécurisation de la porte de benne SANS PERCAGE. - Montage/démontage facile pour l'utilisateur final afin de charger les objets encombrants. - Suppression de la "plaque avant", ce tonneau cover devient l'unique modèle Aluminium du marché couvrant l'intégralité de la benne. - Nouvelle serrure avec pad ABS intégré au profil...

Références :

Référence : EVOS320S

Prix : 1 930,00 € TTC/Pièce

EQUIPEMENTS POUR NISSAN NAVARA D23 NP300



TONNEAU COVER EN ALUMINIUM EXTRA CAB POUR NISSAN NAVARA NP300 A PARTIR DE 2016

TONNEAU COVER EN ALUMINIUM EXTRA CAB POUR NISSAN NAVARA NP300 A PARTIR DE 2016 TONNEAU COVER ALUMINIUM UPSTONE - Nouveau système de fixation SANS PERCAGES - Système de sécurisation de la porte de benne SANS PERCAGE. - Montage/démontage facile pour l'utilisateur final afin de charger les objets encombrants. - Suppression de la "plaque avant", ce tonneau cover devient l'unique modèle Aluminium du marché couvrant l'intégralité de la benne. - Nouvelle serrure avec pad ABS intégré au profil...

Références :

Référence : EVOS321S
Prix : 2 202,00 € TTC/Pièce



TONNEAU COVER EN ALUMINIUM NOIR DOUBLE CAB POUR NISSAN NAVARA NP300 A PARTIR DE 2016

TONNEAU COVER EN ALUMINIUM NOIR DOUBLE CAB POUR NISSAN NAVARA NP300 A PARTIR DE 2016 TONNEAU COVER ALUMINIUM THERMOLAQUE NOIR UPSTONE - Thermolaqué en noir. - Nouveau système de fixation SANS PERCAGES - Système de sécurisation de la porte de benne SANS PERCAGE. - Montage/démontage facile pour l'utilisateur final afin de charger les objets encombrants. - Suppression de la "plaque avant", ce tonneau cover devient l'unique modèle Aluminium du marché couvrant l'intégralité de la benne. - ...

Références :

Référence : EVOS320SB
Prix : 2 260,00 € TTC/Pièce



TONNEAU COVER EN ALUMINIUM NOIR EXTRA CAB POUR NISSAN NAVARA NP300 A PARTIR DE 2016

TONNEAU COVER EN ALUMINIUM NOIR EXTRA CAB POUR NISSAN NAVARA NP300 A PARTIR DE 2016 TONNEAU COVER ALUMINIUM UPSTONE - Nouveau système de fixation SANS PERCAGES - Système de sécurisation de la porte de benne SANS PERCAGE. - Montage/démontage facile pour l'utilisateur final afin de charger les objets encombrants. - Suppression de la "plaque avant", ce tonneau cover devient l'unique modèle Aluminium du marché couvrant l'intégralité de la benne. - Nouvelle serrure avec pad ABS intégré au profil...

Références :

Référence : EVOS321SB
Prix : 2 338,00 € TTC/Pièce

EQUIPEMENTS POUR NISSAN NAVARA D23 NP300



COUVRE BENNE ROLL TOP COVER GRIS TONNEAU COVER MOUNTAIN TOP POUR NISSAN NAVARA NP300 DOUBLE CABINE A PARTIR DE 2016

MOUNTAIN TOP, fabricant numéro 1 mondial de couvre benne rétractable. Les produits MOUNTAIN TOP sont fait pour les conditions difficiles. Les équipes de R&D et de conception au Danemark et en Australie savent à quel point les pick-up peuvent être mis à rude épreuve. C'est pourquoi ils se consacrent à offrir le meilleur des deux mondes : Une qualité et un design danois et une conception pour résister aux environnements les plus difficiles. Les produits MOUNTAIN TOP sont de très haute qualité...

Informations Techniques :

COUVRE BENNE MOUNTAIN TOP GRIS POUR NISSAN NAVARA NP300 DOUBLE CABINE A PARTIR DE 2016 Permet d'ouvrir et fermer rapidement la benne Vitesse d'enroulage réglable (+ ou - rapide). Le rideau peut s'arrêter et se verrouiller sur de multiples positions Installation simple et sans perçage. Poignée avec serrure intégrée. Fermeture à clé. Permet, une fois ouvert, d'accéder à la benne depuis les 3 côtés Résiste aux intempéries et à l'exposition UV Traité contre...

Références :

Référence : MTC320
Prix : **2 384,00 € TTC/Pièce**



COUVRE BENNE ROLL TOP COVER NOIR MOUNTAIN TOP POUR NISSAN NAVARA NP300 DOUBLE CABINE A PARTIR DE 2016

MOUNTAIN TOP, fabricant numéro 1 mondial de couvre benne rétractable. Les produits MOUNTAIN TOP sont fait pour les conditions difficiles. Les équipes de R&D et de conception au Danemark et en Australie savent à quel point les pick-up peuvent être mis à rude épreuve. C'est pourquoi ils se consacrent à offrir le meilleur des deux mondes : Une qualité et un design danois et une conception pour résister aux environnements les plus difficiles. Les produits MOUNTAIN TOP sont de très haute...

Informations Techniques :

COUVRE BENNE MOUNTAIN TOP NOIR POUR NISSAN NAVARA NP300 DOUBLE CABINE A PARTIR DE 2016 Permet d'ouvrir et fermer rapidement la benne Vitesse d'enroulage réglable (+ ou - rapide). Le rideau peut s'arrêter et se verrouiller sur de multiples positions Installation simple et sans perçage. Poignée avec serrure intégrée. Fermeture à clé. Permet, une fois ouvert, d'accéder à la benne depuis les 3 côtés Résiste aux intempéries et à l'exposition UV Traité contre...

Références :

Référence : MTC320-B
Prix : **2 600,00 € TTC/Pièce**

EQUIPEMENTS POUR NISSAN NAVARA D23 NP300



COUVRE BENNE ROLL TOP COVER GRIS MOUNTAIN TOP POUR NISSAN NAVARA NP300 KING CABINE

MOUNTAIN TOP, fabricant numéro 1 mondial de couvre benne rétractable. Les produits MOUNTAIN TOP sont fait pour les conditions difficiles. Les équipes de R&D et de conception au Danemark et en Australie savent à quel point les pick-up peuvent être mis à rude épreuve. C'est pourquoi ils se consacrent à offrir le meilleur des deux mondes : Une qualité et un design danois et une conception pour résister aux environnements les plus difficiles. Les produits MOUNTAIN TOP sont de très haute qualité...

Informations Techniques :

COUVRE BENNE MOUNTAIN TOP GRIS POUR NISSAN NAVARA NP300 KING CABINE Permet d'ouvrir et fermer rapidement la benne Vitesse d'enroulage réglable (+ ou - rapide). Le rideau peut s'arrêter et se verrouiller sur de multiples positions Installation simple et sans perçage. Poignée avec serrure intégrée. Fermeture à clé. Permet, une fois ouvert, d'accéder à la benne depuis les 3 côtés Résiste aux intempéries et à l'exposition UV Traité contre la rouille

Références :

Référence : MTC321
Prix : 2 511,00 € TTC/Pièce



COUVRE BENNE ROLL TOP COVER NOIR MOUNTAIN TOP POUR NISSAN NAVARA NP300 KING CABINE

MOUNTAIN TOP, fabricant numéro 1 mondial de couvre benne rétractable. Les produits MOUNTAIN TOP sont fait pour les conditions difficiles. Les équipes de R&D et de conception au Danemark et en Australie savent à quel point les pick-up peuvent être mis à rude épreuve. C'est pourquoi ils se consacrent à offrir le meilleur des deux mondes : Une qualité et un design danois et une conception pour résister aux environnements les plus difficiles. Les produits MOUNTAIN TOP sont de très haute...

Informations Techniques :

COUVRE BENNE MOUNTAIN TOP NOIR POUR NISSAN NAVARA NP300 KING CABINE Permet d'ouvrir et fermer rapidement la benne Vitesse d'enroulage réglable (+ ou - rapide). Le rideau peut s'arrêter et se verrouiller sur de multiples positions Installation simple et sans perçage. Poignée avec serrure intégrée. Fermeture à clé. Permet, une fois ouvert, d'accéder à la benne depuis les 3 côtés Résiste aux intempéries et à l'exposition UV Traité contre la rouille

Références :

Référence : MTC321-B
Prix : 2 511,00 € TTC/Pièce

EQUIPEMENTS POUR NISSAN NAVARA D23 NP300**BARRES DE PORTAGE POUR RIDEAU DE BENNE
MOUNTAIN TOP POUR NISSAN NAVARA NP300 A
PARTIR DE 2016 (LA PAIRE)**

MOUNTAIN TOP, fabricant numéro 1 mondial de couvre benne rétractable. Les produits MOUNTAIN TOP sont fait pour les conditions difficiles. Les équipes de R&D et de conception au Danemark et en Australie savent à quel point les pick-up peuvent être mis à rude épreuve. C'est pourquoi ils se consacrent à offrir le meilleur des deux mondes : Une qualité et un design danois et une conception pour résister aux environnements les plus difficiles. Les produits MOUNTAIN TOP sont de très haute...

Informations Techniques :

BARRES DE PORTAGE POUR COUVRE BENNE MOUNTAIN TOP NISSAN NAVARA NP300 Barres de portage compatible avec couvre benne Mountain Top Charge maxi : 75 kg Pour emporter du matériel supplémentaire comme des planches de surf ou des vélos avec vous.

Références :

Référence : MTC320-BAR
Prix : **414,00 € TTC/Paire**

**COUVRE BENNE ROLL TOP COVER D'OCCASION
EVO M MOUNTAIN TOP POUR NISSAN NAVARA
D23 DC NP300 2016>**

ARTICLE D'OCCASION DE DEMONTE / VENDU EN L'ETAT NI RÉPRIS NI ECHANGE ROLL TOP COVER EVOmanuel MOUNTAIN TOP FORDNISSAN NAVARA D23 NP300 2016> DOUBLE CABINE
Tres bon état général

Références :

Référence : MTRNI90-OCC
Prix : **1 600,00 € TTC/Pièce**

PIÈCES RECHANGE & ENTRETIEN**KIT DE ROULEMENT / MOYEURS**



KIT DE ROULEMENTS DE ROUES ARRIERE TERRAIN TAMER

Les kits de roulement de roues Terrain Tamer contiennent des pièces de qualité origine, avec des roulements Koyo et joint spi origine.

Références :

Référence : WBK34

Prix : **296,00 € TTC/Kit**

EQUIPEMENTS POUR NISSAN NAVARA D23 NP300**ECLAIRAGE****ANTI BROUILLARD OVAL DE PARE CHOC AVANT
ARB**

ANTI BROUILLARD DE PARE CHOC AVANT ARB POUR TOYOTA HILUX A PARTIR 2016

Références :

Référence : **2-3500590**

Prix : **79,00 € TTC/Paire**

SYSTÈME FERMETURE CENTRALISÉE HAYON**SYSTEME DE FERMETURE CENTRALISEE SUR
HAYON POUR NISSAN D23 NP300 2016+**

MOTEUR DE CENTRALISATION POUR HAYON ARRIERE DE NISSAN NAVARA D23 NP300 2016+ permet de centraliser le hayon avec la telecommande d'origine

Références :

Référence : **FC320**

Prix : **184,00 € TTC/Pièce**

PIÈCES RECHANGE SUSPENSION**COUPELLE SUPERIEUR D'AMORTISSEUR OME
POUR NISSAN NAVARA D40 ET D23**

Références :

Référence : **OMETH005**

Prix : **145,00 € TTC/Pièce**

PIÈCES OCCASIONS DE DÉMONTE

EQUIPEMENTS POUR NISSAN NAVARA D23 NP300



COUVRE BENNE ROLL TOP COVER D'OCCASION EVO M MOUNTAIN TOP POUR NISSAN NAVARA D23 DC NP300 2016>

ARTICLE D'OCCASION DE DEMONTE / VENDU EN L'ETAT NI REPRIS NI ECHANGE ROLL TOP COVER EVOmanuel MOUNTAIN TOP FORDNISSAN NAVARA D23 NP300 2016> DOUBLE CABINE
Tres bon état général

Références :

Référence : MTRNI90-OCC
Prix : 1 600,00 € TTC/Pièce

FRANCHISSEMENT & OUTILLAGE

BLOCAGES DE DIFFÉRENTIEL



BLOCAGE DE DIFFERENTIEL ARRIERE AIR LOCKER POUR NISSAN NAVARA ET TERRANO (vendu sans compresseur)

Blocage ARB pour Nissan MD22, NP300 Terrano II 3- ET 5-T. à partir de 08/96 LE BLOCAGE ARB COMPREND : (livré sans compresseur) le différentiel, la tuyauterie, les raccords, la notice de montage, les instructions d'utilisation et la liste des pièces détachées. Quand un véhicule prend un virage, la roue extérieure parcourt une plus grande distance que la roue intérieure, elle doit donc tourner plus vite. Sur tous les véhicules, c'est le différentiel placé...

Références :

Référence : RD201
Prix : 1 240,00 € TTC/Pièce



BLOCAGE DE DIFFERENTIEL AIR LOCKER ARRIERE POUR NISSAN NAVARA D23 ET MERCEDES CLASSE X (vendu sans compresseur)

BLOCAGE DE DIFFERENTIEL ARB ARRIERE POUR NISSAN NAVARA D23 ET MERCEDES CLASSE X LE BLOCAGE ARB COMPREND : (livré sans compresseur) le différentiel, la tuyauterie, les raccords, la notice de montage, les instructions d'utilisation et la liste des pièces détachées. Quand un véhicule prend un virage, la roue extérieure parcourt une plus grande distance que la roue intérieure, elle doit donc tourner plus vite. Sur tous les véhicules, c'est le différentiel placé entre...

Références :

Référence : RD229
Prix : 1 300,00 € TTC/Pièce

EQUIPEMENTS POUR NISSAN NAVARA D23 NP300



BLOCAGE DE DIFFERENTIEL AIR LOCKER AVANT POUR NISSAN NAVARA D23 ET MERCEDES CLASSE X R180A 30 CANNELURES RATIO 3.54 ET MOINS (vendu sans compresseur)

BLOCAGE DE DIFFERENTIEL ARB AVANT POUR NISSAN NAVARA D23 ET MERCEDES CLASSE X R180A 30 CANNELURES RATIO 3.54 ET MOINS LE BLOCAGE ARB COMPREND : (livré sans compresseur) le différentiel, la tuyauterie, les raccords, la notice de montage, les instructions d'utilisation et la liste des pièces détachées. Quand un véhicule prend un virage, la roue extérieure parcourt une plus grande distance que la roue intérieure, elle doit donc tourner plus vite. Sur tous les...

Références :

Référence : RD231

Prix : 1 300,00 € TTC/Pièce

INTRAGEST

ACCESSOIRES DIVERS TERRAIN TAMER

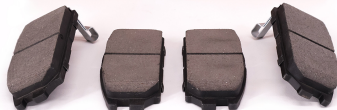

PLAQUETTES DE FREIN POUR KIT DE CONVERSION ARRIERE

Ces plaquettes de frein sont adaptées au kit de conversion arrière Terrain Tamer pour Ford Ranger 2012-2022 Isuzu DMax à partir de 2007 Mazda BT 50 à partir de 2011 Mitsubishi L200 1996-2024 Nissan NAVARA D23 NP300 TOYOTA Hilux Vigo et Revo à partir de 2005

Références :

Référence : TTBPDBC

Prix : 130,00 € TTC/Jeu