

EQUIPEMENTS POUR NISSAN NAVARA D40



*Les références présentées sur ce document ne constituent pas
une liste exhaustive des équipements disponibles pour le NISSAN NAVARA D40
Il peut y avoir d'autres produits adaptés à ce véhicule.
Voir les conditions de vente sur <https://www.equip-raid.fr/>*

PERFORMANCE & OPTIMISATION

EMBRAYAGE RENFORCÉ



KIT EMBRAYAGE RENFORCE + VOLANT MOTEUR XTREME OUTBACK +25% 620 NM POUR NISSAN PATHFINDER / NAVARA D40 DE 2.5L 2005-2010

Xtreme Clutch Upgrade pour Nissan navara D40 D51 Pathfinder Frontier Xtreme Outback, fabricant d'embrayages de performance pour 4x4, a lancé un nouveau produit qui résoudra certains problèmes rencontrés par les possesseurs de Nissan Navara (de 2005 à 2010) Les Nissan Navara Serie D40 sont équipées d'un volant-moteur bimasse avec un système d'embrayage qui, utilisé avec un chargement lourd, peut rapidement arriver aux limites de ses capacités d'origine. Les utilisateurs de la variante turbo...

Informations Techniques :

Disque d'embrayage renforcée avec revêtement organique et mécanisme renforcé (avec une pression supérieure). La pédale d'embrayage peut éventuellement devenir sensiblement plus dure (augmentation de tenue 25 %) Utilisation Idéale pour tracter les remorques ou fonctionnement avec une charge spéciale, loisirs, dunes kit complet : Disque d'embrayage mécanisme butée roulement volant moteur kit adapté pour les véhicules suivants : NISSAN PATHFINDER NISSAN NAVARA D40 2.5 L - 150...

Références :

Référence : KNI25509-1A

Prix : **1 236,00 € TTC/Kit**



KIT EMBRAYAGE RENFORCE XTREME OUTBACK +25% 620 NM POUR NISSAN NAVARA D40 / PATHFINDER DE 2005 A 2010

Disque d'embrayage renforcée avec revêtement organique et mécanisme renforcé (avec une pression supérieure). La pédale d'embrayage peut éventuellement devenir sensiblement plus dure (augmentation de tenue 25 %). Utilisation Idéale pour tracter les remorques ou fonctionnement avec une charge spéciale, loisirs, dunes. Kit complet : Disque d'embrayage mécanisme butée roulement. Kit adapté pour les véhicules suivants : NISSAN NAVARA D40 A PARTIR DE 2005 à 2010 NISSAN...

Références :

Référence : KNI25010-1A

Prix : **792,00 € TTC/Kit**

EQUIPEMENTS POUR NISSAN NAVARA D40

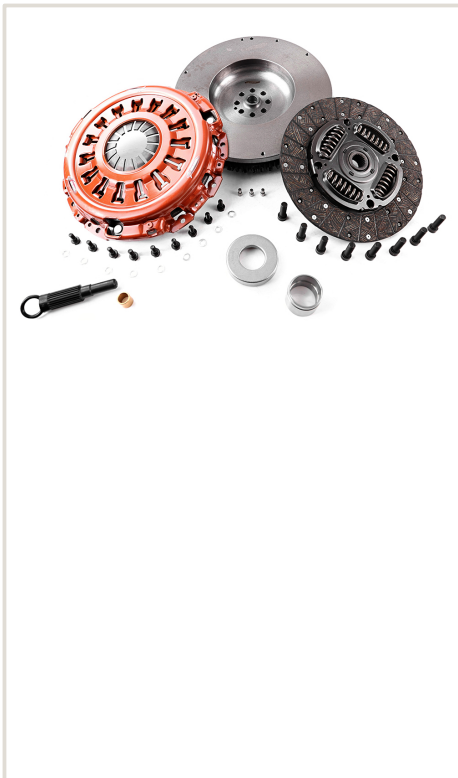

KIT EMBRAYAGE RENFORCE + VOLANT MOTEUR XTREME OUTBACK +55% 620 NM POUR NISSAN NAVARA D40 2.5L APRES 2010

Xtreme Outback – Kit embrayage organique renforcé avec volant moteur mono-masse. Recommandé pour : Véhicules avec légères modifications de performance, utilisés au quotidien mais également en tout-terrain, ainsi que les véhicules tractant régulièrement des charges importantes. Le kit d'embrayage organique renforcé offre une excellente maniabilité tout en apportant une augmentation d'environ 15 à 40 % de la force de serrage (selon l'application). Ces kits sont principalement utilisés sur des...

Informations Techniques :

Disque d'embrayage renforcée avec revêtement organique et mécanisme renforcé (avec une pression supérieure). La pédale d'embrayage peut éventuellement devenir sensiblement plus dure (augmentation de tenue 55 %) Utilisation Idéale pour tracter les remorques ou fonctionnement avec une charge spéciale, loisirs, dunes composition du kit : Disque d'embrayage mécanisme butée roulement volant moteur compatibilité : NISSAN NAVARA D40 2.5 L - Apres MAI 2010 190 HP/CH Description...

Références :

Référence : KNI28518-1A
Prix : 1 476,00 € TTC/Kit

ECHAPPEMENTS



LIGNE ECHAPPEMENT COMPLETE INOX POUR NISSAN NAVARA D40 2.5L TD SANS FAP

Spécialiste de l'échappement inox depuis plus de 10 ans, Tecinox étudie, conçoit et fabrique tous les systèmes d'échappement sur mesure et prêt à poser pour les 4x4. Les avantages de la ligne d'échappement Tecinox : Amélioration du rendement des flux de gaz de votre véhicule tout terrain : augmentation du couple moteur. Amélioration de la garde au sol, diminution du poids. Conception INOX : augmente la durée de vie de votre échappement. Ligne...

Références :

Référence : ECHAPPD40
Prix : 1 859,15 € TTC/Kit

EQUIPEMENTS POUR NISSAN NAVARA D40



LIGNE ECHAPPEMENT INOX POUR NISSAN NAVARA D40 V6

Spécialiste de l'échappement inox depuis plus de 10 ans, Tecinox étudie, conçoit et fabrique tous les systèmes d'échappement sur mesure et prêt à poser pour les 4x4. Les avantages de la ligne d'échappement Tecinox : Amélioration du rendement des flux de gaz de votre véhicule tout terrain : augmentation du couple moteur. Amélioration de la garde au sol, diminution du poids. Conception INOX : augmente la durée de vie de votre échappement. Ligne d'échappement...

Références :

Référence : NISS108
Prix : **777,00 € TTC/Kit**



ECHAPPEMENT SORTIE LATERALE EN INOX POUR NISSAN NAVARA D40 V6 3.0DCI 231CH

Spécialiste de l'échappement inox depuis plus de 10 ans, Tecinox étudie, conçoit et fabrique tous les systèmes d'échappement sur mesure et prêt à poser pour les 4x4. Les avantages de la ligne d'échappement Tecinox : Amélioration du rendement des flux de gaz de votre véhicule tout terrain : augmentation du couple moteur. Amélioration de la garde au sol, diminution du poids. Conception INOX : augmente la durée de vie de votre échappement. L'échappement...

Références :

Référence : NISS109
Prix : **537,00 € TTC/Kit**



ECHAPPEMENT INOX : INTERMÉDIAIRE AVEC SILENCIEUX SPORT + TUBE ARRIÈRE NISSAN NAVARA D40 2005-2016 2.5L DCI (sans fap)

Gain de couple et de puissance, sonorité sportive, gain de garde au sol Cet échappement (en 3 parties) se monte après le tube primaire, il a été pensé dans le but d'obtenir le meilleur rendement possible. Il est pourvu d'un silencieux Sport en absorption directe capable de s'adapter à toutes les préparations moteur. La son, plus présent, est sur un registre sportif, tout en restant dans la légalité. Il est conçu pour garder la contrepression nécessaire (pour garantir le bon...

Informations Techniques :

Garantie tous défauts de fabrication 5 ans Modèle NAVARA Type D40 (NON FAP) Année 2016 Chassis Unique INOX 304L recuit Diamètre du tube 63,5 mm X 1,5 mm Soudures 316L sous gaz neutre (azote)

Références :

Référence : NISS132
Prix : **1 064,00 € TTC/Kit**

EQUIPEMENTS POUR NISSAN NAVARA D40

ECHAPPEMENT INOX : DECATALYSEUR (n° serie <135001=euro3) POUR NISSAN NAVARA D40 DE 2006-2007 EURO 3 ET PATHFINDER R51 DE 2005-2007 EURO 3 2.5 L DCI 174HP**

Références :

Référence : NISS102
Prix : 465,00 € TTC/Pièce



ECHAPPEMENT INOX : DECATALYSEUR (n° serie <218001=euro4, >218004 =euro4 FILTRE A PARTICULE) POUR NISSAN NAVARA D40 DE 2008-2010 EURO 4 ET PATHFINDER R51 DE 2008-2013 EURO 4 2.5 L DCI 174HP**

Références :

Référence : NISS103
Prix : 465,00 € TTC/Pièce



ECHAPPEMENT INOX : DECATALYSEUR (n° serie >218004 =euro5) POUR NISSAN NAVARA D40 DE 2011-2015 EURO 5 2.5L DCI 190HP**

Références :

Référence : NISS104
Prix : 465,00 € TTC/Pièce



ECHAPPEMENT INOX : TUBE PRIMAIRE POUR NISSAN NAVARA D40 DE 2006+ ET PATHFINDER R51 DE 2006-2013 2.5L DCI (sans fap)

Références :

Référence : NISS105
Prix : 428,00 € TTC/Pièce

EQUIPEMENTS POUR NISSAN NAVARA D40



ECHAPPEMENT INOX : INTERMEDIAIRE AVEC SILENCIEUX ET TUBE ARRIERE POUR NISSAN NAVARA D40 DE 2006-2015 2.5L DCI (sans fap)

Références :

Référence : NISS106
Prix : 1 082,00 € TTC/Pièce



ECHAPPEMENT INOX : INTERMEDIAIRE AVEC PETIT SILENCIEUX ET TUBE ARRIERE POUR NISSAN NAVARA D40 DE 2006-2015 2.5L DCI (avec fap)

Références :

Référence : NISS107
Prix : 1 064,00 € TTC/Pièce



ECHAPPEMENT INOX : INTERMEDIAIRE AVEC SILENCIEUX ET TUBE ARRIERE POUR NISSAN NAVARA D40 2006-2015 2.5L DCI (avec fap)

Gain de couple et de puissance, belle sonorité, gain de garde au sol
Cet échappement (en 3 parties) se monte après le fap, il a été pensé dans le but d'obtenir le meilleur rendement possible. Il est pourvu d'un silencieux en absorption directe capable de s'adapter à toutes les préparations moteur. Il est conçu pour garder la contrepression nécessaire (pour garantir le bon fonctionnement du turbo). Les fixations reprennent l'emplacement d'origine, tout en gagnant en garde au...

Informations Techniques :

Garantie tous défauts de fabrication 5 ans
Modèle NAVARA Type D40 (FAP) Année 2005, 2006, 2007, 2008, 2009, 2010, 2011, 2012, 2013, 2014, 2015, 2016 Chassis Unique INOX 304L recuit Diamètre du tube 63,5 mm X 1,5 mm Soudures 316L sous gaz neutre (azote)

Références :

Référence : NISS131
Prix : 1 082,00 € TTC/Pièce

KIT BOITIER ADDITIONNEL

EQUIPEMENTS POUR NISSAN NAVARA D40



BOITIER ADDITIONNEL ADONIS POUR NISSAN NAVARA D40 3L V6 DCI A PARTIR DE 2011

Ce kit permet d'augmenter la puissance et le couple des moteurs diesel. Une nette différence qui procure un confort supplémentaire sur les exigeantes routes et pistes. Préparation moteur pour NISSAN NAVARA D40 3L V6 DCI A PARTIR DE 2011. Permet de réaliser un gain de 30 cv (de 230 à 260 cv). Couple + 10 m/kg. Délai moyen de livraison : 3 mois

Références :

Référence : adonisclassic21

Prix : **950,00 € TTC/Kit**

SNORKELS & ACCESSOIRES



SNORKEL SAFARI POUR NISSAN NAVARA D40 ET PATHFINDER DE 2005 A 2010

Pionniers au début des années 80, les snorkels Safari répondaient à un besoin de la part des offroaders de protéger leur moteur de la poussière et des très nombreux passages à gué rencontrés lors de raids. Sans doute les meilleurs dans les conditions les plus difficiles, les snorkels Safari sont minutieusement conçus, testés et fabriqués pour chaque modèle de 4x4. Les snorkels Safari sont choisis dans le monde entier. Les snorkels Safari sont fabriqués dans les matières les plus robustes : un...

Informations Techniques :

POSITIONNEMENT DU SNORKEL : GAUCHE

Références :

Référence : SS730HF

Prix : **582,00 € TTC/Pièce**



SNORKEL SAFARI POUR NISSAN D40 ET PATHFINDER 2.5L DEPUIS 2010

Pionniers au début des années 80, les snorkels Safari répondaient à un besoin de la part des offroaders de protéger leur moteur de la poussière et des très nombreux passages à gué rencontrés lors de raids. Sans doute les meilleurs dans les conditions les plus difficiles, les snorkels Safari sont minutieusement conçus, testés et fabriqués pour chaque modèle de 4x4. Les snorkels Safari sont choisis dans le monde entier. Les snorkels Safari sont fabriqués dans les matières les plus robustes : un...

Références :

Référence : SS731HF

Prix : **527,00 € TTC/Pièce**

EQUIPEMENTS POUR NISSAN NAVARA D40



SNORKEL SAFARI POUR NISSAN D40 V6 3L ET PATHFINDER DEPUIS 2010

Pionniers au début des années 80, les snorkels Safari répondaient à un besoin de la part des offroaders de protéger leur moteur de la poussière et des très nombreux passages à gué rencontrés lors de raids. Sans doute les meilleurs dans les conditions les plus difficiles, les snorkels Safari sont minutieusement conçus, testés et fabriqués pour chaque modèle de 4x4. Les snorkels Safari sont choisis dans le monde entier. Les snorkels Safari sont fabriqués dans les matières les plus robustes : un...

Références :

Référence : **SS736HF**
Prix : **527,00 € TTC/Pièce**

JANTES & PNEUS

JANTES ALUMINIUM RENFORCÉES / RAID



JANTE ALUMINIUM DOUBLE BEADLOCK HUTCHINSON 8.5 x 17 6X139.7 TOYOTA GRIS ANTRACITE MAT

Ayant fait leurs preuves durant de nombreuses années dans le domaine militaire, les amateurs d'off road peuvent désormais profiter de la technologie Beadlock offerte par les jantes HUTCHINSON ! Vous en avez rêvé, HUTCHINSON l'a fait. Une jante robuste qui vous permet de dégonfler à souhait sans risque de déjanter, c'est possible ! Qu'est-ce qu'une jante BEADLOCK ? A L'origine c'est une jante standard en acier ou en aluminium qui est décollée sur sa partie extérieure (simple beadlock) ou...

Informations Techniques :

Caractéristiques : - Entraxe : 6 x 139.7- Taille de la jante : 8.5 x 17"-
Modèle de boulon : 139.7 mm BCD- Alésage : 106.2 mm-
Centerboard : 114.3 mm- Charge : 1 200kg- Poids sans beadlock :
18.2 kg- Déport (ET) : -10 mm- Jante en alliage- Jante avec beadlock

Références :

Référence : **WA-0567**
Prix : **1 800,00 € TTC/Pièce**

EQUIPEMENTS POUR NISSAN NAVARA D40



JANTE ALUMINIUM MANANO BLACK 8 X 17 ENTRAXE 6 X 114.3 DEPORT 30

JANTE ALUMINIUM SPECIAL CHARGES LOURDES finition : black moulée sous pression spécialement conçue pour les raids avec indice de charge jusqu'à 1400kg alliage spécifique (Al Si 7% Mg Sr) traitement thermique Insert acier anti-desserrement Livrée sans visserie Largeur Diamètre Nb de trous Entraxe Déport Center bore 8 17 6 114.3 30 66.1 se monte sur le véhicule avec de possibles modifications de carrosserie (nous consulter pour confirmer la compatibilité...

Références :

Référence : **MAN55BK**
Prix : **362,00 € TTC/Pièce**



JANTE ALUMINIUM MANANO SILVER 8 X 17 ENTRAXE 6 X 114.3 DEPORT 30

JANTE ALUMINIUM SPECIAL CHARGES LOURDES finition : silver moulée sous pression spécialement conçue pour les raids avec indice de charge jusqu'à 1400kg alliage spécifique (Al Si 7% Mg Sr) traitement thermique Insert acier anti-desserrement Livrée sans visserie Largeur Diamètre Nb de trous Entraxe Déport Center bore 8 17 6 114.3 30 66.1 se monte sur le véhicule avec de possibles modifications de carrosserie (nous consulter pour confirmer la compatibilité...

Références :

Référence : **MAN55SI**
Prix : **362,00 € TTC/Pièce**



JANTE ALUMINIUM RACER GRISE 8 X 17 ENTRAXE 6 X 114.3 DEPORT 30

Le modèle RACER est une jante en aluminium coulé, spécialement conçue pour les raids avec indice de charge de 1300kg. finition : grise
JANTE RENFORCÉE : moulée sous pression alliage spécifique (Al Si 7% Mg Sr) traitement thermique insert acier anti-desserrement Jante aluminium livrée sans visserie. Largeur Diamètre Nb de trous Entraxe Déport Center bore 8 17 6 114.3 30 66.1 se monte sur le véhicule avec de possibles modifications de carrosserie (nous...

Références :

Référence : **RAC55SI**
Prix : **349,00 € TTC/Pièce**

EQUIPEMENTS POUR NISSAN NAVARA D40



**JANTE ALUMINIUM MANANO BLACK 8.5 X 18
ENTRAXE 6 X 114.3 DEPORT 30**

JANTE ALUMINIUM SPECIAL CHARGES LOURDES finition : black moulée sous pression spécialement conçue pour les raids avec indice de charge jusqu'à 1400kg alliage spécifique (Al Si 7% Mg Sr) traitement thermique Insert acier anti-desserrement Livrée sans visserie Largeur Diamètre Nb de trous Entraxe Déport Center bore 8.5 18 6 114.3 30 66.1 se monte sur le véhicule avec de possibles modifications de carrosserie (nous consulter pour confirmer la compatibilité...

Références :

Référence : MAN85BK
Prix : **444,00 € TTC/Pièce**



**JANTE ALUMINIUM RENFORCE RAID EVO CORSE
DAKAR ZERO 8x17" ET 30 NOIR MAT POUR
NISSAN PATHFINDER NAVARA MERCEDES X
RENAULT ALASKAN**

La jante Dakar Zéro, issue de la Dakar Corse, spécialement développée pour la compétition, est la version dédiée aux véhicules tout terrain. Les rayons internes du bord de la jante ont un profil qui rentre vers le centre, ce qui permet d'avoir un déport négatif protégeant les pièces mécaniques des gravillons et du sable et conçu pour laisser suffisamment d'espace pour les gros freins. Structure très résistante en alliage léger AS7, avec traitement thermique T6 conformément aux réglementations...

Informations Techniques :

*charge maximum : 1400kg prévoir le kit de montage a3.000029.03 comprenant la visserie spécifique et cache moyeu (pour une jante)
Taille : 8x17" Déport : ET 30 Entraxe : 6x114.3 Alésage : 66.1mm
Couleur : Noir mat*

Références :

Référence : SE4160140041
Prix : **388,00 € TTC/Pièce**

EQUIPEMENTS POUR NISSAN NAVARA D40



JANTE ALUMINIUM RENFORCE RAID EVO CORSE DAKAR ZERO 8x17" ET 30 GRIS ANTHRACITE POUR NISSAN NAVARA PATHFINDER MERCEDES X RENAULT ALASKAN

La jante Dakar Zéro, issue de la Dakar Corse, spécialement développée pour la compétition, est la version dédiée aux véhicules tout terrain. Les rayons internes du bord de la jante ont un profil qui rentre vers le centre, ce qui permet d'avoir un déport négatif protégeant les pièces mécaniques des gravillons et du sable et conçu pour laisser suffisamment d'espace pour les gros freins. Structure très résistante en alliage léger AS7, avec traitement thermique T6 conformément aux réglementations...

Informations Techniques :

charge maximum : 1400kg prévoir le kit de montage a3.000029.03 comprenant la visserie spécifique et cache moyeu (pour une jante)
Taille : 8x17" Déport : ET 30 Entraxe : 6x114.3 Alésage : 66.1mm
Couleur : gris anthracite

Références :

Référence : **SE4160140051**
Prix : **402,00 € TTC/Pièce**



JANTE ALUMINIUM RENFORCE RAID EVO CORSE DAKAR ZERO 8x17" ET 30 NOIR BRILLANT POUR NISSAN NAVARA PATHFINDER MERCEDES X RENAULT ALASKAN

La jante Dakar Zéro, issue de la Dakar Corse, spécialement développée pour la compétition, est la version dédiée aux véhicules tout terrain. Les rayons internes du bord de la jante ont un profil qui rentre vers le centre, ce qui permet d'avoir un déport négatif protégeant les pièces mécaniques des gravillons et du sable et conçu pour laisser suffisamment d'espace pour les gros freins. Structure très résistante en alliage léger AS7, avec traitement thermique T6 conformément aux réglementations...

Informations Techniques :

Charge maximum : 1400kg Prévoir le kit de montage a3.000029.03 comprenant la visserie spécifique et cache moyeu (pour une jante)
Taille : 8x17" Déport : ET 20 Entraxe : 6x114.3 Alésage : 66.1 mm
Couleur : Noir brillant

Références :

Référence : **SE4160140141**
Prix : **402,00 € TTC/Pièce**

EQUIPEMENTS POUR NISSAN NAVARA D40



JANTE ALUMINIUM RENFORCE RAID EVO CORSE DAKAR ZERO 8x17" ET 30 BRONZE BRILLANT POUR NISSAN NAVARA PATHFINDER MERCEDES X RENAULT ALASKAN

La jante Dakar Zéro, issue de la Dakar Corse, spécialement développée pour la compétition, est la version dédiée aux véhicules tout terrain. Les rayons internes du bord de la jante ont un profil qui rentre vers le centre, ce qui permet d'avoir un déport négatif protégeant les pièces mécaniques des gravillons et du sable et conçu pour laisser suffisamment d'espace pour les gros freins. Structure très résistante en alliage léger AS7, avec traitement thermique T6 conformément aux réglementations...

Informations Techniques :

Charge maximum : 1400kg Prévoir le kit de montage a3.000029.03 comprenant la visserie spécifique et cache moyeu (pour une jante)
Taille : 8x17" Déport : ET 30 Entraxe : 6x114.3 Alésage : 66.1mm
Couleur : bronze brillant

Références :

Référence : **SE4160140221**
Prix : **402,00 € TTC/Pièce**



JANTE ALUMINIUM RENFORCE RAID EVO CORSE DAKAR ZERO 7x16" ET 25 BLANCHE POUR NISSAN NAVARA ET PATHFINDEER

La jante Dakar Zéro, issue de la Dakar Corse, spécialement développée pour la compétition, est la version dédiée aux véhicules tout terrain. Les rayons internes du bord de la jante ont un profil qui rentre vers le centre, ce qui permet d'avoir un déport négatif protégeant les pièces mécaniques des gravillons et du sable et conçu pour laisser suffisamment d'espace pour les gros freins. Structure très résistante en alliage léger AS7, avec traitement thermique T6 conformément aux réglementations...

Informations Techniques :

charge maximum : 1400kg Compatible avec : Nissan Navara Type D40 (2005 - 2012) Nissan Navara Type D40 (2012 - 2016) Nissan Navara Type NP300 (2016 - -) Attention 16 pouces / selon type de freinage installer la jante ne monte pas Nissan Pathfinder Type R51 (2005 - 2007) Taille : 7X16" Déport : ET 25 Entraxe : 6x114.3 Alésage : 66.1mm Couleur : blanc

Références :

Référence : **SE1460050011**
Prix : **345,00 € TTC/Pièce**

EQUIPEMENTS POUR NISSAN NAVARA D40



JANTE ALUMINIUM RENFORCE RAID EVO CORSE DAKAR ZERO 7x16" ET 25 OR POUR NISSAN NAVARA ET PATHFINDER

La jante Dakar Zéro, issue de la Dakar Corse, spécialement développée pour la compétition, est la version dédiée aux véhicules tout terrain. Les rayons internes du bord de la jante ont un profil qui rentre vers le centre, ce qui permet d'avoir un déport négatif protégeant les pièces mécaniques des gravillons et du sable et conçu pour laisser suffisamment d'espace pour les gros freins. Structure très résistante en alliage léger AS7, avec traitement thermique T6 conformément aux réglementations...

Informations Techniques :

Charge maximum : 1400kg Taille : 7x16" Déport : ET 25 Entraxe : 6x114.3 Alésage : 66.1mm Couleur : Or Compatible avec : Nissan Navara Type D40 (2005 - 2012) Nissan Navara Type D40 (2012 - 2016) Nissan Navara Type NP300 (2016 - -) Attention 16 pouces / selon type de freinage installer la jante ne monte pas Nissan Pathfinder Type R51 (2005 - 2007)

Références :

Référence : **SE1460050021**
Prix : **359,00 € TTC/Pièce**



JANTE ALUMINIUM RENFORCE RAID EVO CORSE DAKAR ZERO 7x16" ET 25 GRIS ARGENT POUR NISSAN NAVARA ET PATHFINDER

La jante Dakar Zéro, issue de la Dakar Corse, spécialement développée pour la compétition, est la version dédiée aux véhicules tout terrain. Les rayons internes du bord de la jante ont un profil qui rentre vers le centre, ce qui permet d'avoir un déport négatif protégeant les pièces mécaniques des gravillons et du sable et conçu pour laisser suffisamment d'espace pour les gros freins. Structure très résistante en alliage léger AS7, avec traitement thermique T6 conformément aux réglementations...

Informations Techniques :

Charge maximum : 1400kg Taille : 7x16" Déport : ET 25 Entraxe : 6x114.3 Alésage : 66.1mm Couleur : Gris argent Compatible avec : Nissan Navara Type D40 (2005 - 2012) Nissan Navara Type D40 (2012 - 2016) Nissan Navara Type NP300 (2016 - -) Attention 16 pouces / selon type de freinage installé la jante ne monte pas Nissan Pathfinder Type R51 (2005 - 2007)

Références :

Référence : **SE1460050031**
Prix : **359,00 € TTC/Pièce**

EQUIPEMENTS POUR NISSAN NAVARA D40



JANTE ALUMINIUM RENFORCE RAID EVO CORSE DAKAR ZERO 7x16" ET 25 NOIR MAT POUR NISSAN NAVARA ET PATHFINDER

La jante Dakar Zéro, issue de la Dakar Corse, spécialement développée pour la compétition, est la version dédiée aux véhicules tout terrain. Les rayons internes du bord de la jante ont un profil qui rentre vers le centre, ce qui permet d'avoir un déport négatif protégeant les pièces mécaniques des gravillons et du sable et conçu pour laisser suffisamment d'espace pour les gros freins. Structure très résistante en alliage léger AS7, avec traitement thermique T6 conformément aux réglementations...

Informations Techniques :

Charge maximum : 1400kg Taille : 7x16" Déport : ET 25 Entraxe : 6x114.3 Alésage : 66.1 mm Couleur : noir mat Compatible avec : Nissan Navara Type D40 (2005 - 2012) Nissan Navara Type D40 (2012 - 2016) Nissan Navara Type NP300 (2016 - -) Attention 16 pouces / selon type de freinage installé la jante ne monte pas Nissan Pathfinder Type R51 (2005 - 2007)

Références :

Référence : **SE1460050041**
Prix : **345,00 € TTC/Pièce**



JANTE ALUMINIUM RENFORCE RAID EVO CORSE DAKAR ZERO 7x16" ET 25 GRIS ANTHRACITE POUR NISSAN NAVARA ET PATHFINDER

La jante Dakar Zéro, issue de la Dakar Corse, spécialement développée pour la compétition, est la version dédiée aux véhicules tout terrain. Les rayons internes du bord de la jante ont un profil qui rentre vers le centre, ce qui permet d'avoir un déport négatif protégeant les pièces mécaniques des gravillons et du sable et conçu pour laisser suffisamment d'espace pour les gros freins. Structure très résistante en alliage léger AS7, avec traitement thermique T6 conformément aux réglementations...

Informations Techniques :

Charge maximum : 1400kg Taille : 7x16" Déport : ET 25 Entraxe : 6x114.3 Alésage : 66.1 mm Couleur : gris anthracite Compatible avec : Nissan Navara Type D40 (2005 - 2012) Nissan Navara Type D40 (2012 - 2016) Nissan Navara Type NP300 (2016 - -) Attention 16 pouces / selon type de freinage installer la jante ne monte pas Nissan Pathfinder Type R51 (2005 - 2007)

Références :

Référence : **SE1460050051**
Prix : **359,00 € TTC/Pièce**

EQUIPEMENTS POUR NISSAN NAVARA D40



JANTE ALUMINIUM RENFORCE RAID EVO CORSE DAKAR ZERO 7x16" ET 25 BRONZE MAT POUR NISSAN NAVARA ET PATHFINDER

La jante Dakar Zéro, issue de la Dakar Corse, spécialement développée pour la compétition, est la version dédiée aux véhicules tout terrain. Les rayons internes du bord de la jante ont un profil qui rentre vers le centre, ce qui permet d'avoir un déport négatif protégeant les pièces mécaniques des gravillons et du sable et conçu pour laisser suffisamment d'espace pour les gros freins. Structure très résistante en alliage léger AS7, avec traitement thermique T6 conformément aux réglementations...

Informations Techniques :

Charge maximum : 1400kg Taille : 7x16" Déport : ET 25 Entraxe : 6X114.3 Alésage : 66.1 mm Couleur : bronze mat Compatible avec Nissan Navara Type D40 (2005 - 2012) Nissan Navara Type D40 (2012 - 2016) Nissan Navara Type NP300 (2016 - -) Attention 16 pouces / selon type de freinage installer la jante ne monte pas Nissan Pathfinder Type R51 (2005 - 2007)

Références :

Référence : **SE1460050111**
Prix : **359,00 € TTC/Pièce**



JANTE ALUMINIUM RENFORCE RAID EVO CORSE DAKAR ZERO 7x16" ET 25 NOIR BRILLANT POUR NISSAN NAVARA ET PATHFINDER

La jante Dakar Zéro, issue de la Dakar Corse, spécialement développée pour la compétition, est la version dédiée aux véhicules tout terrain. Les rayons internes du bord de la jante ont un profil qui rentre vers le centre, ce qui permet d'avoir un déport négatif protégeant les pièces mécaniques des gravillons et du sable et conçu pour laisser suffisamment d'espace pour les gros freins. Structure très résistante en alliage léger AS7, avec traitement thermique T6 conformément aux réglementations...

Informations Techniques :

Charge maximum : 1400kg Taille : 7x16" Déport : ET 25 Entraxe : 6X114.3 Alésage : 66.1 mm Couleur : noir brillant Compatible avec : Nissan Navara Type D40 (2005 - 2012) Nissan Navara Type D40 (2012 - 2016) Nissan Navara Type NP300 (2016 - -) Attention 16 pouces / selon type de freinage installer la jante ne monte pas Nissan Pathfinder Type R51 (2005 - 2007)

Références :

Référence : **SE1460050141**
Prix : **359,00 € TTC/Pièce**

EQUIPEMENTS POUR NISSAN NAVARA D40



JANTE ALUMINIUM RENFORCE RAID EVO CORSE DAKAR ZERO 7x16" ET 25 BRONZE BRILLANT POUR NISSAN NAVARA ET PATHFINDER

La jante Dakar Zéro, issue de la Dakar Corse, spécialement développée pour la compétition, est la version dédiée aux véhicules tout terrain. Les rayons internes du bord de la jante ont un profil qui rentre vers le centre, ce qui permet d'avoir un déport négatif protégeant les pièces mécaniques des gravillons et du sable et conçu pour laisser suffisamment d'espace pour les gros freins. Structure très résistante en alliage léger AS7, avec traitement thermique T6 conformément aux réglementations...

Informations Techniques :

Charge maximum : 1400kg Taille : 7x16" Déport : ET 25 Entraxe : 6X114.3 Alésage : 66.1 mm Couleur : bronze brillant Compatible avec Nissan Navara Type D40 (2005 - 2012) Nissan Navara Type D40 (2012 - 2016) Nissan Navara Type NP300 (2016 - -) Attention 16 pouces / selon type de freinage installé la jante ne monte pas Nissan Pathfinder Type R51 (2005 - 2007)

Références :

Référence : **SE1460050221**
Prix : **359,00 € TTC/Pièce**

JANTES TÔLES / ACIER



JANTE ACIER GOSS DAYTONA STREET LOCK 8 X 17 ENTRAXE 6 X 114.3 DEPORT 15

A propos de GOSSGOSS Offroad wheels propose la gamme de roues en acier la plus large et profonde. Avec des modèles qui allient robustesse et élégance notre collection répond à tous les besoins et tous les styles. Les roues en acier GOSS sont développées, conçues et testées pour les conditions les plus difficiles, surpassant les normes internationales. GOSS est ainsi devenu le fournisseur privilégié pour les mines, l'armée, les pompiers, et toutes les applications les plus sévères. Résistance...

Références :

Référence : **666BK**
Prix : **222,00 € TTC/Pièce**

EQUIPEMENTS POUR NISSAN NAVARA D40



JANTE ACIER GOSS TRIANGULAR GENERATION II BLACK 7 X 16 ENTRAXE 6 X 114.3 DEPORT 18

Jante acier Triangular Génération II Finition BLACK Structure renforcée pour une utilisation Off-Road livré sans visserie ni cache moyeu se monte sur le véhicule avec de possibles modifications de carrosserie (nous consulter pour confirmer la compatibilité de votre véhicule) modèle disponible en : Largeur Diamètre Nb de trous Entraxe Déport Center bore 7 16 6 114.3 18 66.1

Références :

Référence : 332BK
Prix : 105,00 € TTC/Pièce



JANTE ACIER GOSS TRIANGULAR GENERATION II BLACK 7 X 17 ENTRAXE 6 X 114.3 DEPORT 20

Jante acier Triangular Génération II Finition BLACK Structure renforcée pour une utilisation Off-Road livré sans visserie ni cache moyeu se monte sur le véhicule avec de possibles modifications de carrosserie (nous consulter pour confirmer la compatibilité de votre véhicule) modèle disponible en : Largeur Diamètre Nb de trous Entraxe Déport Center bore 7 17 6 114.3 20 66.1

Références :

Référence : 355BK
Prix : 139,00 € TTC/Pièce



JANTE ACIER GOSS TRIANGULAR GENERATION II SILVER 7 X 16 ENTRAXE 6 X 114.3 DEPORT 18

Jante acier Triangular Génération II Finition SILVER / GUN METAL GRAY Structure renforcée pour une utilisation Off-Road livré sans visserie ni cache moyeu se monte sur le véhicule avec de possibles modifications de carrosserie (nous consulter pour confirmer la compatibilité de votre véhicule) modèle disponible en : Largeur Diamètre Nb de trous Entraxe Déport Center bore 7 16 6 114.3 18 66.1

Références :

Référence : 332GM
Prix : 105,00 € TTC/Pièce

EQUIPEMENTS POUR NISSAN NAVARA D40



JANTE ACIER GOSS TRIANGULAR GENERATION II SILVER 7 X 17 ENTRAXE 6 X 114.3 DEPORT 20

Jante acier Triangular Génération II Finition SILVER / GUN METAL GRAY Structure renforcée pour une utilisation Off-Road livré sans visserie ni cache moyeu se monte sur le véhicule avec de possibles modifications de carrosserie (nous consulter pour confirmer la compatibilité de votre véhicule) modèle disponible en : Largeur Diamètre Nb de trous Entraxe Déport Center bore 7 17 6 114.3 20 66.1

Références :

Référence : 355GM
Prix : **139,00 € TTC/Pièce**



JANTE ACIER GOSS MODULAR GENERATION II BLACK 7 X 16 ENTRAXE 6 X 114.3 DEPORT 18

Jante acier Modular Génération II Finition BLACK Structure renforcée pour une utilisation Off-Road livré sans visserie ni cache moyeu se monte sur le véhicule avec de possibles modifications de carrosserie (nous consulter pour confirmer la compatibilité de votre véhicule) modèle disponible en : Largeur Diamètre Nb de trous Entraxe Déport Center bore 7 16 6 114.3 18 66.1

Références :

Référence : 432BK
Prix : **108,00 € TTC/Pièce**



JANTE ACIER GOSS TRIANGULAR GENERATION II BLACK 7.5 X 18 ENTRAXE 6 X 114.3 DEPORT 25

Jante acier Triangular Génération II Finition BLACK Structure renforcée pour une utilisation Off-Road livré sans visserie ni cache moyeu se monte sur le véhicule avec de possibles modifications de carrosserie (nous consulter pour confirmer la compatibilité de votre véhicule) modèle disponible en : Largeur Diamètre Nb de trous Entraxe Déport Center bore 7.5 18 6 114.3 25 66.1

Références :

Référence : 385BK
Prix : **174,00 € TTC/Pièce**

JANTES BEADLOCK

EQUIPEMENTS POUR NISSAN NAVARA D40



JANTE ALUMINIUM DOUBLE BEADLOCK HUTCHINSON 8.5 x 17 6X139.7 TOYOTA GRIS ANTRACITE MAT

Ayant fait leurs preuves durant de nombreuses années dans le domaine militaire, les amateurs d'off road peuvent désormais profiter de la technologie Beadlock offerte par les jantes HUTCHINSON ! Vous en avez rêvé, HUTCHINSON l'a fait. Une jante robuste qui vous permet de dégonfler à souhait sans risque de déjanter, c'est possible ! Qu'est-ce qu'une jante BEADLOCK ? A L'origine c'est une jante standard en acier ou en aluminium qui est décollée sur sa partie extérieur (simple beadlock) ou...

Informations Techniques :

Caractéristiques : - Entraxe : 6 x 139.7- Taille de la jante : 8.5 x 17"-
Modèle de boulon : 139.7 mm BCD- Alésage : 106.2 mm-
Centerboard : 114.3 mm- Charge : 1 200kg- Poids sans beadlock :
18.2 kg- Déport (ET) : -10 mm- Jante en alliage- Jante avec beadlock

Références :

Référence : WA-0567
Prix : 1 800,00 € TTC/Pièce

JANTES ALUMINIUM



JANTE ALUMINIUM AMERICAN RACING AR969 ANSEN OFF ROAD SATIN BLACK 8.5 X 17 ENTRAXE 6 X 114.3 DEPORT 25

Jante AR969 Ansen Off Road-Satin Black Le spécialiste américain de la jante depuis 1956.Ce modèle AR969 est en finition satin black et ring noir. Livrée avec cache-moyeu sans visserie Largeur Diamètre Nb de trous Entraxe Déport Center bore 8.5 17 6 114.3 25 72.6

Références :

Référence : AR96978564725
Prix : 324,00 € TTC/Pièce

**JANTE ALUMINIUM AMERICAN RACING AR969
ANSEN OFF ROAD MACHINED 8.5 X 17 ENTRAXE 6
X 114.3 DEPORT 25**

Jante AR969 Ansen Off Road- machined Le spécialiste américain de la jante depuis 1956. Ce modèle AR969 est en finition machined et ring noir. Livrée avec cache-moyeu sans visserie Largeur Diamètre Nb de trous Entraxe Déport Center bore 8.5 17 6 114.3 25 72.6

Références :**Référence : AR96978564525**

Prix : **324,00 € TTC/Pièce****CHAINES À NEIGE****CHAINE A NEIGE CMD 460**

*Câble intérieur flexible. Système de tension auto-bloquant Double ressort latéral pour une parfaite adaptation. Grande sécurité * Montage rapide et simple sans déplacement du véhicule * Maillon carré de 16mm en acier cimenté et galvanisé hautement résistant. 2.15.1.0 2.15.1.0 2.15.1.0 2.15.1.0 2.15.1.0

Informations Techniques :

*Câble intérieur flexible. Système de tension auto-bloquant Double ressort latéral pour une parfaite adaptation. Grande sécurité * Montage rapide et simple sans déplacement du véhicule * Maillon carré de 16mm en acier cimenté et galvanisé hautement résistant. 2.15.1.0 2.15.1.0 2.15.1.0 2.15.1.0 2.15.1.0

Références :

Référence : CHAINE460
Prix : **149,00 € TTC/Paire**

ELARGISSEURS DE VOIES

EQUIPEMENTS POUR NISSAN NAVARA D40



KIT DE 4 ELARGISSEURS DE VOIE ADAPTATEUR D'ENTRAXE ALUMINIUM HOFMANN POUR NISSAN PATHFINDER / NAVARA D40 6X114.3 > 6X139,7

Kit de 4 élargisseurs de voie +30mm par roue, homologué TUV, livré complet prêt à poser. Permet de monter des jantes en entraxe 6x139,7 (sans epaulement de centrage) sur votre véhicule en entraxe 6x114,3 centrage 66.1 et d'avoir un plus grand choix de jantes (permet notamment de monter du 16") Elargisseurs de voie Hofmann homologués TUV. - Elargissement de la voie de 60mm soit 30mm par roue. - meilleurs stabilité directionnelle - meilleure stabilité en virage - meilleure stabilité en dévers -...

Références :

Référence : **HSPA006DN**
Prix : **348,00 € TTC/Kit**



KIT DE 4 ELARGISSEURS DE VOIE ALUMINIUM HOFMANN POUR NISSAN NAVARA D40 ,NP300 / PATHFINDER R51

Caractéristiques : Fabrication allemande Alliage spécifique
Homologation TÜV Stabilité directionnelle accrue Axe de centrage
Largeur 30 mm Caractéristiques techniques : LARGEUR (mm): 30
Marque: NISSAN Modele: NAVARA D40 (>08/2005), NP300 (>2016) ,
PATHFINDER R51 (>03/2006) PCD: 6 x 114.3 vendu en kit de 4

Références :

Référence : **HSPVA06DN**
Prix : **338,00 € TTC/Kit**

SUSPENSION & REHAUSSE

KIT COMPLET SUSPENSION



KIT DE SUSPENSION OME NITRO+ REHAUSSE +40/50MM TARAGE MEDIUM POUR NISSAN NAVARA D40

kit nitrocharger + comprenant : Ressorts+Amort AV /
Lames+Amort+Brides+Silent-blocs AR - Tarage AV indifférent / AR
MEDIUM APRES 2005 TOUS MODELES REHAUSSE +4/5CM

Références :

Référence : **KITOME111**
Prix : **2 316,00 € TTC/Kit**

EQUIPEMENTS POUR NISSAN NAVARA D40



KIT DE SUSPENSION OME NITRO+ REHAUSSE +40/50MM TARAGE +400KG POUR NISSAN NAVARA D40

kit nitrocharger + comprenant : Ressorts+Amort AV /
Lames+Amort+Brides+Silent-blocs AR - Tarage AV indifférent / AR
400 kg REHAUSSE +4/5CM

Références :

Référence : KITOME112
Prix : **2 432,00 € TTC/Kit**



KIT DE SUSPENSION TERRAIN TAMER AVEC AMORTISSEUR PRO SHOCK REHAUSSE +40/50MM POUR NISSAN NAVARA D40

Depuis 1969 TERRAIN TAMER développe et fabrique des pièces avec une seule idée en tête : celle de vous garantir la plus extrême fiabilité. Pendant plus de 50 ans, nous avons conçu, fabriqué, et testés des pièces qui permettent aux conducteurs de circuler dans des environnements extrêmement difficiles en toute sérénité. Qu'il s'agisse d'une utilisation: Loisirs : Chasse, Pêche, charges lourdes, tractions de remorques... Professionnels : Artisans, Agriculteurs, Apiculteurs, Dépanneuses,...

Références :

Référence : SK034P
Prix : **4 340,88 € TTC/Kit**

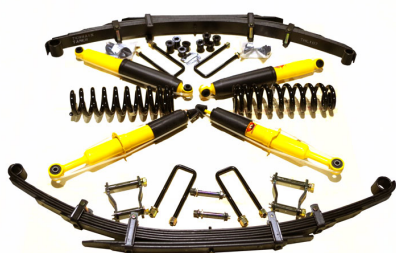

KIT DE SUSPENSION TERRAIN TAMER REHAUSSE +40/50MM POUR NISSAN NAVARA D40

Depuis 1969 TERRAIN TAMER développe et fabrique des pièces avec une seule idée en tête : celle de vous garantir la plus extrême fiabilité. Pendant plus de 50 ans, nous avons conçu, fabriqué, et testé des pièces qui permettent aux conducteurs de circuler dans des environnements extrêmement difficiles en toute sérénité. Qu'il s'agisse d'une utilisation : Loisirs : Chasse, Pêche, charges lourdes, tractions de remorques... Professionnels : Artisans, Agriculteurs, Apiculteurs, Dépanneuses,...

Références :

Référence : SK034
Prix : **1 980,00 € TTC/Kit**

EQUIPEMENTS POUR NISSAN NAVARA D40

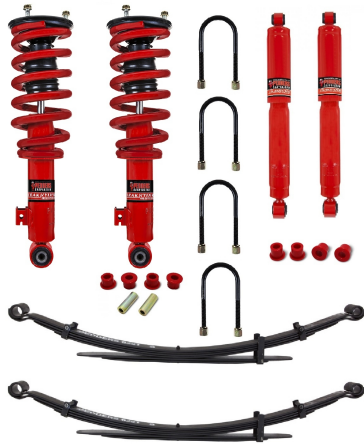

**KIT DE SUSPENSION PEDDERS REHAUSSE
+40MM TARAGE CONFORT POUR NISSAN NAVARA
D40 EZIFIT**

Kit suspensions Pedders Navara D40 2005-2015 Le leader australien de la suspension 4x4 arrive en France. Pedders créée en 1950 conçoit et fabrique une gamme très complète de suspensions renforcées pour une grande majorité de véhicules 4x4 baptisée TrakRyder. Performance et robustesse sont les mots d'ordres de ce géant Australien afin de proposer LES meilleurs produits du marché. 60 ans de recherche et développement ont été nécessaires, une écoute particulière des demandes faites par leurs clients ont...

Références :

Référence : KITPEDEZ1
Prix : **1 791,00 € TTC/Kit**



**KIT DE SUSPENSION PEDDERS REHAUSSE
+40MM TARAGE MEDIUM POUR NISSAN NAVARA
D40 EZIFIT**

Kit suspensions Pedders Navara D40 2005-2015 Le leader australien de la suspension 4x4 arrive en France. Pedders créée en 1950 conçoit et fabrique une gamme très complète de suspensions renforcées pour une grande majorité de véhicules 4x4 baptisée TrakRyder. Performance et robustesse sont les mots d'ordres de ce géant Australien afin de proposer LES meilleurs produits du marché. 60 ans de recherche et développement ont été nécessaires, une écoute particulière des demandes faites par leurs clients...

Références :

Référence : KITPEDEZ2
Prix : **1 863,00 € TTC/Kit**



**KIT DE SUSPENSION PEDDERS REHAUSSE
+40MM TARAGE HEAVY DUTY POUR NISSAN
NAVARA D40 EZIFIT**

Kit suspensions Pedders Navara D40 2005-2015 Le leader australien de la suspension 4x4 arrive en France. Pedders créée en 1950 conçoit et fabrique une gamme très complète de suspensions renforcées pour une grande majorité de véhicules 4x4 baptisée TrakRyder. Performance et robustesse sont les mots d'ordres de ce géant Australien afin de proposer LES meilleurs produits du marché. 60 ans de recherche et développement ont été nécessaires, une écoute particulière des demandes faites par leurs clients...

Références :

Référence : KITPEDEZ3
Prix : **1 998,00 € TTC/Kit**

EQUIPEMENTS POUR NISSAN NAVARA D40



**KIT DE SUSPENSION PEDDERS REHAUSSE
+40MM TARAGE CONFORT POUR NISSAN NAVARA
D40**

Kit suspensions Pedders Navara D40 2005-2015 Le leader australien de la suspension 4x4 arrive en France. Pedders créée en 1950 conçoit et fabrique une gamme très complète de suspensions renforcées pour une grande majorité de véhicules 4x4 baptisée TrakRyder. Performance et robustesse sont les mots d'ordres de ce géant Australien afin de proposer LES meilleurs produits du marché. 60 ans de recherche et développement ont été nécessaires, une écoute particulière des demandes faites par leurs clients...

Références :

Référence : **KITPED1**
Prix : **1 635,00 € TTC/Kit**

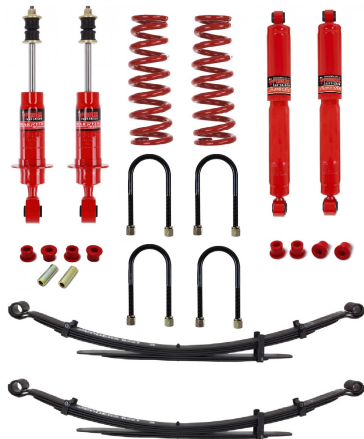

**KIT DE SUSPENSION PEDDERS REHAUSSE
+40MM TARAGE MEDIUM POUR NISSAN NAVARA
D40**

Kit suspensions Pedders Navara D40 2005-2015 Le leader australien de la suspension 4x4 arrive en France. Pedders créée en 1950 conçoit et fabrique une gamme très complète de suspensions renforcées pour une grande majorité de véhicules 4x4 baptisée TrakRyder. Performance et robustesse sont les mots d'ordres de ce géant Australien afin de proposer LES meilleurs produits du marché. 60 ans de recherche et développement ont été nécessaires, une écoute particulière des demandes faites par leurs clients...

Références :

Référence : **KITPED3**
Prix : **1 722,00 € TTC/Kit**



**KIT DE SUSPENSION PEDDERS REHAUSSE
+40MM TARAGE HEAVY DUTY POUR NISSAN
NAVARA D40**

Kit suspensions Pedders Navara D40 2005-2015 Le leader australien de la suspension 4x4 arrive en France. Pedders créée en 1950 conçoit et fabrique une gamme très complète de suspensions renforcées pour une grande majorité de véhicules 4x4 baptisée TrakRyder. Performance et robustesse sont les mots d'ordres de ce géant Australien afin de proposer LES meilleurs produits du marché. 60 ans de recherche et développement ont été nécessaires, une écoute particulière des demandes faites par leurs clients...

Références :

Référence : **KITPED2**
Prix : **1 842,00 € TTC/Kit**

EQUIPEMENTS POUR NISSAN NAVARA D40

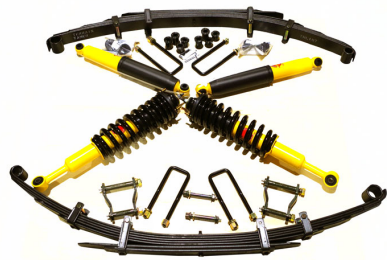

KIT DE SUSPENSION COMBINÉ ASSEMBLÉ TERRAIN TAMER REHAUSSE +40/50MM POUR NISSAN NAVARA D40

Depuis 1969 TERRAIN TAMER développe et fabrique des pièces avec une seule idée en tête : celle de vous garantir la plus extrême fiabilité. Pendant plus de 50 ans, nous avons conçu, fabriqué, et testé des pièces qui permettent aux conducteurs de circuler dans des environnements extrêmement difficiles en toute sérénité. Qu'il s'agisse d'une utilisation : Loisirs : Chasse, Pêche, charges lourdes, tractions de remorques... Professionnels : Artisans, Agriculteurs, Apiculteurs, Dépanneuses,...

Références :

Référence : SK034A

Prix : **2 120,00 € TTC/Kit**

AMORTISSEURS



AMORTISSEUR AVANT OME NITROCHARGER + POUR NISSAN PATHFINDER R51 ET NISSAN NAVARA D40

Amortisseur OME Nitrocharger Plus - Montage Avec Ressort progressif Améliorez la suspension de votre 4x4 avec l'amortisseur Nitrocharger Plus de Old Man Emu. Conçu pour une rehausse de +20 à 50 mm, il est compatible uniquement avec les ressorts progressifs OME. Réglable selon les accessoires montés sur le véhicule, il garantit un excellent confort, une meilleure stabilité et une grande durabilité en usage route et tout-terrain. Corps en acier bitube, valve sensible à la vitesse et ...

Informations Techniques :

Caractéristiques principales Rehausse +20 à 50 mm adaptée aux suspensions surélevées Fonctionne uniquement avec les ressorts progressifs OME Réglage de la hauteur d'appui sur 5 positions selon la configuration du 4x4 Montage des combiné ressort/amortisseur possible uniquement avec les ressorts OME série 3000 et 4000 Réglages selon les équipements montés sur le véhicule Sans parechocs ni accessoire : montage direct Avec parechocs aluminium : cale de 5 mm orientée vers le...

Références :

Référence : 93003

Prix : **258,00 € TTC/Pièce**

EQUIPEMENTS POUR NISSAN NAVARA D40



AMORTISSEUR ARRIERE OME NITRO+ POUR NISSAN NAVARA D40 A PARTIR DE 2005

Amortisseur OME Nitrocharger Plus est un amortisseur avant spécialement conçu pour les véhicules qui affrontent les terrains les plus escarpés. Il offre une amélioration significative par rapport aux amortisseurs d'origine, tant en termes de confort que de tenue de route, même dans les conditions les plus sévères. Destiné aux professionnels travaillant sur terrains accidentés comme aux passionnés de raid, il garantit robustesse, stabilité et longévité. Son design innovant...

Informations Techniques :

Caractéristiques : Type de construction : Bi-tube en acier Diamètre du corps : 58 mm (2,28 pouces) Diamètre de la tige de piston : 18 mm (0,79 pouce) Valve : Sensibilité à la vitesse, spécifique au véhicule Pressurisation : Gaz nitrogène Couleur / Finition : Peinture jaune OME Fixations : Supérieure et inférieure spécifiques au véhicule Longueur en extension : 24,2 pouces (614 mm) Longueur en compression : 14,6 pouces (370 mm) Silentblocs : Caoutchouc Compatibilité : Adapté aux...

Références :

Référence : 63017

Prix : 160,00 € TTC/Pièce



AMORTISSEUR AVANT KONI HEAVY TRACK POUR NISSAN NAVARA D40 A PARTIR DE 2005

Amortisseurs Heavy Track pour 4x4 Amortisseur pour NISSAN Navara D40 à partir de 2005. Amortisseur AVANT. Conditions difficiles ou routes sinueuses ? Lorsque l'asphalte devient ennuyeuse et que le gravier, la terre et la poussière sont trop tentants, les amortisseurs 4x4 HEAVY TRACK® de KONI sont l'option idéale pour le tout-terrain. Ces amortisseurs offrent une tenue de route optimale et un grand confort, sur toutes les surfaces. Nos amortisseurs 4 x 4 ont été spécialement développés...

Informations Techniques :

CARACTÉRISTIQUES KONI HEAVY TRACK 4X4 Tenue de route et adhérence optimales Force de rebond réglable pour n'importe quelles conditions de route et offroad Spécialement conçu à partir de matériaux de haute qualité pour des performances maximales Meilleures caractéristiques de conduite Construction robuste Longue durée de vie

Références :

Référence : 23-822570

Prix : 207,00 € TTC/Pièce

EQUIPEMENTS POUR NISSAN NAVARA D40



KIT AMORTISSEURS KING POUR NISSAN NAVARA D40

King OEM (Original Equipment Manufacturer) est la gamme dédiée aux modèles de série des marques automobiles. Il permet de monter à la place du système original un système de suspension qui améliore les performances, contrôle et confort au volant. Ce type d'amortisseur utilise une technologie qui a déjà fait ses preuves en compétition. Les réglages de l'hydraulique et ressorts ont été adaptés aux modèles européens et ont été longuement testés sur les routes et pistes d'Europe et d'Afrique. Le...

Références :

Référence : **KING18**

Prix : **3 810,00 € TTC/Kit**



KIT AMORTISSEURS KING POUR NISSAN NAVARA D40 REGLABLES

King OEM (Original Equipment Manufacturer) est la gamme dédiée aux modèles de série des marques automobiles. Il permet de monter à la place du système original un système de suspension qui améliore les performances, contrôle et confort au volant. Ce type d'amortisseur utilise une technologie qui a déjà fait ses preuves en compétition. Les réglages de l'hydraulique et ressorts ont été adaptés aux modèles européens et ont été longuement testés sur les routes et pistes d'Europe et d'Afrique. Le...

Références :

Référence : **KING19**

Prix : **4 810,00 € TTC/Kit**

EQUIPEMENTS POUR NISSAN NAVARA D40



AMORTISSEURS TERRAIN TAMER A BONBONNE PRO SHOCK AVANT POUR NISSAN NAVARA D40 APRES 2005 ET D23 APRES 2015 (LA PAIRE)

Le fabricant australien d'amortisseurs spéciaux Terrain Tamer lance une nouvelle gamme d'amortisseurs pour un usage tout-terrain sous la dénomination "Pro". Ceux-ci s'adaptent en lieu et place des amortisseurs d'origine en apportant des performances supérieures, notamment sur la capacité de réglage manuel. Comme les autres amortisseurs de la marque, la tige est renforcée, l'alésage est majoré et la contenance d'huile accrue. Un réservoir extérieur permet le réglage de fermeté sur 8 positions...

Informations Techniques :

caractéristiques : 8 positions de réglage en compression Bonbonne séparée d'azote Piston en téflon de 46mm Tige de 20mm Corps et bonbonne de 53 mm Système mono-tubulaire Volume d'huile maximale Joint SPI haute résistance fabriqué en Allemagne Compatibles pour les surélévations de +30 à +70mm (selon modèle) Garantie 3 ans / 100 000 km Adapté à tous types d'utilisation Reconditionnables pour les véhicules suivants : 4x4 NISSAN Navara 2,5Di et V6...

Références :

Référence : TPS0024

Prix : **1 562,00 € TTC/Paire**



AMORTISSEURS TERRAIN TAMER A BONBONNE PRO SHOCK ARRIERE POUR NISSAN NAVARA D40 APRES 2005 (LA PAIRE)

Le fabricant australien d'amortisseurs spéciaux Terrain Tamer lance une nouvelle gamme d'amortisseurs pour un usage tout-terrain sous la dénomination "Pro". Ceux-ci s'adaptent en lieu et place des amortisseurs d'origine en apportant des performances supérieures, notamment sur la capacité de réglage manuel. Comme les autres amortisseurs de la marque, la tige est renforcée, l'alésage est majoré et la contenance d'huile accrue. Un réservoir extérieur permet le réglage de fermeté sur 8 positions...

Informations Techniques :

caractéristiques : 8 positions de réglage en compression Bonbonne séparée d'azote Piston en téflon de 46mm Tige de 20mm Corps et bonbonne de 53 mm Système mono-tubulaire Volume d'huile maximale Joint SPI haute résistance fabriqué en Allemagne Compatibles pour les surélévations de +30 à +70mm (selon modèle) Garantie 3 ans / 100 000 km Adapté à tous types d'utilisation Reconditionnables 4x4 NISSAN Navara 2,5Di et V6 3,0dCi 05-D40 (Arrière -...

Références :

Référence : TPS0025

Prix : **1 562,00 € TTC/Paire**

EQUIPEMENTS POUR NISSAN NAVARA D40



AMORTISSEUR P2S PREMIUM 50 HR 3 VOIES REGLABLE EN COMPRESSION BASSE ET HAUTE VITESSE+DETENTE

La gamme P2S est entièrement conçue par les bureaux d'études de performance suspension. Les composants sont usinés avec une extrême rigueur puis assemblés et contrôlés dans les ateliers performance suspension en France. Les suspension P2S intègrent les toutes dernières technologies développées pour la compétition, les prototypes, les conditions extrêmes ou les loisirs de sport mécaniques. La gamme P2S vous garanti la performance et la fiabilité tout en intégrant les technologies de...

Références :

Référence : P2S001

Prix : 1 285,00 € TTC/Pièce



AMORTISSEUR MONTAGE COMBINE P2S PREMIUM 50 HR 3 VOIES REGLABLE EN COMPRESSION BASSE ET HAUTE VITESSE + DETENTE

La gamme P2S est entièrement conçue par les bureaux d'études de performance suspension. Les composants sont usinés avec une extrême rigueur puis assemblés et contrôlés dans les ateliers performance suspension en France. Les suspension P2S intègrent les toutes dernières technologies développées pour la compétition, les prototypes, les conditions extrêmes ou les loisirs de sport mécaniques. La gamme P2S vous garanti la performance et la fiabilité tout en intégrant les ...

Références :

Référence : P2S002

Prix : 1 385,00 € TTC/Pièce



AMORTISSEUR ARRIERE OME NITRO+ HD POUR NISSAN NAVARA D40

Amortisseur OME Nitrocharger Plus est un amortisseur avant spécialement conçu pour les véhicules qui affrontent les terrains les plus escarpés. Il offre une amélioration significative par rapport aux amortisseurs ...

Informations Techniques :

Fiche technique Corps amortisseur bitube en acier diamètre 58 mm
Tige de piston diamètre 18 mm Piston interne diamètre 36 mm Valve sensible à la vitesse adaptée au véhicule Remplissage gaz azote haute pression Peinture jaune spécifique Old Man Emu POUR NISSAN NAVARA D40

Références :

Référence : 63110

Prix : 160,00 € TTC/Pièce

EQUIPEMENTS POUR NISSAN NAVARA D40



AMORTISSEUR GAZ RENFORCE GRANDE CAPACITE TERRAIN TAMER AVANT POUR NISSAN NAVARA D40 NP300/D23 / NISSAN PATHFINDER R51

Amortisseur Terrain Tamer série TGS à gaz renforcé grande capacité
Caractéristiques : Piston de 40 mm Tige de 20mm Corps de 60 mm
Système bi-tube Double Soudure ultra résistante Système de clapet
multi-niveaux Joint SPI haute résistance fabriqué en Allemagne
Compatibles pour les surélévations de +30 à +70mm (selon modèle)
Garantie 3 ans / 100 000 km (usage privé) Adapté à un usage intensif

Références :

Référence : TGSND40F
Prix : 208,00 € TTC/Pièce



AMORTISSEUR GAZ RENFORCE GRANDE CAPACITE TERRAIN TAMER ARRIERE POUR NISSAN NAVARA D40

Amortisseur Terrain Tamer série TGS à gaz renforcé grande capacité
Caractéristiques : Piston de 40 mm Tige de 20mm Corps de 60 mm
Système bi-tube Double Soudure ultra résistante Système de clapet
multi-niveaux Joint SPI haute résistance fabriqué en Allemagne
Compatibles pour les surélévations de +30 à +70mm (selon modèle)
Garantie 3 ans / 100 000 km (usage privé) Adapté à un usage intensif

Références :

Référence : TGSND40R
Prix : 208,00 € TTC/Pièce



COMBINES RESSORTS/AMORTISSEURS AVANT PREMONTES TERRAIN TAMER REHAUSSE +40MM TARAGE +50KG NISSAN NAVARA D40 PATHFINDER R51

Les combinés Ressorts / Amortisseurs prémontés sont équipés des
amortisseurs à gaz renforcé grand capacité TGS, ainsi que des
ressorts Smart Coils à pas variable. Les ressorts et amortisseurs sont
déjà prémontés, et équipés de coupelles supérieures renforcées. Ils
offrent une réhausse de 40mm, ainsi que différents tarages.
Caractéristiques amortisseurs: Amortisseur Terrain Tamer série TGS
à gaz renforcé grande capacité Piston de 40 mm Tige de 20mm Corps
de 60 mm Système...

Références :

Référence : TTCSA-003
Prix : 872,00 € TTC/Paire

EQUIPEMENTS POUR NISSAN NAVARA D40



COMBINES RESSORTS/AMORTISSEURS AVANT PREMONTES TERRAIN TAMER REHAUSSE +40MM TARAGE +100KG NISSAN NAVARA D40 PATHFINDER R51

Les combinés Ressorts / Amortisseurs prémontés sont équipés des amortisseurs à gaz renforcé grand capacité TGS, ainsi que des ressorts Smart Coils à pas variable. Les ressorts et amortisseurs sont déjà prémontés, et équipés de coupelles supérieures renforcées. Ils offrent une réhausse de 40mm, ainsi que différents tarages. Caractéristiques amortisseurs : Amortisseur Terrain Tamer série TGS à gaz renforcé grande capacité Piston de 40 mm Tige de 20mm Corps de 60 mm Système...

Références :

Référence : TTCSA-003HD

Prix : 872,00 € TTC/Paire

RESSORTS HÉLICOÏDAUX



RESSORTS AVANT OME REHAUSSE +30mm TARAGE +41/80kg pour Nissan Pathfinder R51 / Nissan Navara D40

Quand vous entreprenez un voyage dans des zones isolées, il vous faudra transporter suffisamment de carburant, d'eau, de pièces détachées et d'équipements de sécurité. Votre véhicule sera chargé au maximum, ce qui sollicitera fortement vos suspensions. Vous roulez probablement sur les terrains les plus impitoyables et vous atteindrez ainsi les limites de votre suspension d'origine. OLD MAN EMU a mis au point une large gamme de ressorts hélicoïdaux pour chaque véhicule, la plus grande...

Références :

Référence : 2631

Prix : 275,00 € TTC/Paire



RESSORTS AVANT OME REHAUSSE +30mm TARAGE +00/40kg pour Nissan Pathfinder R51 / Nissan Navara D40

Quand vous entreprenez un voyage dans des zones isolées, il vous faudra transporter suffisamment de carburant, d'eau, de pièces détachées et d'équipements de sécurité. Votre véhicule sera chargé au maximum, ce qui sollicitera fortement vos suspensions. Vous roulez probablement sur les terrains les plus impitoyables et vous atteindrez ainsi les limites de votre suspension d'origine. OLD MAN EMU a mis au point une large gamme de ressorts hélicoïdaux pour chaque véhicule, la plus grande...

Références :

Référence : 2607

EQUIPEMENTS POUR NISSAN NAVARA D40

Prix : 275,00 € TTC/Paire

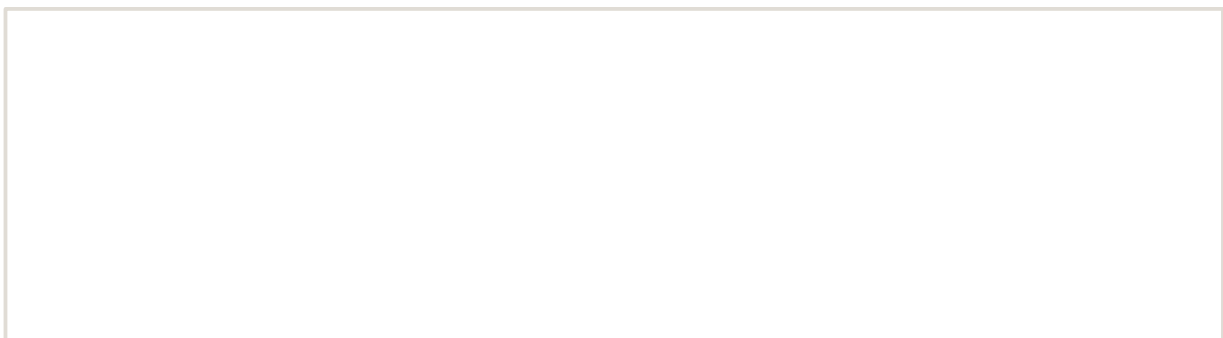

EQUIPEMENTS POUR NISSAN NAVARA D40**RESSORTS HELICOIDAUX AVANT TERRAIN TAMER REHAUSSE +40MM TARAGE +50KG POUR NISSAN NAVARA D40 / NISSAN PATHFINDER R51**

Fabriqués en Australie, les ressorts Terrain Tamer renforcée sont fabriqués à partir d'acier X5K, subissent un traitement thermique, et bénéficient d'une finition époxy. LES RESSORTS TERRAIN TAMER SONT GARANTIS A VIE.

Références :

Référence : TTCS-2042
Prix : **313,00 € TTC/Paire**

**RESSORTS HELICOIDAUX AVANT TERRAIN TAMER REHAUSSE +50MM TARAGE 50 KG ET PLUS POUR NISSAN NAVARA D40 / NISSAN PATHFINDER R51**

Fabriqués en Australie, les ressorts Terrain Tamer renforcée sont fabriqués à partir d'acier X5K, subissent un traitement thermique, et bénéficient d'une finition époxy. LES RESSORTS TERRAIN TAMER SONT GARANTIS A VIE.

Références :

Référence : TTCS-2174
Prix : **313,00 € TTC/Paire**

**RESSORTS HELICOIDAUX SMART COILS AVANT TERRAIN TAMER REHAUSSE +40MM TARAGE +50KG POUR NISSAN NAVARA D40 / NISSAN PATHFINDER R51**

Fabriqués en Australie, les ressorts Terrain Tamer Smart Coils à pas variable permettent de réduire les forces de rebond qui traversent le ressort hélicoïdal. Cette conception unique possède un fil dont l'épaisseur diffère de manière notable entre le haut et le bas. Le diamètre du fil est plus fin en haut, et augmente ensuite progressivement. Cette technologie concerne uniquement les ressorts hélicoïdaux avant. Lorsque le véhicule aborde de petits accidents de terrains, c'est la partie haute,...

Références :

Référence : TTCS-2299T
Prix : **372,00 € TTC/Paire**

EQUIPEMENTS POUR NISSAN NAVARA D40**RESSORTS HELICOIDAUX SMART COILS AVANT
TERRAIN TAMER REHAUSSE +40MM
TARAGE+100KG POUR NISSAN NAVARA D40 /
NISSAN PATHFINDER R51**

Fabriqués en Australie, les ressorts Terrain Tamer Smart Coils à pas variable permettent de réduire les forces de rebond qui traversent le ressort hélicoïdal. Cette conception unique possède un fil dont l'épaisseur diffère de manière notable entre le haut et le bas. Le diamètre du fil est plus fin en haut, et augmente ensuite progressivement. Cette technologie concerne uniquement les ressorts hélicoïdaux avant. Lorsque le véhicule aborde de petits accidents de terrains, c'est la partie...

Références :

Référence : TTCS-2403T
Prix : **372,00 € TTC/Paire**

RESSORTS LAMES**LAMES ARRIERE OME RENFORCEE**

LAMES ARRIERE OME RENFORCEE POUR : VEHICULES
REHAUSSE TARAGE NISSAN NAVARA D40 DE 2005 A 2015 +40
mm MEDIUM

Références :

Référence : CS150R
Prix : **461,00 € TTC/Pièce**

**LAMES ARRIERE OME RENFORCEE**

JEU DE LAMES ARRIERE OME RENFORCEE POUR : VEHICULES
REHAUSSE TARAGE NISSAN NAVARA D40 2006-2015 +40 mm
+400 kg

Références :

Référence : CS151R
Prix : **519,00 € TTC/Pièce**

EQUIPEMENTS POUR NISSAN NAVARA D40**KIT LAMES (AVEC SILENT BLOCS ET BRIDES)
ARRIERE TERRAIN TAMER - REHAUSSE +40MM
TARAGE 0KG / +150KG - POUR NISSAN NAVARA
D40**

KIT LAMES (AVEC SILENT BLOCS ET BRIDES) ARRIERE
TERRAIN TAMER - REHAUSSE +40MM TARAGE +150KG - POUR
NISSAN NAVARA D40

Références :

Référence : NIS025K
Prix : **944,00 € TTC/Kit**

**KIT LAMES (AVEC SILENT BLOCS ET BRIDES)
ARRIERE TERRAIN TAMER - REHAUSSE +40MM
TARAGE +150KG /+300KG - POUR NISSAN
NAVARA D40**

KIT LAMES (AVEC SILENT BLOCS ET BRIDES) ARRIERE
TERRAIN TAMER - REHAUSSE +40MM TARAGE +300KG - POUR
NISSAN NAVARA D40

Références :

Référence : NIS025HDK
Prix : **1 085,00 € TTC/Kit**

**KIT LAMES (AVEC SILENT BLOCS ET BRIDES)
ARRIERE TERRAIN TAMER - REHAUSSE +40MM
TARAGE +300KG /+500KG - POUR NISSAN
NAVARA D40**

KIT LAMES (AVEC SILENT BLOCS ET BRIDES) ARRIERE
TERRAIN TAMER - REHAUSSE +40MM TARAGE +500KG - POUR
NISSAN NAVARA D40

Références :

Référence : NIS025EHDK
Prix : **1 980,00 € TTC/Kit**

TRIANGLES RENFORCÉS

EQUIPEMENTS POUR NISSAN NAVARA D40



TRIANGLE DE SUSPENSION AVANT SUPERIEUR RENFORCE TERRAIN TAMER POUR NISSAN NAVARA D40 ET D23

TRIANGLE DE SUSPENSION AVANT SUPERIEUR RENFORCE TERRAIN TAMER POUR NISSAN NAVARA D40 ET D23 Le triangle de suspension assume les forces latérales qui se produisent lors les virages, le freinage et les changements de direction. Il est le composant qui relie le moyeu de roue au châssis d'un véhicule ; c'est un élément déterminant pour sa tenue de route. Le nouveau triangle de suspension de Terrain Tamer est sensiblement plus fort, ce qui permet un plus grand niveau de durabilité. Idéal pour les...

Références :

Référence : **TTUCAS6**
Prix : **840,00 € TTC/Paire**

RENFORT SUSPENSION AIR

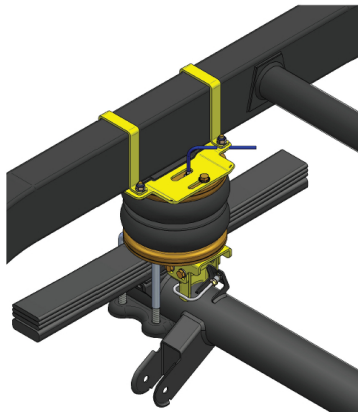

RENFORT DE SUSPENSION PNEUMATIQUE ARRIERE (BOUDINS) POUR NISSAN NAVARA D40 DE 2005 A 2015 (SANS COMPRESSEUR)

S'INSTALLE EN COMPLÉMENT DES RESSORTS A LAMES Les kits de suspensions pneumatiques (boudins) auxiliaires arrière DUNLOP sont spécialement conçus pour les pick-up et fourgons 4x4 camping-cars équipés de lames de ressort à l'arrière, ils sont indispensables lorsque le véhicule est équipé d'une charge variable (type cellule amovible ou autre) Chaque kit pneumatique se compose de solides fixations en acier spécialement étudiées et de grands coussins d'air résistants qui peuvent être actionnés...

Informations Techniques :

convient pour NISSAN NAVARA D40 4X4 DE 2005 A 2015

Références :

Référence : **L.NAV.05.C.M**
Prix : **699,00 € TTC/Kit**

EQUIPEMENTS POUR NISSAN NAVARA D40



RENFORT DE SUSPENSION AIR ARRIERE (BOUDINS) POUR NISSAN NAVARA D40 A PARTIR DE 2005 (AVEC COMPRESSEUR ET MANOMETRE SIMPLE COMMANDE)

EN COMPLÉMENT DES RESSORTS A LAMES Ces renforts de suspension sont développés spécifiquement pour les véhicules à lames de ressort d'origine. Le coussin est installé entre le châssis et l'essieu. pression maxi : 7 bars pression mini : 1 bar POUR NISSAN NAVARA D40 à partir de 2005 - véhicule avec ABS KIT AVEC COMPRESSEUR ET MANOMETRE SIMPLE COMMANDE
Contrairement aux boudins rouges, les boudins Firestone travaillent à la compression. Ce kit est idéal pour les pick-up équipés de cellule...

Références :

Référence : DR.02.012413/1

Prix : 1 048,00 € TTC/Kit

ENTRETOISE DE RESSORT



ENTRETOISE DE RESSORT POLYURETHANE POUR NISSAN

Cet article se monte sur les modèles suivants : - NISSAN Navara 2,5Di 05- D40 (Avant - Rehausse de 15mm - Livrés avec les silent-blocs supérieurs d'amortisseurs) - NISSAN Pathfinder 2,5Di et 4,0i 05-R51 (Avant - Rehausse de 15mm - Livrés avec les silent-blocs supérieurs d'amortisseurs)

Informations Techniques :

Avant - Rehausse de 15mm - Livrés avec les silent-blocs supérieurs d'amortisseurs PHOTO NON CONTRACTUELLE

Références :

Référence : SPF3026K

Prix : 166,47 € TTC/Pièce

EQUIPEMENTS POUR NISSAN NAVARA D40



KIT CALES DE REHAUSSE SUSPENSION SUPER PRO POUR NISSAN NAVARA D40 (2005-2014)

Développé par SuperPro, ce kit permet de rehausser la suspension de votre 4x4 à moindre coût tout en conservant les ressorts et amortisseurs d'origines. Un kit se compose de 2 cales à boulonner sur les platines d'amortisseurs avant, de 2 cales à insérer entre le pont et les lames de ressorts arrières ainsi que les brides rallongées nécessaires à leurs fixations. Dans certains cas précis, des options telles que des cales de palier d'arbre de transmission ou des supports de câbles de frein...

Informations Techniques :

REHAUSSE DE 35MM

Références :

Référence : TRC141LK
Prix : 507,94 € TTC/Pièce

ACCESSOIRES SUSPENSION



COUPELLE SUPERIEUR D'AMORTISSEUR OME POUR NISSAN NAVARA D40 ET D23

Références :

Référence : OMEH005
Prix : 145,00 € TTC/Pièce



COUPELLE DE RESSORT D'AMORTISSEUR AVANT POUR NISSAN NAVARA D40 D23 PATHFINDER

Compatibilité : MERCEDES : Classe X BR470 X350D 3,0TD V6 (2018 ->) / 258cv X250D 2,3TD (2018 ->) / 190cv X220D 2,3TD (2018 ->) / 163cv NISSAN : Navara D23 NP300 2015 ->2021 2,3 Dci (2015 ->2021) / 190cv 2,3 Dci (2015 ->2021) / 160cv Navara D40 2,5 DCI (2010 ->) YD25DDTi / 190cv 3,0 DT V6 (2010 ->) V9X / 231cv 2,5 DCI (2005 -> 2010) YD25DDTi / 174cv 2,5 DCI (2005 -> 2010) YD25DDTi / 144cv Pathfinder R51 3,0 DT V6 (2010 -> 2013) V9X 2,5 DTDI 16V (2005 ->...

Informations Techniques :

Livré avec silent blocs et rondelles

Références :

Référence : NSN001
Prix : 48,00 € TTC/Pièce

PARE-CHOCS & PROTECTIONS

BLINDAGES / SKIS DE PROTECTION



BLINDAGE AVANT 8MM N4 POUR NISSAN NAVARA D40 A PARTIR DE 2005 ET PATHFINDER

Skis avant : Ils facilitent l'abordage d'obstacle et en facilitent le franchissement par l'effet de glisse et par leurs inclinaisons progressives. Pour les véhicules à pont rigide, ils protègent les organes situés entre le pare-chocs et le corps de pont. Pour les véhicules à pont suspendu, ils protègent tous les organes entre le pare-chocs avant et l'arrière du berceau moteur et crémaillère de direction. En général, ils permettent la vidange moteur et le...

Références :

Référence : BLAV30A

Prix : **432,00 € TTC/Pièce**



BLINDAGE BOITE DE TRANSFERT ET BOITE DE VITESSE N4 8MM POUR NISSAN NAVARA D40 ET PATHFINDER sans FAP

Skis de boîtes de vitesse et de transfert : Lors de franchissement d'obstacles et notamment de bosse ou dune, le véhicule peut être amené à se poser plus ou moins délicatement sur « le ventre » et comme c'est souvent la boîte de transfert qui se trouve à cette position, il est fortement utile de la protéger. Nos tôles de protection de boîte peuvent se présenter en une ou deux parties : protection des boîtes de vitesses et transfert en une seule plaque ou une protection indépendante pour...

Références :

Référence : BLBT30A

Prix : **573,00 € TTC/Pièce**



BLINDAGE BOITE DE VITESSE ET TRANSFERT N4 8MM POUR NISSAN NAVARA D40 AVEC FAP

Skis de boîtes de vitesse et de transfert : Lors de franchissement d'obstacles et notamment de bosse ou dune, le véhicule peut être amené à se poser plus ou moins délicatement sur « le ventre » et comme c'est souvent la boîte de transfert qui se trouve à cette position, il est fortement utile de la protéger. Nos tôles de protection de boîte peuvent se présenter en une ou deux parties : protection des boîtes de vitesses et transfert en une seule plaque ou une protection indépendante pour...

Références :

EQUIPEMENTS POUR NISSAN NAVARA D40

Référence : BLBT52A
Prix : **607,00 € TTC/Pièce**

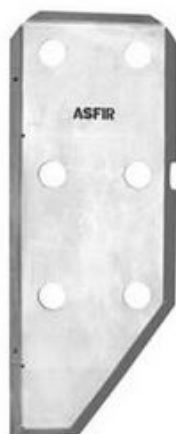

BLINDAGE 6MM ASFIR DE RESERVOIR ORIGINE POUR NISSAN NAVARA D40

L'équipementier Asfir est une référence dans la fabrication de protections pour tous les véhicules 4x4. Les blindages Asfir offrent un bon rapport qualité / prix. Asfir offre un large éventail de plaques qui couvrent une grande partie des dessous de carrosserie des véhicules, tels que, le réservoir de carburant, la boîte de transfert, la boîte de vitesse, le train avant etc... Les blindages Asfir sont en aluminium de qualité (6mm) et se fixent sur les points d'origine du véhicule, ils sont...

Références :

Référence : AS593070
Prix : **391,51 € TTC/Pièce**



KIT DE 4 BLINDAGES ALUMINIUM 6 MM RIVAL POUR MERCEDES BENZ CLASSE X 2.3L et 3L

Le Groupe Rival développe, fabrique et distribue des protections aluminium dites "blindages" en aluminium depuis des années. Avec une capacité de production de grande capacité (700 000 plaques/an), le Groupe Rival a su se démarquer de ces concurrents. Son propre département R&D, sa coopération auprès des grands constructeurs mondiaux garantissent une amélioration constante et un renouvellement régulier de ses produits. Grâce au procédé de fabrication par emboutissage appliqué à l'aluminium (6mm), et...

Informations Techniques :

Compatible avec : Nissan Navara D23 (2015-); Nissan Navara D40 (2005-2015); Nissan Frontier D40 (2008-); Mercedes X-Class (2017-2020)

Références :

Référence : 23333.3943.1.6
Prix : **1 322,02 € TTC/Kit**

EQUIPEMENTS POUR NISSAN NAVARA D40

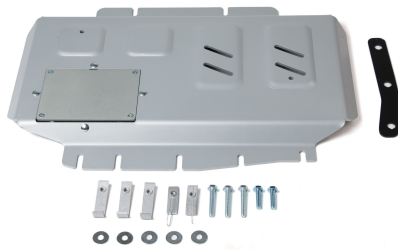

BLINDAGE SOUS MOTEUR 6 MM RIVAL ACIER POUR MERCEDES BENZ X-CLASS 2018+ NISSAN NAVARA D40 NP300

Plaque de protection RIVAL – Moteur – Mercedes-Benz X-Class (à partir de 2018) et NISSAN NAVARA NP300 D40 Protégez efficacement le dessous de votre Mercedes-Benz X-Class avec la plaque de protection RIVAL en aluminium 6 mm, spécialement conçue pour sécuriser le radiateur contre les chocs et projections. Fabriquée à partir d'aluminium de haute qualité, découpée au laser et emboutie à froid, cette protection combine légèreté, rigidité et résistance. Elle se monte directement sur les points...

Références :

Référence : 2333.4165.2.6

Prix : **309,60 € TTC/Pièce**



BLINDAGE BOITE DE VITESSE 6 MM RIVAL ACIER POUR RENAULT ALASKAN NISSAN NAVARA 2005+

Plaque de protection RIVAL – Boîte de vitesse – Renault Alaskan et NISSAN NAVARA NP300, D40 Protégez efficacement le dessous de votre Renault Alaskan avec la plaque de protection RIVAL en aluminium 6 mm, spécialement conçue pour sécuriser le radiateur contre les chocs et projections. Fabriquée à partir d'aluminium de haute qualité, découpée au laser et emboutie à froid, cette protection combine légèreté, rigidité et résistance. Elle se monte directement sur les points d'origine du véhicule,...

Références :

Référence : 2333.4166.2.6

Prix : **367,20 € TTC/Pièce**

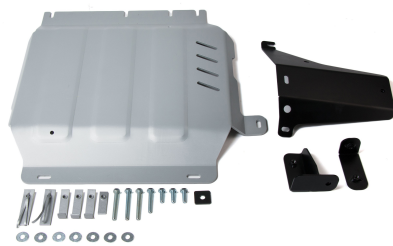

BLINDAGE BOITE DE TRANSFERT 6 MM RIVAL ACIER POUR RENAULT ALASKAN NISSAN NAVARA 2005+

Plaque de protection RIVAL – Boîte de transfert – Renault Alaskan et NISSAN NAVARA NP300, D40 Protégez efficacement le dessous de votre Renault Alaskan avec la plaque de protection RIVAL en aluminium 6 mm, spécialement conçue pour sécuriser le radiateur contre les chocs et projections. Fabriquée à partir d'aluminium de haute qualité, découpée au laser et emboutie à froid, cette protection combine légèreté, rigidité et résistance. Elle se monte directement sur les points d'origine du véhicule,...

Références :

Référence : 2333.4173.1.6

Prix : **392,40 € TTC/Pièce**

EQUIPEMENTS POUR NISSAN NAVARA D40



BLINDAGE RESERVOIR AD BLUE 6 MM RIVAL ACIER POUR RENAULT ALASKAN NISSAN NAVARA 2005+

Plaque de protection RIVAL – réservoir Ad blue – Renault Alaskan et NISSAN NAVARA NP300, D40 Protégez efficacement le dessous de votre Renault Alaskan avec la plaque de protection RIVAL en aluminium 6 mm, spécialement conçue pour sécuriser le radiateur contre les chocs et projections. Fabriquée à partir d'aluminium de haute qualité, découpée au laser et emboutie à froid, cette protection combine légèreté, rigidité et résistance. Elle se monte directement sur les points d'origine du véhicule,...

Références :

Référence : 2333.4172.1.6
Prix : **318,00 € TTC/Pièce**

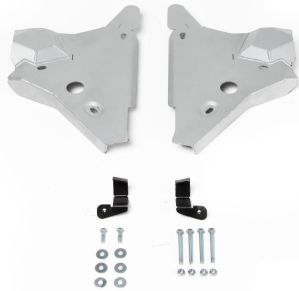

BLINDAGE TRIANGLES DE SUSPENSION INFERIEURS 6 MM RIVAL ACIER POUR RENAULT ALASKAN NISSAN NAVARA 2005+

Plaque de protection RIVAL – Triangles de suspension inférieurs – Renault Alaskan et NISSAN NAVARA NP300, D40 Protégez efficacement le dessous de votre Renault Alaskan avec la plaque de protection RIVAL en aluminium 6 mm, spécialement conçue pour sécuriser le radiateur contre les chocs et projections. Fabriquée à partir d'aluminium de haute qualité, découpée au laser et emboutie à froid, cette protection combine légèreté, rigidité et résistance. Elle se monte directement sur les points...

Références :

Référence : 2333.4175.1.6
Prix : **313,20 € TTC/Pièce**

PROTECTION AVANT HOMOLOGUÉES



PROTECTION AVANT TUBULAIRE 63MM INOX HOMOLOGUEE CE POUR NISSAN NAVARA D40 A PARTIR DE 2010 (SAUF V6)

medium bar Ø 63 en inox avec marquage au nom du véhicule Protège votre pare-choc contre les chocs du quotidien Homologué CE Livré avec kit de fixation, notice de montage et certificat d'homologation Il possède deux trous pour monter des phares longue portée optionnels Aucune modification du véhicule n'est nécessaire au montage Possibilité d'ajouter des phares longue portée grâce à des bagues support phare en inox Ø 63

Références :

Référence : ECMED269
Prix : **654,00 € TTC/Pièce**

EQUIPEMENTS POUR NISSAN NAVARA D40



PROTECTION AVANT TUBULAIRE 63MM INOX HOMOLOGUEE CE POUR NISSAN NAVARA D40 DE 2005 A 2010

Pare buffle Ø 63 en inox avec marquage au nom du véhicule, homologué CE Livré avec kit de fixation, notice de montage et certificat d'homologation Il possède deux trous pour monter des phares longue portée optionnels Aucune modification du véhicule n'est nécessaire au montage

Références :

Référence : **ECMED167**
Prix : **654,00 € TTC/Pièce**



PROTECTION AVANT TUBULAIRE 76MM INOX HOMOLOGUEE CE POUR NISSAN NAVARA D40 190CH A PARTIR DE 2010

SUPER BAR INOX Protection avant en inox homologuée CE Livré avec certificat d'homologation européen Norme 2005/66/ce Tube Ø 76mm

Références :

Référence : **ECSPB269**
Prix : **787,00 € TTC/Pièce**



PROTECTION AVANT TUBULAIRE 76MM INOX NOIR HOMOLOGUEE CE POUR NISSAN NAVARA D40 A PARTIR DE 2010

SUPER BAR INOX NOIR Protection avant en inox homologuée CE Livré avec certificat d'homologation européen Norme 2005/66/ce Tube Ø 76mm

Références :

Référence : **ECSPB269N**
Prix : **787,00 € TTC/Pièce**



PROTECTION AVANT TUBULAIRE 76MM INOX HOMOLOGUEE CE POUR NISSAN NAVARA D40 DE 2005 A 2010

SUPER BAR INOX Protection avant en inox homologuée CE Livré avec certificat d'homologation européen Norme 2005/66/ce Tube Ø 76mm

Références :

Référence : **ECSPB167**
Prix : **787,00 € TTC/Pièce**

PIÈCES RECHANGE & ENTRETIEN

KIT DE ROULEMENT / MOYEUX



KIT DE ROULEMENTS DE ROUES ARRIERE TERRAIN TAMER (NAVARA D40 FABRIQUE EN ESPAGNE : VIN VSKC)

Les kits de roulement de roues Terrain Tamer contiennent des pièces de qualité origine, avec des roulements Koyo et joint spi origine.

Références :

Référence : **WBK36**
Prix : **109,00 € TTC/Kit**



KITE DE ROULEMENTS DE ROUES ARRIERE TERRAIN TAMER (NAVARA D40 FABRIQUE EN THAÏLANDE : VIN MNT)

Les kits de roulement de roues Terrain Tamer contiennent des pièces de qualité origine, avec des roulements Koyo et joint spi origine.

Références :

Référence : **WBK37**
Prix : **60,00 € TTC/Kit**

BALAI D'ESSUIE-GLACE



BALAI D'ESSUIE GLACE 480mm DENSO

Avant - 480 mm

Informations Techniques :

Balai essui glace avant pour : * HONDA CRV 1996-2002 RD1 (Avant - 480mm) * HONDA CRV II 2002- RD8 et RD9 (Avant - 480mm) * JEEP CHEROKEE KJ 09/01- (Avant - 480mm) * MITSUBISHI L200 01/97-06/06 K74 (480mm) * MITSUBISHI L200 2,5DiD 2006- B4 (480mm) * MITSUBISHI PAJERO 2,3TD 04/82-06/86 LO43/LO48 (Avant - 480mm) * MITSUBISHI PAJERO 2,5TD 06/86-02/91 LO4/L14 (Avant - 480mm) * MITSUBISHI PAJERO 2,5TD 02/91-08/99 V24/V44 (Avant - 480mm) * MITSUBISHI PAJERO 2,8TD 11/93-08/99 V26/V46 (Avant - 480mm) *...

Références :

Référence : **JSS-X48C**
Prix : **13,50 € TTC/Pièce**

EQUIPEMENTS POUR NISSAN NAVARA D40



BALAI D'ESSUIE GLACE 600mm DENSO

Avant - 600mm

Informations Techniques :

Cet article se monte sur les modèles suivants : - KIA Sorento I 02-JC52# (Avant - 600mm) - KIA Sorento II 09- XM (Avant - 600mm) - LEXUS RX II 03-09 U3 (Avant) - LEXUS RX300 V6 97-03 XU1 - NISSAN Murano 05- Z50 (Avant - Côté conducteur - 600mm) - NISSAN Navara 2,5Di 05- D40 (600mm) - NISSAN Pathfinder 2,5Di et 4,0i 05- R51 (Avant - 600mm) - NISSAN X-Trail 2,0l et 2,5l 16v 00-07 NT30 (Avant - 600mm) - NISSAN X-Trail 2,2 Vdi/ dCi 00-07 TENT30 (Avant - 600mm) - SSANGYONG Rodius SX270 (Côté...

Références :

Référence : **JSS-X60C**
Prix : **22,00 € TTC/Pièce**



BALAI D'ESSUIE GLACE PLAT AVANT 600mm NPS

Avant - 600mm - flat

Informations Techniques :

Cet article se monte sur les modèles suivants : - KIA Sorento I 02-JC52# (Avant - 600mm) - KIA Sorento II 09- XM (Avant - 600mm) - LEXUS RX II 03-09 U3 (Avant) - LEXUS RX300 V6 97-03 XU1 - NISSAN Murano 05- Z50 (Avant - Côté conducteur - 600mm) - NISSAN Navara 2,5Di 05- D40 (600mm) - NISSAN Pathfinder 2,5Di et 4,0i 05- R51 (Avant - 600mm) - NISSAN X-Trail 2,0l et 2,5l 16v 00-07 NT30 (Avant - 600mm) - NISSAN X-Trail 2,2 Vdi/ dCi 00-07 TENT30 (Avant - 600mm) - SSANGYONG Rodius SX270 (Côté...

Références :

Référence : **U656L600A**
Prix : **12,30 € TTC/Pièce**

BOUGIE DE PRÉCHAUFFAGE

L:	107 mm
L1:	63 mm
L2:	26,5 mm
Diamètre:	5 mm
Voltage:	11 Volts
Marque:	HKT

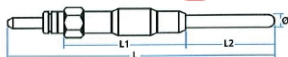

Reproduction interdite

BOUGIE de PRECHAUFFAGE

11 volts

Informations Techniques :

PHOTO NON CONTRACTUELLE

Références :

Référence : **MGP-6140**
Prix : **23,61 € TTC/Pièce**

EQUIPEMENTS POUR NISSAN NAVARA D40

DIRECTION / ROTULE



Reproduction interdite

BIELLETTE de CREMAILLERE

Informations Techniques :

PHOTO NON CONTRACTUELLE

Références :

Référence : MRD-81160E

Prix : 47,30 € TTC/Pièce



TI-196

Reproduction interdite

ROTULE Extérieure Droite

Informations Techniques :

PHOTO NON CONTRACTUELLE

Références :

Référence : MTR-8179

Prix : 34,08 € TTC/Pièce



TI-196

Reproduction interdite

ROTULE Extérieure Gauche

Informations Techniques :

PHOTO NON CONTRACTUELLE

Références :

Référence : MTR-8150

Prix : 35,43 € TTC/Pièce



BJ-241

Reproduction interdite

ROTULE Inférieure

Informations Techniques :

PHOTO NON CONTRACTUELLE

Références :

Référence : MLB-8130

Prix : 35,02 € TTC/Pièce

EQUIPEMENTS POUR NISSAN NAVARA D40



ROTULE Supérieure

Informations Techniques :

PHOTO NON CONTRACTUELLE

Références :

Référence : MUB-81400E

Prix : 49,21 € TTC/Pièce

ECLAIRAGE



FEU ARRIERE GAUCHE POUR NISSAN NAVARA D40

Informations Techniques :

Pour les véhicules suivants : NISSAN NAVARA 2,5Di 05- D40 Photo non contractuelle.

Références :

Référence : ND401-70411

Prix : 138,64 € TTC/Pièce



FEU ARRIERE DROIT POUR NISSAN NAVARA D40

Informations Techniques :

Pour les véhicules suivants : NISSAN NAVARA 2,5Di 05- D40 Photo non contractuelle.

Références :

Référence : ND401-70412

Prix : 130,23 € TTC/Pièce

EQUIPEMENTS POUR NISSAN NAVARA D40



OPTIQUE GAUCHE POUR NISSAN NAVARA D40 ET PATHFINDER

Sauf Xénon

Informations Techniques :

Pour les véhicules suivants :NISSAN NAVARA 2,5Di 05- D40NISSAN PATHFINDER 2,5Di et 4,0i 05- R51 Photo non contractuelle.

Références :

Référence : ND401-63001

Prix : **262,84 € TTC/Pièce**



OPTIQUE DROIT POUR NISSAN NAVARA D40 ET PATHFINDER

Sauf Xénon

Informations Techniques :

Pour les véhicules suivants :NISSAN NAVARA 2,5Di 05- D40NISSAN PATHFINDER 2,5Di et 4,0i 05- R51 Photo non contractuelle.

Références :

Référence : ND401-63002

Prix : **262,84 € TTC/Pièce**

EMBRAYAGE

EQUIPEMENTS POUR NISSAN NAVARA D40



KIT EMBRAYAGE RENFORCE + VOLANT MOTEUR XTREME OUTBACK +25% 620 NM POUR NISSAN PATHFINDER / NAVARA D40 DE 2.5L 2005-2010

Xtreme Clutch Upgrade pour Nissan navara D40 D51 Pathfinder Frontier Xtreme Outback, fabricant d'embrayages de performance pour 4x4, a lancé un nouveau produit qui résoudra certains problèmes rencontrés par les possesseurs de Nissan Navara (de 2005 à 2010) Les Nissan Navara Serie D40 sont équipées d'un volant-moteur bimasse avec un système d'embrayage qui, utilisé avec un chargement lourd, peut rapidement arriver aux limites de ses capacités d'origine. Les utilisateurs de la variante turbo...

Informations Techniques :

Disque d'embrayage renforcée avec revêtement organique et mécanisme renforcé (avec une pression supérieure). La pédale d'embrayage peut éventuellement devenir sensiblement plus dure (augmentation de tenue 25 %) Utilisation Idéale pour tracter les remorques ou fonctionnement avec une charge spéciale, loisirs, dunes kit complet : Disque d'embrayage mécanisme butée roulement volant moteur kit adapté pour les véhicules suivants : NISSAN PATHFINDER NISSAN NAVARA D40 2.5 L - 150...

Références :

Référence : KNI25509-1A
Prix : 1 236,00 € TTC/Kit



KIT EMBRAYAGE RENFORCE XTREME OUTBACK +25% 620 NM POUR NISSAN NAVARA D40 / PATHFINDER DE 2005 A 2010

Disque d'embrayage renforcée avec revêtement organique et mécanisme renforcé (avec une pression supérieure). La pédale d'embrayage peut éventuellement devenir sensiblement plus dure (augmentation de tenue 25 %). Utilisation Idéale pour tracter les remorques ou fonctionnement avec une charge spéciale, loisirs, dunes. Kit complet : Disque d'embrayage mécanisme butée roulement. Kit adapté pour les véhicules suivants : NISSAN NAVARA D40 A PARTIR DE 2005 à 2010 NISSAN...

Références :

Référence : KNI25010-1A
Prix : 792,00 € TTC/Kit

EQUIPEMENTS POUR NISSAN NAVARA D40



Reproduction interdite

KIT EMBRAYAGE D'ORIGINE POUR NISSAN D40 2.5I JUSQU'A 2010

2,5Di AVANT 2010

Références :

Référence : MCK-1N19E

Prix : **297,23 € TTC/Kit**

EQUIPEMENTS POUR NISSAN NAVARA D40



KIT DE CONVERSION EMBRAYAGE BI MASSE POUR NISSAN NAVARA D40 / PATHFINDER 2005-2010

Kit de conversion embrayage bi masse (embrayage classique) Le kit comprend volant mono masse, disque, mécanisme, butée. pour model jusqu'a 2010

Informations Techniques :

Ce kit se monte sur les véhicules NISSAN. PHOTO NON CONTRACTUELLE

Références :

Référence : MCK-1N500E

Prix : **906,67 € TTC/Kit**

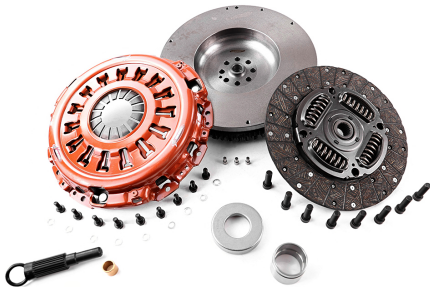

KIT EMBRAYAGE RENFORCE + VOLANT MOTEUR XTREME OUTBACK +55% 620 NM POUR NISSAN NAVARA D40 2.5L APRES 2010

Xtreme Outback – Kit embrayage organique renforcé avec volant moteur mono-masse. Recommandé pour :Véhicules avec légères modifications de performance, utilisés au quotidien mais également en tout-terrain, ainsi que les véhicules tractant régulièrement des charges importantes. Le kit d'embrayage organique renforcé offre une excellente maniabilité tout en apportant une augmentation d'environ 15 à 40 % de la force de serrage (selon l'application).Ces kits sont principalement utilisés sur des...

Informations Techniques :

Disque d'embrayage renforcée avec revêtement organique et mécanisme renforcé (avec une pression supérieure). La pédale d'embrayage peut éventuellement devenir sensiblement plus dure (augmentation de tenue 55 %) Utilisation Idéale pour tracter les remorques ou fonctionnement avec une charge spéciale, loisirs, dunes composition du kit : Disque d'embrayage mécanisme butée roulement volant moteur compatibilité : NISSAN NAVARA D40 2.5 L - Apres MAI 2010 190 HP/CH Description...

Références :

Référence : KNI28518-1A

Prix : **1 476,00 € TTC/Kit**

EQUIPEMENTS POUR NISSAN NAVARA D40



KIT D'EMBRAYAGE ET VOLANT MOTEUR POUR NISSAN PATHFINDER / NAVARRA D40 2.5I DCI 2005 A 2010

KIT EMBRAYAGE Détails du Kit : N200N68B (x1) - Kit d'embrayage N205N13 (x1) - Volant moteur Type d'embrayage : SIMPLE-MASSE
Nombre de pièces : 4 Information nps : boulon non inclus : n206n68a x8 Complément technique : kit conversion sans vis volant moteur inclus Information complémentaire : KIT CONVERSION D UN VOLANT BI-MASSE EN VOLANT SIMPLE MASSE NISSAN PATHFINDER/NAVARRA D40 2.5I DCI A PARTIR DE 03/05,

Références :

Référence : **N200N68A**

Prix : **990,00 € TTC/Kit**

INJECTION



ELECTROVANNE DE REGULATION COMMON RAIL POUR NISSAN (PIECE ORIGINE)

VANNE DE REGULATION DE LA RAMPE COMMUNE D'INJECTION ELECTROVANE SUR POMPE HAUTE PRESSION Cet article se monte sur les véhicules suivants : 4x4 NISSAN X-TRAIL I T30 00-07 2.2dci 4x4 NISSAN Murano II 08- Z51 (2,5 dCi - Pour pompe Avec 1 électrovanne) 4x4 NISSAN Navara 2,5Di 05- D40 (Jusqu'à 05/2007 & à partir de 01/2010 - Pour pompe Avec 1 électrovanne) 4x4 NISSAN Navara 2,5Di 02-06 PUD22 (Pour pompe Avec 1 électrovanne) 4x4 NISSAN NP300 09- PUD22SS (2,5DCi - Pour...

Références :

Référence : **A6860-AW42B**

Prix : **129,71 € TTC/Pièce**

REFROIDISSEMENT



POMPE à EAU Générique

2,5Di

Références :

Référence : **MWP-4N14**

Prix : **100,88 € TTC/Pièce**

EQUIPEMENTS POUR NISSAN NAVARA D40



POMPE A EAU TERRAIN TAMER POUR NISSAN NAVARA

Nouvelle gamme de pompes à eau de Terrain Tamer. Fabriqués et testés selon les normes ISO / TS16949: 2009, ces nouvelles pompes sont usinées avec précision dans la masse, des roulements renforcés, des joints toriques en nitrile et des joints spi en céramique. POME A EAU TERRAIN TAMER POUR NISSAN NAVARA NISSAN NAVARA D40 DE 05/2005 A 1/2010

Références :

Référence : 21010-EB300TT

Prix : 136,00 € TTC/Pièce

SILENT-BLOCS



KIT SILENT-BLOCS Polyuréthane Complet

Complet de train avant et arrière

Informations Techniques :

PHOTO NON CONTRACTUELLE

Références :

Référence : KIT5153K

Prix : 524,03 € TTC/Pièce

PIÈCES DIVERS CARROSSERIE



CALANDRE ORIGINE D'OCCASION CHROME POUR NISSAN NAVARA D40 (sans logo)

CALANDRE ORIGINE D'OCCASION CHROME POUR NISSAN NAVARA D40 VENDU SANS LOGO NI VISSERIE ARTICLE D'OCCASION NI REPRIS, NI ECHANGE

Références :

Référence : CALNAVRAD40

Prix : 100,00 € TTC/Pièce

PIÈCES RECHANGE SUSPENSION

EQUIPEMENTS POUR NISSAN NAVARA D40



TRIANGLES SUPERIEURS REGLABLES SUPER PRO

TRIANGLES Supérieurs Réglables SuperPro pour : 4x4 NISSAN Navara 2,5Di et V6 3,0dCi 05- D40 (Livrés avec la rotule et les silent-blocs polyuréthane) 4x4 NISSAN Pathfinder 2,5Di, V6 3,0dCi et 4,0i 05- R51 (Livrés avec la rotule et les silent-blocs polyuréthane)

Références :

Référence : TRC540

Prix : 1 176,80 € TTC/Paire



COUPELLE SUPERIEUR D'AMORTISSEUR OME POUR NISSAN NAVARA D40 ET D23

Références :

Référence : OMETH005

Prix : 145,00 € TTC/Pièce

EQUIPEMENT INTÉRIEUR & EXTÉRIEUR

PLATEAU COULISSANT BENNE



PLATEAU COULISSANT LONGUEUR AJUSTABLE POUR BENNE DE PICKUP DOUBLE/EXTRA/SIMPLE CABINE CHARGE MAXI 600KG

plateau coulissant s'adaptant à tous les modèles de pick up simple / double ou extra cabine Caractéristiques : Chargement accessible sans monter dans la benne grâce au plateau coulissant Possède un rebord en acier avec points d'ancrage permettant de sécuriser le contenu Sol résistant Peut se bloquer dans plusieurs positions pour une utilisation optimale Livré dans une longueur de 1443mm (double cabine standard) et peut être déployé jusqu'à une longueur de 1843mm Couleur : noir ...

Références :

Référence : BEDSLIDE6

Prix : 1 690,00 € TTC/Pièce

EQUIPEMENTS POUR NISSAN NAVARA D40



PLATEAU COULISSANT CARGOGLIDE DECKED POUR PICKUP DOUBLE CABINE 1415 x1046MM OUVERTURE 75%

Le Cargoglide 3e génération est là ! Pensé pour être plus ergonomique et avec un meilleur accès au chargement que la version précédente, le Cargoglide Decked est aussi plus léger de 20% grâce notamment à une fonte notable de la hauteur du plateau. Ainsi vous gagnerez en volume utile tout en économisant du carburant et, bien sûr, sans perte de capacité de charge. Facile à installer car livré déjà préassemblé, le cargo glide est conçu en contreplaqué de 1.9cm de type marin revêtu d'une couche...

Informations Techniques :

Longueur x largeur : 1415 x 1046MM Charge utile 680kg

Références :

Référence : DCG1500-5641

Prix : 2 390,00 € TTC/Pièce



PLATEAU COULISSANT CARGOGLIDE DECKED POUR PICKUP DOUBLE CABINE 1433 x1046mm OUVERTURE 100%

Le Cargoglide 2e génération est là ! Pensé pour être plus ergonomique et avec un meilleur accès au chargement que la version précédente, le Cargoglide Decked est aussi plus léger de 20% grâce notamment à une fonte notable de la hauteur du plateau. Ainsi vous gagnerez en volume utile tout en économisant du carburant et, bien sûr, sans perte de capacité de charge. Facile à installer car livré déjà préassemblé, le cargo glide est conçu en contreplaqué de 1.9cm de type marin revêtu d'une couche...

Informations Techniques :

Longueur x largeur : 1433 x 1046MM

Références :

Référence : DCG1000XL-5641

Prix : 3 650,00 € TTC/Pièce

EQUIPEMENTS POUR NISSAN NAVARA D40



DEMI PLATEAU COULISSANT CARGOGLIDE DECKED POUR PICKUP DOUBLE CABINE 1415 x 615mm OUVERTURE 75%

Le CargoGlide 2e génération est là ! Pensé pour être plus ergonomique et avec un meilleur accès au chargement que la version précédente, le CargoGlide Decked est aussi plus léger de 20% grâce notamment à une fonte notable de la hauteur du plateau. Ainsi vous gagnerez en volume utile tout en économisant du carburant et, bien sûr, sans perte de capacité de charge. Facile à installer car livré déjà préassemblé, le cargo glide est conçu en contreplaqué de 1.9cm de type marin revêtu d'une couche...

Informations Techniques :

Longueur x largeur : 1415 x 615 MM

Références :

Référence : DCG600-5624
Prix : 1 490,00 € TTC/Pièce



PLATEAU COULISSANT CARGOGLIDE DECKED POUR PICK UP EXTRA CABINE 1720 X 1046 MM OUVERTURE 75%

Le CargoGlide 3e génération est là ! Pensé pour être plus ergonomique et avec un meilleur accès au chargement que la version précédente, le CargoGlide Decked est aussi plus léger de 20% grâce notamment à une fonte notable de la hauteur du plateau. Ainsi vous gagnerez en volume utile tout en économisant du carburant et, bien sûr, sans perte de capacité de charge. Facile à installer car livré déjà préassemblé, le cargo glide est conçu en contreplaqué de 1.9cm de type marin revêtu d'une couche...

Informations Techniques :

Longueur totale : 1720 mm Largeur totale : 1046 mm Largeur de la zone utilisable : 960 mm Poids: 59 kg Charge utile: 680 kg Extension d'ouverture : 75% de la longueur du cargoGlide Note importante concernant la charge utile : lorsqu'un DCG1500 est installé sur un système de double plancher avec tiroir DECKED, la charge utile du plateau coulissant reste de 454 kg. Ce détail est clairement indiqué dans les instructions et sur un autocollant situé sur le support de montage du CargoGlide

Références :

Référence : DCG1500-6841
Prix : 2 390,00 € TTC/Pièce

EQUIPEMENTS POUR NISSAN NAVARA D40



PLATEAU COULISSANT CARGOGLIDE DECKED POUR PICK UP EXTRA CABINE 1720 X 1046 MM OUVERTURE 100%

Le Cargoglide 2e génération est là ! Pensé pour être plus ergonomique et avec un meilleur accès au chargement que la version précédente, le Cargoglide Decked est aussi plus léger de 20% grâce notamment à une fonte notable de la hauteur du plateau. Ainsi vous gagnerez en volume utile tout en économisant du carburant et, bien sûr, sans perte de capacité de charge. Facile à installer car livré déjà préassemblé, le cargo glide est conçu en contreplaqué de 1.9cm de type marin revêtu d'une couche...

Informations Techniques :

Longueur totale : 1737 mm Largeur totale : 1046 mm Largeur de la zone utilisable : 960 mm Poids : 116 kg Charge utile : 454 kg extension d'ouverture : 100% de la longueur du cargoglide

Références :

Référence : DCG1000XL-6841

Prix : 3 650,00 € TTC/Pièce

MARCHEPIED



MARCHE PIEDS INOX POUR NISSAN NAVARA D40 DOUBLE CABINE

Informations Techniques :

Pour NISSAN Navara D40 Double cabine.

Références :

Référence : P167IX

Prix : 692,00 € TTC/Paire



MARCHE PIEDS ALUMINIUM POUR NISSAN NAVARA D40 DOUBLE CABINE

Informations Techniques :

Pour NISSAN Navara D40 Double cabine.

Références :

Référence : PU51127/I

Prix : 566,00 € TTC/Paire

EQUIPEMENTS POUR NISSAN NAVARA D40

VÉRIN DE HAYON OU DE CAPOT



VERIN DE HAYON POUR NISSAN NAVARA DE 2005 A 2015

La meilleure façon d'abaisser le hayon Le vérin EZDown est le meilleur système pour abaisser votre hayon de pick-up en tout sécurité. Au lieu de s'ouvrir d'un « coup sec », votre hayon descendra lentement. Le système de vérin EZDown vous permet de garder les mains libres, d'amortir l'impact et de ralentir considérablement la vitesse d'ouverture. Détails sur le produit Le EZDown utilise de l'huile pour vérin Stabilus afin de fournir une plus grande facilité dans l'abaissement du hayon...

Références :

Référence : **ED0700**
Prix : **109,92 € TTC/Pièce**

CONSOLES & SUPPORT INSTRUMENT



CONSOLE DE TOIT LONGITUDINALE ARB POUR NISSAN NAVARA D40 DOUBLE ET EXTRA CABINE

Pour finaliser l'aménagement intérieur de votre 4x4, utilisez les consoles de plafond ARB Caractéristiques des consoles longitudinales : Fabriquées en ABS renforcé aux formes exactes du véhicule avec un joint en caoutchouc. Lumière LED pour les places arrières (sauf modèle simple cab ou châssis cabine) Emplacement CB ou poste format ISO Coloration dans la masse stabilisée aux UV Rangement situé au milieu de la console Lumières LED côté conducteur ou passager Support pour maintenir le...

Informations Techniques :

véhicule : NISSAN Navara D40 Double et Extra cabine.

Références :

Référence : **BRCNAV06**
Prix : **465,00 € TTC/Pièce**

ROLL BAR



ROLL BAR INOX DOUBLE TUBE Ø 76 MM POUR NISSAN NAVARA D40 DE 2005 A 2015

Roll bar inox double tube Ø 76mm Avec marquage "NAVARA" sur barre latérale Couleur: inox

Références :

Référence : **RLSSK2167IX**
Prix : **969,00 € TTC/Pièce**

EQUIPEMENTS POUR NISSAN NAVARA D40



ROLL BAR INOX TRIPLE TUBE Ø 76MM POUR NISSAN NAVARA DE 2005 A 2015

Roll bar inox - Triple tube - Ø 76 MM Couleur: inox

Références :

Référence : **RLSS3167IX**
Prix : **1 334,00 € TTC/Pièce**



ROLL BAR INOX DOUBLE TUBE Ø 76MM POUR NISSAN NAVARA DE 2005 A 2015

ROLL BAR INOX DOUBLE TUBE Ø 76MM Couleur : inox

Références :

Référence : **RLSS2167IX**
Prix : **895,00 € TTC/Pièce**



ROLL BAR NOIR DOUBLE TUBE INOX Ø 76MM POUR NISSAN NAVARA D40

ROLL BAR INOX THERMOLAQUE NOIR pour Nissan Navara D40 2005+

Références :

Référence : **RLL289**
Prix : **895,00 € TTC/Pièce**



ROLL BAR INOX TRIPLE TUBES Ø 76MM POUR NISSAN NAVARA D40

Roll bar inox avec marquage « NAVARA » sur la barre latérale Triple tube - Ø 76 mm

Références :

Référence : **RLSSK3167IX**
Prix : **1 334,00 € TTC/Pièce**

EQUIPEMENTS POUR NISSAN NAVARA D40



ROLL BAR INOX DOUBLE TUBES Ø70MM POUR HILUX 2005-2015 - NAVARA D40 2005-2015 - DMAX 2012+ SANS REBORDS

Double tube Ø 70mm Montage compatible avec bac de benne, avec ou sans rebords (dans le cas d'un montage sur rebords prévoir kit de fixation optionnel pour bac de benne avec rebords). Couleur : Inox Se monte sur Toyota HILUX Vigo (2005-2015) Nissan Navara NAVARA D40 (2005-2015) Isuzu DMAX (2012+) avec bac de benne sans rebords

Références :

Référence : ME888563
Prix : **1 054,20 € TTC/Pièce**

COUVRE BENNE



TONNEAU COVER EN ALUMINIUM EXTRA CAB POUR NISSAN NAVARA DE 2005 A 2009

TONNEAU COVER EN ALUMINIUM EXTRA CAB POUR NISSAN NAVARA DE 2005 A 2009 TONNEAU COVER ALUMINIUM UPSTONE - Nouveau système de fixation SANS PERCAGES - Système de sécurisation de la porte de benne SANS PERCAGE. - Montage/démontage facile pour l'utilisateur final afin de charger les objets encombrants. - Suppression de la "plaque avant", ce tonneau cover devient l'unique modèle Aluminium du marché couvrant l'intégralité de la benne. - Nouvelle serrure avec pad ABS intégré au profil Aluminium. -...

Références :

Référence : EVOS389S
Prix : **2 202,00 € TTC/Pièce**



TONNEAU COVER EN ALUMINIUM DOUBLE CAB POUR NISSAN NAVARA DE 2005 A 2009

TONNEAU COVER EN ALUMINIUM DOUBLE CAB POUR NISSAN NAVARA DE 2005 A 2009 TONNEAU COVER ALUMINIUM UPSTONE - Nouveau système de fixation SANS PERCAGES - Système de sécurisation de la porte de benne SANS PERCAGE. - Montage/démontage facile pour l'utilisateur final afin de charger les objets encombrants. - Suppression de la "plaque avant", ce tonneau cover devient l'unique modèle Aluminium du marché couvrant l'intégralité de la benne. - Nouvelle serrure avec pad ABS intégré au profil Aluminium....

Références :

Référence : EVOS289S
Prix : **1 930,00 € TTC/Pièce**

EQUIPEMENTS POUR NISSAN NAVARA D40**TONNEAU COVER EN ALUMINIUM NOIR EXTRA CAB POUR NISSAN NAVARA DE 2005 A 2009**

TONNEAU COVER EN ALUMINIUM NOIR EXTRA CAB POUR NISSAN NAVARA DE 2005 A 2009 TONNEAU COVER ALUMINIUM THERMOLAQUE NOIR UPSTONE - Thermolaqué en noir. - Nouveau système de fixation SANS PERCAGES - Système de sécurisation de la porte de benne SANS PERCAGE. - Montage/démontage facile pour l'utilisateur final afin de charger les objets encombrants. - Suppression de la "plaque avant", ce tonneau cover devient l'unique modèle Aluminium du marché couvrant l'intégralité de la benne. - Nouvelle...

Références :

Référence : EVOS389SB
Prix : **2 338,00 € TTC/Pièce**

INTRAGEST**ACCESSOIRES DIVERS OME****SILENT BLOCS D'AMORTISSEUR****Références :**

Référence : OME3139
Prix : **40,00 € TTC/Kit**

FRANCHISSEMENT & OUTILLAGE**BLOCAGES DE DIFFÉRENTIEL**

EQUIPEMENTS POUR NISSAN NAVARA D40



ELocker

KIT BLOCAGE DE DIFFERENTIEL ELOCKER AVANT 100% ELECTRIQUE AVEC ROULEMENTS AVEC ROULEMENTS

BLOCAGE DE DIFFERENTIEL ELOCKER 100% ELECTRIQUE AVANT POUR RATIO 3.69 ET PLUS L'électroaimant doit être fixé après l'installation de la couronne. KIT AVEC ROULEMENTS
Véhicules : NISSAN NAVARA D40 2005- NISSAN PATHFINDER R51 2005- Nombre de Cannelures : 27 Proposés depuis peu par les fabricants Harrop et Eaton, les blocages de différentiels électromagnétiques ELockers sont désormais disponibles en France. Terrain Tamer va distribuer le blocage de différentiel «...

Références :

Référence : A11525-20TT
Prix : **2 695,00 € TTC/Kit**



ELocker

KIT BLOCAGE DE DIFFERENTIEL ELOCKER ARRIERE 100% ELECTRIQUE AVEC ROULEMENTS

BLOCAGE DE DIFFERENTIEL ELOCKER 100% ELECTRIQUE ARRIERE POUR VÉHICULE AVEC 12 VIS/BOULONS SUR COURONNE, FABRICATION THAÏLANDAISE DONT LE NUMÉRO D'IDENTIFICATION DU VÉHICULE COMMENCE PAR MNT KIT AVEC ROULEMENTS Véhicules : NISSAN NAVARA D40 A PARTIR DE 2005 Nombre de Cannelures : 32 Proposés depuis peu par les fabricants Harrop et Eaton, les blocages de différentiels électromagnétiques ELockers sont désormais disponibles en France. Terrain Tamer va distribuer le blocage de...

Références :

Référence : A11119-21TT
Prix : **2 144,00 € TTC/Kit**



ELocker

BLOCAGE DE DIFFERENTIEL ELOCKER AVANT 100% ELECTRIQUE

BLOCAGE DE DIFFERENTIEL ELOCKER 100% ELECTRIQUE AVANT POUR RATIO 3.69 ET PLUS L'électroaimant doit être fixé après l'installation de la couronne. Véhicules : NISSAN NAVARA D40 2005- NISSAN PATHFINDER R51 2005- Nombre de Cannelures : 27 Proposés depuis peu par les fabricants Harrop et Eaton, les blocages de différentiels électromagnétiques ELockers sont désormais disponibles en France. Terrain Tamer va distribuer le blocage de différentiel « Elocker », à la fois...

Références :

Référence : A11525
Prix : **2 425,00 € TTC/Pièce**

EQUIPEMENTS POUR NISSAN NAVARA D40



ELocker

BLOCAGE DE DIFFERENTIEL ELOCKER ARRIERE 100% ELECTRIQUE

BLOCAGE DE DIFFERENTIEL ELOCKER 100% ELECTRIQUE ARRIERE POUR VÉHICULE AVEC 12 VIS/BOULONS SUR COURONNE, FABRICATION THAÏLANDAISE DONT LE NUMÉRO D'IDENTIFICATION DU VÉHICULE COMMENCE PAR MNT
Véhicules : NISSAN NAVARA D40 A PARTIR DE 2005 Nombre de Cannelures : 32 Proposés depuis peu par les fabricants Harrop et Eaton, les blocages de différentiels électromagnétiques ELockers sont désormais disponibles en France. Terrain Tamer va distribuer le blocage de différentiel «...»

Références :

Référence : A11119

Prix : 2 206,00 € TTC/Pièce



ELocker

BLOCAGE DE DIFFERENTIEL ELOCKER ARRIERE 100% ELECTRIQUE

BLOCAGE DE DIFFERENTIEL ELOCKER 100% ELECTRIQUE ARRIERE POUR VÉHICULE AVEC 10 VIS/BOULONS SUR COURONNE, LE NUMÉRO D'IDENTIFICATION DU VÉHICULE COMMENCE PAR VSK Véhicules : NISSAN NAVARA D40 A PARTIR DE 2005 Nombre de Cannelures : 32 Proposés depuis peu par les fabricants Harrop et Eaton, les blocages de différentiels électromagnétiques ELockers sont désormais disponibles en France. Terrain Tamer va distribuer le blocage de différentiel « Elocker », à la fois très...

Références :

Référence : A11568

Prix : 2 206,00 € TTC/Pièce



ELocker

KIT BLOCAGE DE DIFFERENTIEL ELOCKER ARRIERE 100% ELECTRIQUE AVEC ROUEMENTS

BLOCAGE DE DIFFERENTIEL ELOCKER 100% ELECTRIQUE ARRIERE POUR VÉHICULE AVEC 10 VIS/BOULONS SUR COURONNE, DONT LE NUMÉRO D'IDENTIFICATION DU VÉHICULE COMMENCE PAR VSK KIT AVEC ROUEMENTS Véhicules : NISSAN NAVARA D40 A PARTIR DE 2005 Nombre de Cannelures : 32 Proposés depuis peu par les fabricants Harrop et Eaton, les blocages de différentiels électromagnétiques ELockers sont désormais disponibles en France. Terrain Tamer va distribuer le blocage de différentiel « Elocker...»

Références :

Référence : A11568-21TT

Prix : 2 246,00 € TTC/Kit

EQUIPEMENTS POUR NISSAN NAVARA D40



BLOCAGE DE DIFFERENTIEL ARRIERE AIR LOCKER POUR NISSAN NAVARA D40 (vendu sans compresseur)

Blocage ARB pour NISSAN NAVARA D40 LE BLOCAGE ARB COMPREND : (livré sans compresseur) le différentiel, la tuyauterie, les raccords, la notice de montage, les instructions d'utilisation et la liste des pièces détachées. Quand un véhicule prend un virage, la roue extérieure parcourt une plus grande distance que la roue intérieure, elle doit donc tourner plus vite. Sur tous les véhicules, c'est le différentiel placé entre les demi-arbres de roues qui permet cette...

Références :

Référence : RD149
Prix : **1 280,00 € TTC/Pièce**



BLOCAGE DE DIFFERENTIEL AVANT AIR LOCKER POUR NISSAN NAVARA D40 ET PATHFINDER R51 (vendu sans compresseur)

Blocage ARB pour NISSAN NAVARA D40 ET PATHFINDER R51 RATIO 3.69 ET PLUS LE BLOCAGE ARB COMPREND : (livré sans compresseur) le différentiel, la tuyauterie, les raccords, la notice de montage, les instructions d'utilisation et la liste des pièces détachées. Quand un véhicule prend un virage, la roue extérieure parcourt une plus grande distance que la roue intérieure, elle doit donc tourner plus vite. Sur tous les véhicules, c'est le différentiel placé entre les...

Références :

Référence : RD180
Prix : **1 210,00 € TTC/Pièce**



BLOCAGE DE DIFFERENTIEL AVANT AIR LOCKER POUR NISSAN NAVARA D40 ET PATHFINDER R51 (vendu sans compresseur)

Blocage ARB pour NISSAN NAVARA D40 ET PATHFINDER R51 RATIO 3.54 ET MOINS LE BLOCAGE ARB COMPREND : (livré sans compresseur) le différentiel, la tuyauterie, les raccords, la notice de montage, les instructions d'utilisation et la liste des pièces détachées. Quand un véhicule prend un virage, la roue extérieure parcourt une plus grande distance que la roue intérieure, elle doit donc tourner plus vite. Sur tous les véhicules, c'est le différentiel placé entre les...

Références :

Référence : RD181
Prix : **1 250,00 € TTC/Pièce**