

EQUIPEMENTS POUR INEOS GRENADIER



*Les références présentées sur ce document ne constituent pas
une liste exhaustive des équipements disponibles pour le INEOS GRENADIER.
Il peut y avoir d'autres produits adaptés à ce véhicule.
Voir les conditions de vente sur <https://www.equip-raid.fr/>*

SUSPENSION & REHAUSSE

AMORTISSEURS



AMORTISSEUR ARRIERE KONI HEAVY TRACK RAID POUR INEOS GRENADIER

Amortisseurs Heavy Track pour 4x4 Amortisseur pour Ineos Grenadier. Amortisseur ARRIERE. Conditions difficiles ou routes sinueuses? Lorsque l'asphalte devient ennuyeuse et que le gravier, la terre et la poussière sont trop tentants, les amortisseurs 4x4 HEAVY TRACK® de KONI sont l'option idéale pour le tout-terrain. Ces amortisseurs offrent une tenue de route optimale et un grand confort, sur toutes les surfaces. Nos amortisseurs 4 x 4 ont été spécialement développés par KONI pour les...

Informations Techniques :

CARACTÉRISTIQUES KONI HEAVY TRACK 4X4 Tenue de route et adhérence optimales Force de rebond réglable pour n'importe quelles conditions de route et offroad Spécialement conçu à partir de matériaux de haute qualité pour des performances maximales Meilleures caractéristiques de conduite Construction robuste Longue durée de vie

Référence : 23-905491
Prix : **347,00 € TTC/PIECE**



AMORTISSEUR AVANT KONI HEAVY TRACK RAID POUR INEOS GRENADIER

Amortisseurs Heavy Track pour 4x4 Amortisseur pour Ineos Grenadier. Amortisseur AVANT. Conditions difficiles ou routes sinueuses? Lorsque l'asphalte devient ennuyeuse et que le gravier, la terre et la poussière sont trop tentants, les amortisseurs 4x4 HEAVY TRACK® de KONI sont l'option idéale pour le tout-terrain. Ces amortisseurs offrent une tenue de route optimale et un grand confort, sur toutes les surfaces. Nos amortisseurs 4 x 4 ont été spécialement développés par KONI pour les...

Informations Techniques :

CARACTÉRISTIQUES KONI HEAVY TRACK 4X4 Tenue de route et adhérence optimales Force de rebond réglable pour n'importe quelles conditions de route et offroad Spécialement conçu à partir de matériaux de haute qualité pour des performances maximales Meilleures caractéristiques de conduite Construction robuste Longue durée de vie

Référence : 23-905490
Prix : **347,00 € TTC/PIECE**

EQUIPEMENTS POUR INEOS GRENADIER



AMORTISSEUR DE DIRECTION KING POUR INEOS GRENADIER

King OEM (Original Equipment Manufacturer) est la gamme dédiée aux modèles de série des marques automobiles. Il permet de monter à la place du système original un système de suspension qui améliore les performances, contrôle et confort au volant. Ce type d'amortisseur utilise une technologie qui a déjà fait ses preuves en compétition. Les réglages de l'hydraulique et ressorts ont été adaptés aux modèles européens et ont été longuement testés sur les routes et pistes d'Europe et d'Afrique. Le...

Informations Techniques :

POUR INEOS GRENADIER Sur un véhicule tout-terrain, l'amortisseur de direction joue un rôle crucial pour assurer la stabilité et le confort de conduite, notamment sur des terrains accidentés. Il vient amortir les chocs et les vibrations transmis au volant, causés par les inégalités du terrain. Pourquoi est-il indispensable sur un 4x4 ? Stabilité: Les 4x4 sont souvent soumis à des chocs violents lors de franchissement d'obstacles ou de passages sur des terrains défoncés. L'amortisseur de...

Référence : KING57

Prix : **634,00 € TTC/PIECE**



AMORTISSEUR DE DIRECTION OME POUR INEOS GRENADIER

Amortisseur de direction renforcé pour grenadier afin de limiter les problèmes de vibration et réduisant les retours de volant en tout-terrain.

Référence : 20240

Prix : **193,73 € TTC/PIECE**



AMORTISSEURS ARRIERE 2.5 KING POUR INEOS GRENADIER

King OEM (Original Equipment Manufacturer) est la gamme dédiée aux modèles de série des marques automobiles. Il permet de monter à la place du système original un système de suspension qui améliore les performances, contrôle et confort au volant. Ce type d'amortisseur utilise une technologie qui a déjà fait ses preuves en compétition. Les réglages de l'hydraulique et ressorts ont été adaptés aux modèles européens et ont été longuement testés sur les routes et pistes d'Europe et d'Afrique. Le...

Informations Techniques :

POUR INEOS GRENADIER

Référence : KING55

Prix : **2 628,00 € TTC/PAIRE**

EQUIPEMENTS POUR INEOS GRENADIER



AMORTISSEURS ARRIERE 2.5 REGLABLES KING POUR INEOS GRENADIER

King OEM (Original Equipment Manufacturer) est la gamme dédiée aux modèles de série des marques automobiles. Il permet de monter à la place du système original un système de suspension qui améliore les performances, contrôle et confort au volant. Ce type d'amortisseur utilise une technologie qui a déjà fait ses preuves en compétition. Les réglages de l'hydraulique et ressorts ont été adaptés aux modèles européens et ont été longuement testés sur les routes et pistes d'Europe et d'Afrique. Le...

Informations Techniques :

POUR INEOS GRENADIER

Référence : KING56

Prix : **3 388,00 € TTC/PAIRE**



AMORTISSEURS AVANT 2.5 KING POUR INEOS GRENADIER

King OEM (Original Equipment Manufacturer) est la gamme dédiée aux modèles de série des marques automobiles. Il permet de monter à la place du système original un système de suspension qui améliore les performances, contrôle et confort au volant. Ce type d'amortisseur utilise une technologie qui a déjà fait ses preuves en compétition. Les réglages de l'hydraulique et ressorts ont été adaptés aux modèles européens et ont été longuement testés sur les routes et pistes d'Europe et d'Afrique. Le...

Informations Techniques :

POUR INEOS GRENADIER

Référence : KING53

Prix : **2 628,00 € TTC/PAIRE**



AMORTISSEURS AVANT 2.5 REGLABLE KING POUR INEOS GRENADIER

King OEM (Original Equipment Manufacturer) est la gamme dédiée aux modèles de série des marques automobiles. Il permet de monter à la place du système original un système de suspension qui améliore les performances, contrôle et confort au volant. Ce type d'amortisseur utilise une technologie qui a déjà fait ses preuves en compétition. Les réglages de l'hydraulique et ressorts ont été adaptés aux modèles européens et ont été longuement testés sur les routes et pistes d'Europe et d'Afrique. Le...

Informations Techniques :

POUR INEOS GRENADIER

Référence : KING54

Prix : **3 388,00 € TTC/PAIRE**

KIT COMPLET SUSPENSION

**KIT SUSPENSION +30MM POUR INEOS GRENADIER
SANS TREUIL**

KIT SUSPENSION +30MM POUR INEOS GRENADIER TARAGE NORMAL. COMPREND : 4 ressorts Eibach 4 amortisseurs Koni 1 Amortisseur de direction OME

Référence : **KIT-SUSP-INGR-1**
Prix : **2 250,73 € TTC/KIT**

**KIT SUSPENSION +30MM POUR INEOS GRENADIER
TARAGE AVEC TREUIL**

KIT SUSPENSION +30MM POUR INEOS GRENADIER TARAGE AVEC TREUIL. COMPREND : 4 ressorts Eibach 4 amortisseurs Koni 1 Amortisseur de direction OME

Référence : **KIT-SUSP-INGR-2**
Prix : **2 250,73 € TTC/KIT**

**KIT SUSPENSION +45MM POUR INEOS GRENADIER
DIESEL TARAGE +250KG**

KIT SUSPENSION +45MM POUR INEOS GRENADIER DIESEL TARAGE +250KG . COMPREND : 4 ressorts TECHNIK OFFROAD 4 amortisseurs Koni

Référence : **KIT-SUSP-INGR-5**
Prix : **2 296,44 € TTC/KIT**

EQUIPEMENTS POUR INEOS GRENADIER



**KIT SUSPENSION +45MM POUR INEOS GRENADIER
DIESEL TARAGE MEDIUM**

KIT SUSPENSION +45MM POUR INEOS GRENADIER DIESEL
TARAGE medium . COMPREND : 4 ressorts TECHNIK OFFROAD 4
amortisseurs Koni

Référence : **KIT-SUSP-INGR-3**
Prix : **2 150,64 € TTC/KIT**



**KIT SUSPENSION +45MM POUR INEOS GRENADIER
ESSENCE TARAGE +250KG**

KIT SUSPENSION +45MM POUR INEOS GRENADIER ESSENCE
TARAGE +250KG. COMPREND : 4 ressorts TECHNIK OFFROAD 4
amortisseurs Koni

Référence : **KIT-SUSP-INGR-6**
Prix : **2 296,44 € TTC/KIT**



**KIT SUSPENSION +45MM POUR INEOS GRENADIER
ESSENCE TARAGE MEDIUM**

KIT SUSPENSION +45MM POUR INEOS GRENADIER ESSENCE
TARAGE medium . COMPREND : 4 ressorts TECHNIK OFFROAD 4
amortisseurs Koni

Référence : **KIT-SUSP-INGR-4**
Prix : **2 150,64 € TTC/KIT**

RESSORTS HÉLICOÏDAUX

EQUIPEMENTS POUR INEOS GRENADIER**KIT DE 4 RESSORTS REHAUSSES +30 MM EIBACH
HD Pro-Lift-Kit POUR INEOS GRENADIER SANS
TREUIL**

Kit de 4 ressorts pour une rehausse de +30 mm convient pour Ineos Grenadier SANS treuil Caractéristiques : se monte avec les amortisseurs de série conditions idéales pour une utilisation hors route adapté à un usage quotidien Essieu avant Charge EAV jusque:1675kg Essieu arrière Charge EAR jusque:2160kg

Référence : E-01-22
Prix : **669,00 € TTC/KIT**

**KIT DE 4 RESSORTS REHAUSSES +30 MM EIBACH
HD Pro-Lift-Kit POUR INEOS GRENADIER AVEC
TREUIL**

Kit de 4 ressorts pour une rehausse de +30 mm convient pour Ineos Grenadier AVEC treuil Caractéristiques : se monte avec les amortisseurs de série conditions idéales pour une utilisation hors route adapté à un usage quotidien Essieu avant Charge EAV jusque:1675kg Essieu arrière Charge EAR jusque:2160kg

Référence : E-02-22
Prix : **669,00 € TTC/KIT**

**RESSORTS ARRIERE HD (+250KG) REHAUSSE
+45MM TECHNIK OFFROAD POUR INEOS
GRENADIER**

RESSORTS ARRIERE HD (+250KG) REHAUSSE +45MM TECHNIK OFFROAD POUR INEOS GRENADIER

Référence : REGREN12
Prix : **616,84 € TTC/PAIRE**

EQUIPEMENTS POUR INEOS GRENADIER**RESSORTS ARRIERE MEDIUM REHAUSSE +45MM
TECHNIK OFFROAD POUR INEOS GRENADIER**

RESSORTS ARRIERE MEDIUM REHAUSSE +45MM TECHNIK
OFFROAD POUR INEOS GRENADIER

Référence : **REGREN11**
Prix : **471,04 € TTC/PAIRE**

**RESSORTS AVANT MEDIUM REHAUSSE +45MM
TECHNIK OFFROAD POUR INEOS GRENADIER
DIESEL**

RESSORTS AVANT MEDIUM REHAUSSE +45MM TECHNIK
OFFROAD POUR INEOS GRENADIER DIESEL

Référence : **REGREN02**
Prix : **291,60 € TTC/PAIRE**

**RESSORTS AVANT MEDIUM REHAUSSE +45MM
TECHNIK OFFROAD POUR INEOS GRENADIER
ESSENCE**

RESSORTS AVANT MEDIUM REHAUSSE +45MM TECHNIK
OFFROAD POUR INEOS GRENADIER ESSENCE

Référence : **REGREN01**
Prix : **291,60 € TTC/PAIRE**

PARE-CHOCS & PROTECTIONS

EQUIPEMENTS POUR INEOS GRENADIER

BLINDAGES / SKIS DE PROTECTION



BLINDAGE / PROTECTION DE FILTRE A CARBURANT TECHNIK OFFROAD POUR INEOS GRENADIER

BLINDAGE / PROTECTION DE FILTRE A CARBURANT TECHNIK OFFROAD POUR INEOS GRENADIER Les plaques de protection sont en aluminium de 6 mm. Le montage s'effectue aux points d'origine du véhicule.

Référence : T120106
Prix : 146,52 € TTC/PIECE



BLINDAGE ARRIERE TECHNIK OFFROAD POUR INEOS GRENADIER

BLINDAGE ARRIERE TECHNIK OFFROAD POUR INEOS GRENADIER Les plaques de protection sont en aluminium de 6 mm. Le montage s'effectue aux points d'origine du véhicule.

Référence : T120104
Prix : 420,94 € TTC/PIECE

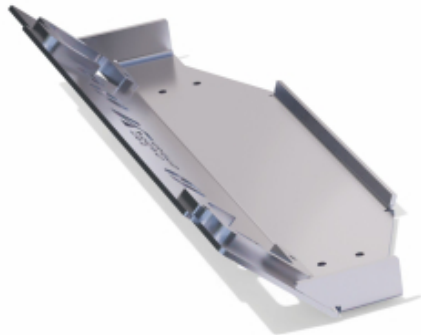

BLINDAGE AVANT EN ALUMINIUM 8 MM N4-OFFROAD POUR INEOS GRENADIER

Blindage moteur en aluminium de 8mm - avant Compatible avec les véhicules : INEOS GRENADIER Facilite l'abord d'obstacles et protège également le radiateur et les barres de direction. Montage sur le châssis sans modification du véhicule. Découpe pour accès aux crochets de remorquage d'origine. Kit complet comprenant : Tôle de protection Nécessaire de montage Visserie Notice

Référence : BLAV103A
Prix : 480,00 € TTC/PIECE

EQUIPEMENTS POUR INEOS GRENADIER



BLINDAGE AVANT SOUS MOTEUR ALUMINIUM 6 MM RIVAL POUR INEOS GRENADIER

Lorsqu'on souhaite s'aventurer en tout-terrain, une bonne protection du véhicule est indispensable. C'est dans cette optique que Equip'raid conseille l'installation de plaques de protections sous le véhicule. Ces blindages apporte une sérénité supplémentaire au conducteur car il sait que les organes vitaux de son 4x4 sont protégés. Le design a été spécialement étudié pour la pratique du tout-terrain avec une protection optimum des organes mécaniques. Le blindage est en tôle aluminium haute...

Informations Techniques :

Dimensions emballé : 1070x609x150 mm Poids : 13.4kg

Référence : 2333.4501.1.6

Prix : 595,20 € TTC/PIECE



BLINDAGE AVANT TECHNIK OFFROAD POUR INEOS GRENADIER

BLINDAGE AVANT TECHNIK OFFROAD POUR INEOS GRENADIER Non compatible avec le kit de fixation pour treuil. Les plaques de protection sont en aluminium de 6 mm. Le montage s'effectue aux points d'origine du véhicule.

Référence : T120101

Prix : 460,67 € TTC/PIECE

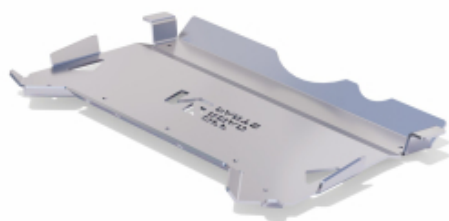

BLINDAGE BOITE DE TRANSFERT EN ALUMINIUM 8 MM N4-OFFROAD POUR INEOS GRENADIER

Blindage BOITE DE TRANSFERT en aluminium de 8mm - avant Compatible avec les véhicules : INEOS GRENADIER Fixation sur le châssis. Montage sans modification du véhicule. Kit complet comprenant : Tôle de protection Nécessaire de montage Visserie Notice

Référence : BLBT99A

Prix : 540,00 € TTC/PIECE

EQUIPEMENTS POUR INEOS GRENADIER



BLINDAGE BOITE DE VITESSE EN ALUMINIUM 8 MM N4-OFFROAD POUR INEOS GRENADIER

Blindage BOITE DE VITESSE en aluminium de 8mm - avant
Compatible avec les véhicules : INEOS GRENADIER Doit se monter avec le ski de protection de boîte de transfert. Il ne peut être installé indépendamment. Montage sans modification du véhicule. Kit complet comprenant : Tôle de protection Nécessaire de montage Visserie Notice

Référence : BLBT95A
Prix : **540,00 € TTC/PIECE**



BLINDAGE DE BOITE DE TRANSFERT TECHNIK OFFROAD POUR INEOS GRENADIER

BLINDAGE DE BOITE DE TRANSFERT TECHNIK OFFROAD POUR INEOS GRENADIER Les plaques de protection sont en aluminium de 6 mm. Le montage s'effectue aux points d'origine du véhicule.

Référence : T120103
Prix : **470,86 € TTC/PIECE**

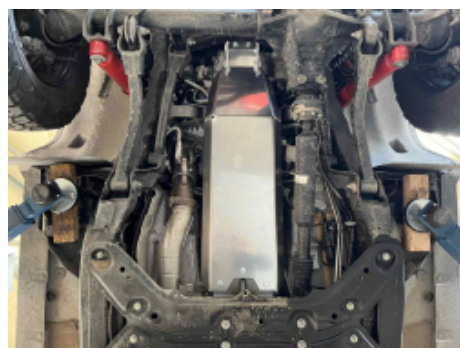

BLINDAGE DE BOITE DE VITESSE TECHNIK OFFROAD POUR INEOS GRENADIER

BLINDAGE DE BOITE DE VITESSE TECHNIK OFFROAD POUR INEOS GRENADIER Les plaques de protection sont en aluminium de 6 mm. Le montage s'effectue aux points d'origine du véhicule.

Référence : T120102
Prix : **430,88 € TTC/PIECE**

EQUIPEMENTS POUR INEOS GRENADIER



RIVAL

BLINDAGE PONT ARRIERE ALUMINIUM 6 MM RIVAL POUR INEOS GRENADIER

Lorsqu'on souhaite s'aventurer en tout-terrain, une bonne protection du véhicule est indispensable. C'est dans cette optique que Equip'raid conseille l'installation de plaques de protections sous le véhicule. Ces blindages apporte une sérénité supplémentaire au conducteur car il sait que les organes vitaux de son 4x4 sont protégés. Le design a été spécialement étudié pour la pratique du tout-terrain avec une protection optimum des organes mécaniques. Le blindage est en tôle aluminium haute...

Informations Techniques :

Poids : 8.4kg

Référence : 2333.4505.1.6

Prix : 220,80 € TTC/KIT



BLINDAGE PONT ARRIERE EN ALUMINIUM 8 MM N4-OFFROAD POUR INEOS GRENADIER

Blindage pont arrière en aluminium de 8mm Compatible avec les véhicules : INEOS GRENADIER Fixation très rigide pour parer aux chocs Montage vissé sans soudure Dépose nécessaire pour la vidange du pont Kit complet comprenant : Tôle de protection Nécessaire de montage Visserie Notice

Référence : BLDV67A

Prix : 324,00 € TTC/PIECE



RIVAL

BLINDAGE PONT AVANT ALUMINIUM 6 MM RIVAL POUR INEOS GRENADIER

Lorsqu'on souhaite s'aventurer en tout-terrain, une bonne protection du véhicule est indispensable. C'est dans cette optique que Equip'raid conseille l'installation de plaques de protections sous le véhicule. Ces blindages apporte une sérénité supplémentaire au conducteur car il sait que les organes vitaux de son 4x4 sont protégés. Le design a été spécialement étudié pour la pratique du tout-terrain avec une protection optimum des organes mécaniques. Le blindage est en tôle aluminium haute...

Informations Techniques :

Poids : 8.4kg

Référence : 2333.4504.1.6

Prix : 220,80 € TTC/KIT

EQUIPEMENTS POUR INEOS GRENADIER**BLINDAGE PONT AVANT EN ALUMINIUM 8 MM
N4-OFFROAD POUR INEOS GRENADIER**

Blindage pont avant en aluminium de 8mm Compatible avec les véhicules : INEOS GRENADIER Fixation très rigide pour parer aux chocs Montage vissé sans soudure Dépose nécessaire pour la vidange du pont Kit complet comprenant : Tôle de protection Nécessaire de montage Visserie Notice

Référence : BLDV68A
Prix : **282,00 € TTC/PIECE**

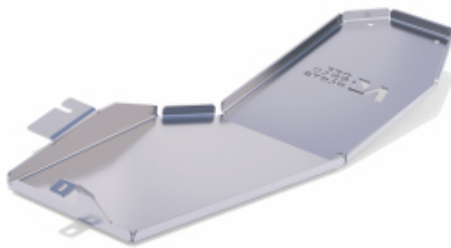
**BLINDAGE RESERVOIR EN ALUMINIUM 6 MM
N4-OFFROAD POUR INEOS GRENADIER**

Blindage pont avant en aluminium de 8mm Compatible avec les véhicules : INEOS GRENADIER Fixation sur des ancrages existants. Montage sans modification du véhicule. Kit complet comprenant : Tôle de protection Nécessaire de montage Visserie Notice

Référence : BLRE69B
Prix : **480,00 € TTC/PIECE**

**BLINDAGE SILENCIEUX ECHAPPEMENT EN
ALUMINIUM 6 MM N4-OFFROAD POUR INEOS
GRENADIER**

Blindage silencieux échappement en aluminium de 8mm - avant Compatible avec les véhicules : INEOS GRENADIER Fixation sur des ancrages existants. Montage sans modification du véhicule. Kit complet comprenant : Tôle de protection Nécessaire de montage Visserie Notice

Référence : BLDV66B
Prix : **360,00 € TTC/PIECE**

EQUIPEMENTS POUR INEOS GRENADIER

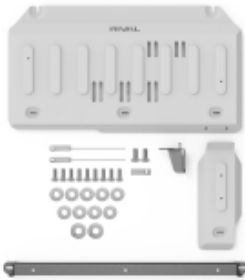

BLINDAGE SOUS BOITE DE TRANSFERT ALUMINIUM 6 MM RIVAL POUR INEOS GRENADIER

Lorsqu'on souhaite s'aventurer en tout-terrain, une bonne protection du véhicule est indispensable. C'est dans cette optique que Equip'raid conseille l'installation de plaques de protections sous le véhicule. Ces blindages apporte une sérénité supplémentaire au conducteur car il sait que les organes vitaux de son 4x4 sont protégés. Le design a été spécialement étudié pour la pratique du tout-terrain avec une protection optimum des organes mécaniques. Le blindage est en tôle aluminium haute...

Informations Techniques :

Dimensions emballé : 1070x609x150 mm Poids : 13.4kg

Référence : 2333.4502.1.6

Prix : 478,80 € TTC/PIECE



BLINDAGE TIRANT DE PONTS ALUMINIUM 6 MM RIVAL POUR INEOS GRENADIER

Lorsqu'on souhaite s'aventurer en tout-terrain, une bonne protection du véhicule est indispensable. C'est dans cette optique que Equip'raid conseille l'installation de plaques de protections sous le véhicule. Ces blindages apporte une sérénité supplémentaire au conducteur car il sait que les organes vitaux de son 4x4 sont protégés. Le design a été spécialement étudié pour la pratique du tout-terrain avec une protection optimum des organes mécaniques. Le blindage est en tôle aluminium haute...

Informations Techniques :

Dimensions emballé : 1070x609x150 mm Poids : 8.4kg

Référence : 2333.4503.1.6

Prix : 214,80 € TTC/KIT

RIVAL



KIT DE 10 BLINDAGES ALUMINIUM 6 MM RIVAL POUR INEOS GRENADIER

Lorsqu'on souhaite s'aventurer en tout-terrain, une bonne protection du véhicule est indispensable. C'est dans cette optique que Equip'raid conseille l'installation de plaques de protections sous le véhicule. Ces blindages apportent une sérénité supplémentaire au conducteur car il sait que les organes vitaux de son 4x4 sont protégés. Le design a été spécialement étudié pour la pratique du tout-terrain avec une protection optimum des organes mécaniques. Le blindage est en tôle aluminium haute...

Informations Techniques :

Dimensions emballé : colis 1 : 1070x609x150 mm colis 2 : 1600x600x130 mm Poids : 32kg

Référence : 23333.4506.1.6

Prix : 2 038,80 € TTC/KIT

RIVAL

EQUIPEMENTS POUR INEOS GRENADIER



KIT DE 2 BLINDAGES SOUS MOTEUR et BOITE DE TRANSFERT ALUMINIUM 6 MM RIVAL POUR INEOS GRENADIER

Lorsqu'on souhaite s'aventurer en tout-terrain, une bonne protection du véhicule est indispensable. C'est dans cette optique que Equip'raid conseille l'installation de plaques de protections sous le véhicule. Ces blindages apportent une sérénité supplémentaire au conducteur car il sait que les organes vitaux de son 4x4 sont protégés. Le design a été spécialement étudié pour la pratique du tout-terrain avec une protection optimum des organes mécaniques. Le blindage est en tôle aluminium haute...

Informations Techniques :

Dimensions emballé : colis 1 : 1070x609x150 mm colis 2 : 1600x600x130 mm Poids : 32kg

Référence : 23333.4501.1.6

Prix : 1 020,00 € TTC/KIT



KIT DE 9 BLINDAGES ALUMINIUM 6 MM RIVAL POUR INEOS GRENADIER

Lorsqu'on souhaite s'aventurer en tout-terrain, une bonne protection du véhicule est indispensable. C'est dans cette optique que Equip'raid conseille l'installation de plaques de protections sous le véhicule. Ces blindages apportent une sérénité supplémentaire au conducteur car il sait que les organes vitaux de son 4x4 sont protégés. Le design a été spécialement étudié pour la pratique du tout-terrain avec une protection optimum des organes mécaniques. Le blindage est en tôle aluminium haute...

Informations Techniques :

Dimensions emballé : colis 1 : 1070x609x150 mm colis 2 : 1600x600x130 mm Poids : 32kg

Référence : 23333.4505.1.6

Prix : 1 609,20 € TTC/KIT



PLAQUE DE PROTECTION D'AILE ALU-CAB POUR INEOS GRENADIER

Ces plaques de protection pour les ailes de votre Ineos Grenadier sont conçues spécifiquement pour ce véhicule et s'installent facilement. Elle ajoutent une touche d'élégance et du caractère au look déjà affirmé du Grenadier.

Informations Techniques :

Dimensions : 967 mm [L] x 333 mm [H] x 74 mm [W]

Référence : AC-A-FND-PLT-IG

Prix : 151,00 € TTC/PIECE

EQUIPEMENTS POUR INEOS GRENADIER

FRANCHISSEMENT & OUTILLAGE

TREUILLAGE

KITS DE MONTAGE ET FIXATION

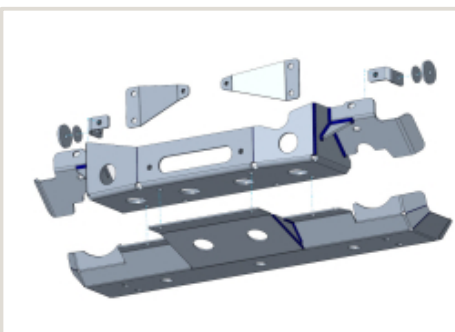

KIT DE MONTAGE INTEGRE POUR TREUIL POUR INEOS GRENADIER

Platine de treuil intégré pour INEOS GRENADIER Nous recommandons le Zeon 12 avec la corde en plastique TAIO EVO-1 10-140891 comme treuil. Le kit comprend: Kit de fixation pour treuil à câble Jeu de vis Kit de sauvegarde Fenêtre de voile de base Manuel d'utilisation Certificat de pièces TÜV

Référence : 16-10010NW

Prix : **2 372,50 € TTC/KIT**

EQUIPEMENT INTÉRIEUR & EXTÉRIEUR

ACCESSOIRES VITRES



PLAQUE PORTE TOUT EXTERIEURE ALU-CAB POUR VITRE ARRIERE POUR INEOS GRENADIER

Plaque molle porte tout pour vitre arrière d'Ineos Grenadier. Grace à ces plaques porte-tout vous pourrez optimiser votre chargement et sécuriser vos vitres arrières. Fabriquées en aluminium, elle sont à la fois résistantes et légères tout en offrant des possibilités de chargement supplémentaires pour votre véhicule.

Informations Techniques :

Dimensions : 917 mm [L] x 657 mm [H] x 136 mm [I] Poids : 5.3kg
Capacité de chargement : 2 jerricans de 20L

Référence : AC-A-MP-EX-IG

Prix : **325,00 € TTC/PIECE**

EQUIPEMENTS POUR INEOS GRENADIER



SUPPORT COMPRESSEUR VITRE ARRIERE GAUCHE INEOS GRENADIER

Optimisez l'espace à bord de votre Ineos Grenadier avec le support compresseur AMRA400, conçu pour accueillir un compresseur double ARB-CKMTP12 à l'arrière gauche du véhicule. Un support dédié, prêt à installer. Le support AMRA400 se fixe directement sur les points d'ancrage d'origine situés derrière la vitre arrière gauche de l'Ineos Grenadier. Aucun perçage ni modification du véhicule n'est nécessaire : le montage est simple, rapide et entièrement réversible. Conçu pour le compresseur double...

Informations Techniques :

Contenu du kit : 1 x plaque MOLLE en aluminium Nécessaire de montage Notice d'installation ?? Compresseur et accessoires non inclus. Compatibilité : Ineos Grenadier (montage arrière gauche) Compresseur ARB-CKMTP12 uniquement

Référence : AMRA400

Prix : 300,00 € TTC/PIECE

BARRES DE TOIT ET ACCESSOIRES

KIT BARRES DE TOIT



KIT 2 BARRES DE TOIT HEAVY DUTY GRISES 1500 MM ET PIEDS RHINO RACK POUR LAND ROVER DEFENDER / INEOS GRENADIER

comprend :- 2 barres heavy duty 1500 mm, grises- 2 kits pieds RL210DS8 charge dynamique : 75 kg

Référence : JA0873

Prix : 402,00 € TTC/KIT



KIT 2 BARRES DE TOIT HEAVY DUTY NOIRES 1500 MM ET PIEDS RHINO RACK POUR LAND ROVER DEFENDER / INEOS GRENADIER

comprend :- 2 barres heavy duty 1500 mm, noires- 2 kits pieds RL210DS8 charge dynamique : 75 kg

Référence : JA0804

Prix : 402,00 € TTC/KIT

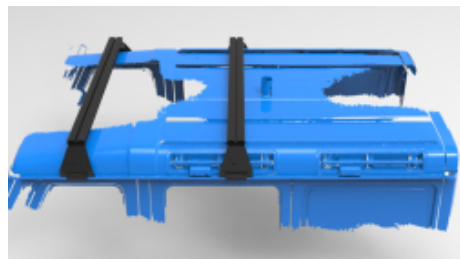
EQUIPEMENTS POUR INEOS GRENADIER**KIT 2 BARRES DE TOIT RHINO RACK RECONN - DECK NOIRES 1500 MM ET PIEDS POUR INEOS GRENADIER**

comprend :- 2 barres Reconn-Deck 1500 mm, noires- 2 kits pieds - 2 kits visserie

Référence : **JA9306**
Prix : **686,00 € TTC/KIT**

**KIT 3 BARRES DE TOIT HEAVY DUTY NOIRES 1500 MM ET PIEDS RHINO RACK POUR LAND ROVER DEFENDER / INEOS GRENADIER**

comprend :- 3 barres heavy duty 1500 mm, noires- 3 kits pieds RL210DS8 charge dynamique : 75 kg

Référence : **JA0836**
Prix : **603,00 € TTC/KIT**

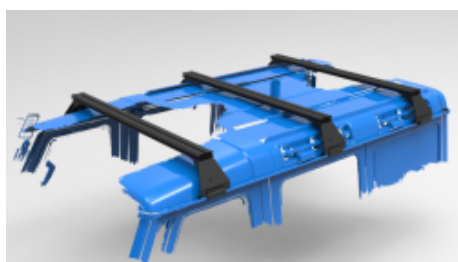
**KIT 3 BARRES DE TOIT RHINO RACK RECONN - DECK NOIRES 1500 MM ET PIEDS POUR INEOS GRENADIER**

comprend :- 3 barres Reconn-Deck 1500 mm, noires- 3 kits pieds - 3 kits visserie

Référence : **JA9307**
Prix : **1 029,00 € TTC/KIT**

**KIT 4 BARRES DE TOIT HEAVY DUTY GRISES 1500 MM ET PIEDS RHINO RACK POUR LAND ROVER DEFENDER 110 / INEOS GRENADIER**

comprend :- 4 barres heavy duty 1500 mm, grises- 4 kits pieds RL210DS8 charge dynamique : 100 kg

Référence : **JA0919**
Prix : **804,00 € TTC/KIT**

**KIT 4 BARRES DE TOIT HEAVY DUTY NOIRES 1500 MM ET PIEDS RHINO RACK POUR LAND ROVER DEFENDER 110 / INEOS GRENADIER**

comprend :- 4 barres heavy duty 1500 mm, noires- 4 kits pieds RL210DS8 charge dynamique : 100 kg

Référence : **JA0850**
Prix : **804,00 € TTC/KIT**



KIT BARRE DE TOIT FRONT RUNNER POUR LAND ROVER DEFENDER (1983-2016) MONTAGE GOUTTIERE

Les barres de toit avec un système de montage pour gouttières peuvent être utilisées pour transporter de l'équipement sur le toit de votre véhicule si vous n'avez pas besoin d'une galerie complète. Ce kit contient 4 pieds de montage sur gouttière de 225mm, 2 barres de toit de 1425mm, 1 déflecteur de vent de 10mm et un guide d'installation. Le kit contient tous les composants nécessaires pour monter les barres de toit sur un véhicule avec gouttières.

Informations Techniques :

KRLD024 - Kit de barres de toit pour un Land Rover Defender (1983-2016) / Montage sur gouttière- de Front Runner
Composé de : 2 x LASS107 - Pied N° 7 225mm (Paire) - de Front Runner 1 x LBSK016 - Paire de barres de toit 1425mm - de Front Runner 1 x WDLB001 - Déflecteur de vent de 10mm - de Front Runner
Matériaux utilisés : Aluminium T6 en époxy noir Acier à haute résistance
Poids approximatif d'installation : 8kg (18lbs) Les rainures en T situées en haut et en bas des barres peuvent recevoir des boulons...

Référence : KRLD024

Prix : **392,27 € TTC/PAIRE**



KIT DE DEUX BARRES DE TOIT 1450MM ET DE 4 PIEDS DE BARRES DE TOIT ALU CAB POUR INEOS GRENADIER

lot de 4 pieds de barres de toit Alu cab pour inéos grenadier et 2 barres de toit ALU-CAB 1450mm Les pieds pour l'Ineos Grenadier s'intègrent parfaitement dans les traverses Alu-Cab et permettent une installation facile d'éventuels accessoires, tels qu'un équipement supplémentaire ou une tente de toit Alu-Cab. Barres assorties: AC-LB-1450-B AC-LB-1450-S

Informations Techniques :

4 pieds et 2 traverses couleur : noir

Référence : AC-KIT-INEOS-BARRES

Prix : **420,00 € TTC/KIT**

PIEDS

EQUIPEMENTS POUR INEOS GRENADIER



KIT DE FIXATION N4 POUR BARRE RECONN-DECK RHINO RACK SUR INEOS GRENADIER

Kit supports de barre de toit (kit pour une barre) Kit conçu pour le montage d'une barre de toit Rhino Rack Reconn-Deck Supports en acier. Fixation très rigide sur les gouttières de toit d'origine de l'Ineos Grenadier. Permet en autres le montage additionnel de projecteurs latéraux à leds. Peinture epoxy noire. Références de barres à installer : RBD150 : Reconn-Deck Bar (1500mm) - Single Rhino Rack RDB165 : Reconn-Deck Bar (1650mm) - Single Rhino Rack Kit de montage entre supports...

Référence : GAECRDB

Prix : 240,00 € TTC/KIT

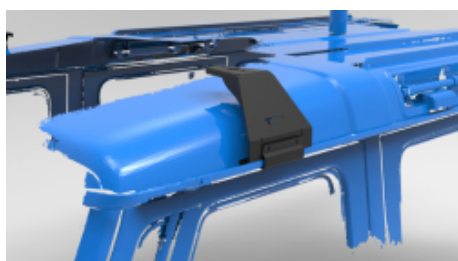

KIT PIEDS DE FIXATION SUR GOUTTIERE SUR BARRE DE TOIT RHINO RACK RECONN - DECK POUR INEOS GRENADIER

Kit pieds de fixation sur gouttière pour barre de toit Rhino Rack Reconn-Deck compatible pour : - Ineos Grenadier

Référence : 50-T1201020

Prix : 179,00 € TTC/KIT



LOT DE 4 PIEDS DE BARRES DE TOIT ALU CAB POUR INEOS GRENADIER

lot de 4 pieds de barres de toit Alu cab pour inéos grenadier Les pieds pour l'Ineos Grenadier s'intègrent parfaitement dans les traverses Alu-Cab et permettent une installation facile d'éventuels accessoires, tels qu'un équipement supplémentaire ou une tente de toit Alu-Cab. Barres assorties: AC-LB-1450-B AC-LB-1450-S

Informations Techniques :

Important: L 'auvent Alu-Cab doit alors être fixé directement sur la tente de toit ! Charge recommandée : 4 pieds et 2 traverses Statique : 420kg Dynamique : 150kg couleur : noir

Référence : AC-LB-FEET-IG

Prix : 240,00 € TTC/LOT

EQUIPEMENTS POUR INEOS GRENADIER



PIEDS DE FIXATION 210MM POUR BARRES DE TOIT RHINO RACK POUR LAND ROVER DEFENDER / INEOS GRENADIER - 2 PIEDS -

le kit de fixation contient une paire de pieds permettant d'installer une barre de toit rhino rack (vendu séparément) poids transportable : 50kg (pour 1 barre) hauteur des pieds : 210 mm spécifique pour Land Rover Defender fixation dans les gouttières

Référence : **RL210DS8**
Prix : **109,00 € TTC/KIT**

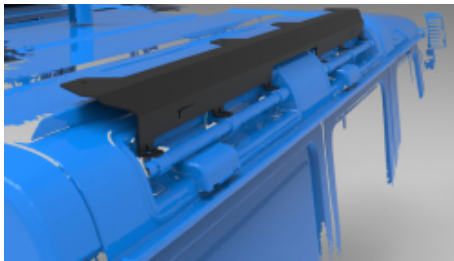

SYSTEME DE SUPPORTS BACKBONE POUR INEOS GRENADIER

support backbone pour galerie de toit Pioneer Rhino Rack compatible pour Ineos Grenadier

Référence : **50-T1201010**
Prix : **289,00 € TTC/KIT**

ELARGISSEURS D'AILES

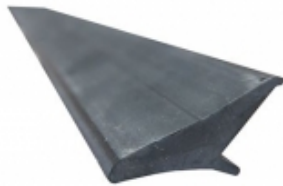

ELARGISSEURS D'AILES SOUPLES (2CM) UNIVERSELS - JEU DE 4 X 1.5 METRES

Se fixe directement sur l'aile, élargit de 2 cm par rapport à la carrosserie. Elargisseur d'aile en Profil caoutchouc incassable. Fixation sans vis et sans perçage. S'adapte à la plupart des véhicules, remorques. jeu de 4 élargisseurs d'ailes prédécoupés en 1.5 m de long

Référence : **13-1900**
Prix : **69,00 € TTC/KIT**



ELARGISSEURS D'AILES SOUPLES (5CM) UNIVERSELS - JEU DE 2 X 1.5 METRES

Se fixe directement sur l'aile, élargit de 5 cm par rapport à la carrosserie. Elargisseur d'aile en Profil caoutchouc incassable. Fixation sans vis et sans perçage. S'adapte à la plupart des véhicules, remorques. jeu de 2 élargisseurs d'ailes prédécoupés en 1.5 m de long

Référence : **13-1915**

EQUIPEMENTS POUR INEOS GRENADIER

Prix : 49,00 € TTC/KIT

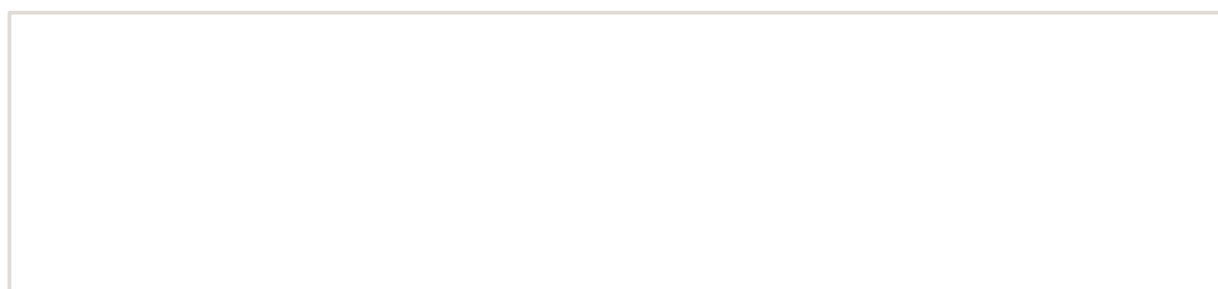

EQUIPEMENTS POUR INEOS GRENADIER



ELARGISSEURS D'AILES SOUPLES AVEC RENFORT EN FIBRE DE VERRE (7CM) UNIVERSEL - VENDU PAR 6 METRES

Se fixe sur le repli de l'aile, élargit de 7 cm par rapport à la carrosserie. Elargisseur d'aile en Profil caoutchouc incassable avec renfort en fibre de verre. S'adapte à la plupart des véhicules, remorques. Facile à travailler avec cutter, disqueuse, ponceuse, .. Jointure parfaite à la carrosserie grâce à son profil étudié. Installation facile. Vendu par 6 mètres pour s'adapter à 4 passages de roue minimum

Référence : 13-1910
Prix : 100,79 € TTC/KIT

GALERIES DE TOIT & ACCESSOIRES

ACCESSOIRES DE GALERIE DE TOIT



ÉCHELLE DE PORTE ARRIERE POUR INEOS GRENADIER (2022-COURANT)

Améliorez votre Grenadier en installant cette solide échelle à 4 marches. Les barres de toit sont destinées aux jerrycans, aux chenilles de récupération, aux boîtes de rangement, aux vélos, aux kayaks et aux tentes de toit, qui sont tous facilement accessibles grâce à l'échelle Ineos Grenadier.

Informations Techniques :

Comprend : 1 x échelle de grenadier IneosGuide
d'installation Instructions de montage Matériaux utilisés : Acier haute résistance revêtu de poudre noire Aluminium peint par poudrage noir Polyéthylène haute densité Dimensions du produit : 1157mm (45.6«) L x 208mm (8.2 ») L x 245mm (9.6") HPoids : 4,62 kg (10,2 lb) Capacité de charge : 110kg (242lbs)

Référence : LAIG001
Prix : 277,31 € TTC/PIECE

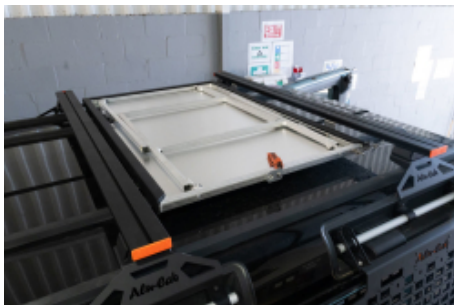

SUPPORT DE TABLE DE CAMPING POUR INEOS GRENADIER

La table de camping est l'accessoire indispensable de vos sorties bivouac. Pour la fixer solidement au véhicule tout en conservant l'espace libre à l'intérieur de celui-ci, le support de table de camping Alu-Cab est idéal. La table n'est pas fournie !

Informations Techniques :

Dimensions: 1340 mm [L] x 1015 mm [H]

Référence : AC-A-TS-IG
Prix : 315,00 € TTC/UNITE

EQUIPEMENTS POUR INEOS GRENADIER

KIT GALERIE DE TOIT

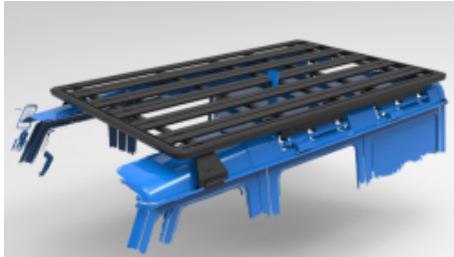

KIT BACKBONE GALERIE PIONEER 6 2700 MM x 1472 MM POUR INEOS GRENADIER

KIT BACKBONE GALERIE PIONEER 6 2700 MM x 1472 MM POUR INEOS GRENADIER Kit comprenant : - système backbone - 3 kits visserie - galerie PIONEER 6 2700 MM x 1472 MM - 1 paire de pieds

Référence : JA9303

Prix : 2 117,93 € TTC/KIT



KIT BACKBONE GALERIE PIONEER RHINO RACK 6 1828X1426MM POUR INEOS GRENADIER

KIT BACKBONE GALERIE PIONEER 6 RHINO RACK 1828X1426MM POUR INEOS GRENADIER Kit comprenant : - système backbone - 2 kits visserie - galerie pioneer 6 1828 x 1426 mm (nouvelle génération)

Référence : JA9301

Prix : 1 491,29 € TTC/KIT



KIT GALERIE DE TOIT SLIMLINE II FRONTRUNNER POUR INEOS GRENADIER (2022-ACTUEL)

Améliorez sérieusement le transport d'équipement de votre INEOS Grenadier avec ce kit de barres de toit Slimline II léger et durable. Ce porte-bagages polyvalent peut être personnalisé pour toute aventure du Grenadier grâce à plus de 55 accessoires de porte-bagages disponibles, tels que la table Under Rack. Transporter du matériel d'expédition, de camping et de sport est facile avec le solide porte-bagages de toit Slimline II. Le kit galerie de toit Slimline II de Front Runner pour l'INEOS...

Informations Techniques :

KRIG006T - Kit de barres de toit Slimline II pour Ineos Grenadier (2022-Courant) Composé de : 1x FAIG001 - Supports de poignée Ineos Grenadier 4x LASS040 - Entretoise de jambe 10mm (paire) 4x LASS047 - Patte de montage Ineos Grenadier / 225mm (paire) 1x RRSTP13 - Plateau SLII - 1575mm(L)X2570mm(L) Matériau utilisé : Aluminium T6 revêtu de poudre époxy noire Acier à haute résistance Poids approximatif installé : 57.26kg (126.24lbs) Les rainures en T situées en haut et en bas des lattes du plateau du rack...

Référence : KRIG006T

Prix : 2 374,79 € TTC/PIECE

EQUIPEMENTS POUR INEOS GRENADIER



KIT GALERIE DE TOITSLIMLINE II 3/4 FRONTRUNNER POUR INEOS GRENADIER (2022-ACTUEL)

Améliorez sérieusement le transport d'équipement de votre INEOS Grenadier avec ce kit de porte-bagages de toit Slimline II 3/4, léger et durable. Ce porte-bagages polyvalent peut être personnalisé pour toute aventure du Grenadier avec plus de 55 accessoires de porte-bagages disponibles, tels que la table Under Rack. Transporter du matériel d'expédition, de camping et de sport est facile avec le solide porte-bagages de toit Slimline II. Le KIT GALERIE DE TOIT SLIMLINE II 3/4 de Front Runner pour...

Informations Techniques :

KRIG007T - Kit de barres de toit Slimline II 3/4 pour Ineos Grenadier (2022-actuel) Composé de : 1x FAIG001 - Supports de poignée Ineos Grenadier 3x LASS040 - Entretoise de jambe 10mm (paire) 3x LASS047 - Patte de montage Ineos Grenadier / 225mm (paire) 1x RRSTP10 - Plateau SLII - 1575mm(L)X1964mm(L) Matériau utilisé : Aluminium T6 revêtu de poudre époxy noire Acier à haute résistance Poids approximatif installé : 46.38kg (102.25lbs) Les rainures en T situées en haut et en bas des lattes du plateau du...

Référence : KRIG007T

Prix : **1 925,04 € TTC/PIECE**

PIEDS



KIT DE FIXATION N4 POUR GALERIE 3/4 RHINO RACK SUR INEOS GRENADIER

Kit de montage pour la galerie Rhino Rack Pioneer 6 2100x1430mm ou 1800x1430 sur INEO GRENADIER. Se fixe sur les barres de chargement du véhicule et permet le montage d'accessoires supplémentaires comme les projecteurs latéraux à led. Nécessite le kit de montage SP369 Il est possible d'y fixer des barres de toit Recon-deck RDB150 ou RDB165

Référence : GAEC621

Prix : **720,00 € TTC/KIT**

EQUIPEMENTS POUR INEOS GRENADIER



KIT DE FIXATION N4 POUR GALERIE INTEGRALE RHINO RACK SUR INEOS GRENADIER

Kit de montage pour la galerie Rhino Rack Pioneer 6 2700x1472mm sur INEO GRENADIER. Se fixe sur les barres de chargement du véhicule et permet le montage d'accessoires supplémentaires comme les projecteurs latéraux à led. Nécessite le kit de montage SP369

Référence : GAEC62105

Prix : 960,00 € TTC/KIT



PIEDS DE FIXATION 210MM POUR BARRES DE TOIT RHINO RACK POUR LAND ROVER DEFENDER / INEOS GRENADIER - 2 PIEDS -

le kit de fixation contient une paire de pieds permettant d'installer une barre de toit rhino rack (vendu séparément) poids transportable : 50kg (pour 1 barre) hauteur des pieds : 210 mm spécifique pour Land Rover Defender fixation dans les gouttières

Référence : RL210DS8

Prix : 109,00 € TTC/KIT

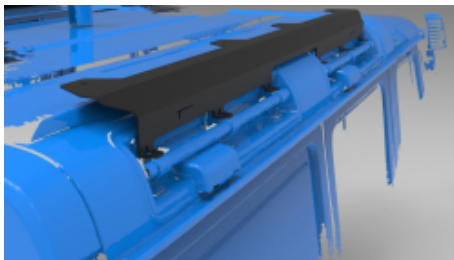

SYSTEME DE SUPPORTS BACKBONE POUR INEOS GRENADIER

support backbone pour galerie de toit Pioneer Rhino Rack compatible pour Ineos Grenadier

Référence : 50-T1201010

Prix : 289,00 € TTC/KIT

HARDTOP

ACCESSOIRES HARDTOP

EQUIPEMENTS POUR INEOS GRENADIER



SUPPORT COMPRESSEUR VITRE ARRIERE GAUCHE INEOS GRENADIER

Optimisez l'espace à bord de votre Ineos Grenadier avec le support compresseur AMRA400, conçu pour accueillir un compresseur double ARB-CKMTP12 à l'arrière gauche du véhicule. Un support dédié, prêt à installer. Le support AMRA400 se fixe directement sur les points d'ancrage d'origine situés derrière la vitre arrière gauche de l'Ineos Grenadier. Aucun perçage ni modification du véhicule n'est nécessaire : le montage est simple, rapide et entièrement réversible. Conçu pour le compresseur double...

Informations Techniques :

Contenu du kit : 1 x plaque MOLLE en aluminium Nécessaire de montage Notice d'installation ?? Compresseur et accessoires non inclus. Compatibilité : Ineos Grenadier (montage arrière gauche) Compresseur ARB-CKMTP12 uniquement

Référence : AMRA400

Prix : 300,00 € TTC/PIECE

TIROIRS & COFFRES DE RANGEMENT

COFFRES & CAISSES DE RANGEMENT



SYSTEME DE STOCKAGE DE COFFRE POUR INEOS GRENADIER

Préparez votre Grenadier au transport d'équipements lourds avec le système de stockage Ineos Grenadier facile à utiliser. Nos boîtes Wolf Pack Pro durables s'intègrent sans effort dans le système de stockage, ce qui facilite le stockage des fournitures de cuisine, des produits secs, des vêtements, des outils et du matériel photo. Ce système de stockage est conçu pour l'Ineos Grenadier. Il comprend 1 unité de rangement, un plateau supérieur, des supports, tout le matériel de montage nécessaire...

Informations Techniques :

Consiste : 1 x cadre d'unité de stockage 2 x pont supérieur 3 x pont final Matériel de montage instructions de montage Matériel utilisé : Aluminium et acier enduits de poudre noire Contreplaqué de tapis Dimensions du produit: 785 mm (30,9") L x 1 335 mm (52,6") L x 283 mm (11,1") H Poids: 11,7 kg (25,8 livres) Astuce spéciale: Capacité de charge de 80 kg (176,4 lb) du pont supérieur

Référence : SSIG002

Prix : 478,99 € TTC/PIECE

TIROIRS DE RANGEMENT

EQUIPEMENTS POUR INEOS GRENADIER



KIT DE MONTAGE POUR TABLETTE PLIANTE ALU CAB POUR INEOS GRENADIER

KIT DE MONTAGE POUR TABLETTE PLIANTE ALU CAB POUR INEOS GRENADIER

Référence : AC-A-IG-RD-DD-FK

Prix : 140,00 € TTC/KIT

BIVOUAC & AUTONOMIE

DOUCHES



SUPPORT DE AUVENT DOUCHE POUR TOIT RELEVABLE SILENUS POUR INEOS GRENADIER

Ce support de auvent douche a été spécifiquement conçu pour le toit relevable Silenus pour Ineos Grenadier. il peut se monter à droite ou à gauche.

Référence : AC-SH-BKT-RC-IG

Prix : 50,00 € TTC/UNITE

MOBILIER

SIÈGES, TABLES

EQUIPEMENTS POUR INEOS GRENADIER



KIT DE MONTAGE POUR TABLETTE PLIANTE ALU CAB POUR INEOS GRENADIER

KIT DE MONTAGE POUR TABLETTE PLIANTE ALU CAB POUR INEOS GRENADIER

Référence : AC-A-IG-RD-DD-FK

Prix : 140,00 € TTC/KIT

RANGEMENT



SAC ROUE DE SECOURS IKAMPER

Double usage Remplissez le sac avec des articles tels que du bois lors de la première étape de votre voyage, puis avec des déchets et des matières recyclables sur le chemin du retour. Compact Comprimez l'espace non utilisé en enroulant le tissu et fermez-le à l'aide de la sangle adaptée. Résistant à l'eau Gardez vos déchets au sec, à l'abri de la pluie.

Informations Techniques :

Poches à fermeture éclair Rangez vos petits objets dans les poches zippées situées de chaque côté. Poches latérales Vos outils peuvent être rangés dans les grandes poches latérales et leur système de boucles. Haute visibilité Les bandes réfléchissantes argentées apportent plus de sécurité lorsqu'il fait nuit ou par mauvais temps. Entretien facile Le polyester durable et déperlant est adapté à toutes les conditions climatiques. Il se nettoie...

Référence : IKAMPER-SRDS

Prix : 179,00 € TTC/PIECE

EQUIPEMENTS POUR INEOS GRENADIER



SUPPORT COMPRESSEUR VITRE ARRIERE GAUCHE INEOS GRENADIER

Optimisez l'espace à bord de votre Ineos Grenadier avec le support compresseur AMRA400, conçu pour accueillir un compresseur double ARB-CKMTP12 à l'arrière gauche du véhicule. Un support dédié, prêt à installer. Le support AMRA400 se fixe directement sur les points d'ancrage d'origine situés derrière la vitre arrière gauche de l'Ineos Grenadier. Aucun perçage ni modification du véhicule n'est nécessaire : le montage est simple, rapide et entièrement réversible. Conçu pour le compresseur double...

Informations Techniques :

Contenu du kit : 1 x plaque MOLLE en aluminium Nécessaire de montage Notice d'installation ?? Compresseur et accessoires non inclus. Compatibilité : Ineos Grenadier (montage arrière gauche) Compresseur ARB-CKMTP12 uniquement

Référence : AMRA400

Prix : 300,00 € TTC/PIECE

TOIT RELEVABLE



TOIT RELEVABLE ALU CAB NOIR SILENUS AVEC AUVENT ET SUPPORT DE AUVENT POUR INEOS GRENADIER

Le toit relevable ou chambre de toit Alu-Cab SILENUS transforme votre Ineos Grenadier en véritable maison roulante ! livré assemblé et prêt à être monté. Le montage du toit relevable ALU-CAB Silenus est bien pensé et facile à utiliser. La banquette arrière et la grille de protection associée doivent être retirées avant le montage. La première partie du toit au-dessus des sièges avant reste en place. Seul le toit au-dessus des sièges arrière est ouvert. Cela signifie que toutes les commandes...

Informations Techniques :

Toile double couche imperméable 400 g résistante aux UV avec coutures scellées

Référence : AC-RC-IG-270

Prix : 12 565,00 € TTC/KIT

JANTES & PNEUS

ACCESSOIRES JANTES ET PNEUS

CACHES-ROUES

EQUIPEMENTS POUR INEOS GRENADIER**SAC ROUE DE SECOURS IKAMPER**

Double usage Remplissez le sac avec des articles tels que du bois lors de la première étape de votre voyage, puis avec des déchets et des matières recyclables sur le chemin du retour. Compact Comprimez l'espace non utilisé en enroulant le tissu et fermez-le à l'aide de la sangle adaptée. Résistant à l'eau Gardez vos déchets au sec, à l'abri de la pluie.

Informations Techniques :

Poches à fermeture éclair Rangez vos petits objets dans les poches zippées situées de chaque côté. Poches latérales Vos outils peuvent être rangés dans les grandes poches latérales et leur système de boucles. Haute visibilité Les bandes réfléchissantes argentées apportent plus de sécurité lorsqu'il fait nuit ou par mauvais temps. Entretien facile Le polyester durable et déperlant est adapté à toutes les conditions climatiques. Il se nettoie...

Référence : IKAMPER-SRDS**Prix : 179,00 € TTC/PIECE****ELARGISSEURS DE VOIES****KIT DE 4 ELARGISSEURS DE VOIE ALUMINIUM
HOFMANN 33MM POUR INEOS GRENADIER**

Caractéristiques : Fabrication allemande Alliage spécifique Stabilité directionnelle accrue Axe de centrage Largeur 33 mm Double vissage
Caractéristiques techniques : 6x130 14x1.50 Aluminium aviation -
Centrage spécifique Pour INEOS GRENADIER 3.0L essence et 3.0L diesel vendu en kit de 4

Référence : HSPVA06IG33**Prix : 329,00 € TTC/KIT****JANTES ALUMINIUM RENFORCÉES / RAID**

**JANTE ALUMINIUM RENFORCE RAID EVO CORSE
DAKAR ZERO 7x16" ET 20 BLANC POUR
MERCEDES SPRINTER 4X4 ET INEOS GRENADIER**

La jante Dakar Zéro, issue de la Dakar Corse, spécialement développée pour la compétition, est la version dédiée aux véhicules tout terrain. Les rayons internes du bord de la jante ont un profil qui rentre vers le centre, ce qui permet d'avoir un déport négatif protégeant les pièces mécaniques des gravillons et du sable et conçu pour laisser suffisamment d'espace pour les gros freins. Structure très résistante en alliage léger AS7, avec traitement thermique T6 conformément aux réglementations...

Informations Techniques :

*charge maximum : 1300kg prévoir le kit A3.000079.00 comprenant la visserie spécifique et le cache moyeu pour une jante Taille : 7X16"
Déport : ET 20 Entraxe : 6x130 Alésage : 84.1 mm Couleur : blanc*

Référence : SE3820240011**Prix : 352,00 € TTC/PIECE****JANTE ALUMINIUM RENFORCE RAID EVO CORSE
DAKAR ZERO 7x16" ET 20 GRIS ANTHRACITE
POUR MERCEDES SPRINTER 4X4 ET INEOS
GRENADIER**

La jante Dakar Zéro, issue de la Dakar Corse, spécialement développée pour la compétition, est la version dédiée aux véhicules tout terrain. Les rayons internes du bord de la jante ont un profil qui rentre vers le centre, ce qui permet d'avoir un déport négatif protégeant les pièces mécaniques des gravillons et du sable et conçu pour laisser suffisamment d'espace pour les gros freins. Structure très résistante en alliage léger AS7, avec traitement thermique T6 conformément aux réglementations...

Informations Techniques :

*charge maximum : 1300kg prévoir le kit A3.000079.03 comprenant la visserie spécifique et le cache moyeu pour une jante Taille : 7X16"
Déport : ET 20 Entraxe : 6x130 Alésage : 84.1 mm Couleur : Gris anthracite*

Référence : SE3820240051**Prix : 350,00 € TTC/PIECE**

EQUIPEMENTS POUR INEOS GRENADIER



JANTE ALUMINIUM RENFORCE RAID EVO CORSE DAKAR ZERO 7x16" ET 20 NOIR BRILLANT POUR MERCEDES SPRINTER 4X4 ET INEOS GRENADIER

La jante Dakar Zéro, issue de la Dakar Corse, spécialement développée pour la compétition, est la version dédiée aux véhicules tout terrain. Les rayons internes du bord de la jante ont un profil qui rentre vers le centre, ce qui permet d'avoir un déport négatif protégeant les pièces mécaniques des gravillons et du sable et conçu pour laisser suffisamment d'espace pour les gros freins. Structure très résistante en alliage léger AS7, avec traitement thermique T6 conformément aux réglementations...

Informations Techniques :

charge maximum : 1300kg prévoir le kit A3.000079.03 comprenant la visserie spécifique et le cache moyeu pour une jante Taille : 7X16"
Déport : ET 20 Entraxe : 6x130 Alésage : 84.1 mm Couleur : noir brillant

Référence : SE3820240141

Prix : 350,00 € TTC/PIECE



JANTE ALUMINIUM RENFORCE RAID EVO CORSE DAKAR ZERO 7x16" ET 20 NOIR MAT POUR MERCEDES SPRINTER 4X4 ET INEOS GRENADIER

La jante Dakar Zéro, issue de la Dakar Corse, spécialement développée pour la compétition, est la version dédiée aux véhicules tout terrain. Les rayons internes du bord de la jante ont un profil qui rentre vers le centre, ce qui permet d'avoir un déport négatif protégeant les pièces mécaniques des gravillons et du sable et conçu pour laisser suffisamment d'espace pour les gros freins. Structure très résistante en alliage léger AS7, avec traitement thermique T6 conformément aux réglementations...

Informations Techniques :

charge maximum : 1300kg prévoir le kit A3.000079.03 comprenant la visserie spécifique et le cache moyeu pour une jante Taille : 7X16"
Déport : ET 20 Entraxe : 6x130 Alésage : 84.1 mm Couleur : noir mat

Référence : SE3820240041

Prix : 336,00 € TTC/PIECE



JANTE ALUMINIUM RENFORCE RAID EVO CORSE DAKAR ZERO 8.5x18" ET 45 BLANC POUR MERCEDES SPRINTER 4X4 ET INEOS GRENADIER

La jante Dakar Zéro, issue de la Dakar Corse, spécialement développée pour la compétition, est la version dédiée aux véhicules tout terrain. Les rayons internes du bord de la jante ont un profil qui rentre vers le centre, ce qui permet d'avoir un déport négatif protégeant les pièces mécaniques des gravillons et du sable et conçu pour laisser suffisamment d'espace pour les gros freins. Structure très résistante en alliage léger AS7, avec traitement thermique T6 conformément aux réglementations...

Informations Techniques :

charge maximum : 1300kg prévoir le kit A3.000135.00 comprenant la visserie spécifique et le cache moyeu pour une jante pour INEOS GRENADIER prévoir 1 kit A3.000137.00 comprenant la visserie spécifique et le cache moyeu pour une jante pour MERCEDES SPRINTER Taille : 8.5X18" Déport : ET 45 Entraxe : 6x130 Alésage : 84.1 mm Couleur : blanc

Référence : **SE5240102011**

Prix : **408,00 € TTC/PIECE**



JANTE ALUMINIUM RENFORCE RAID EVO CORSE DAKAR ZERO 8.5x18" ET 45 GRIS ANTHRACITE POUR MERCEDES SPRINTER 4X4 ET INEOS GRENADIER

La jante Dakar Zéro, issue de la Dakar Corse, spécialement développée pour la compétition, est la version dédiée aux véhicules tout terrain. Les rayons internes du bord de la jante ont un profil qui rentre vers le centre, ce qui permet d'avoir un déport négatif protégeant les pièces mécaniques des gravillons et du sable et conçu pour laisser suffisamment d'espace pour les gros freins. Structure très résistante en alliage léger AS7, avec traitement thermique T6 conformément aux réglementations...

Informations Techniques :

charge maximum : 1300kg prévoir le kit A3.000135.03 comprenant la visserie spécifique et le cache moyeu pour une jante pour INEOS GRENADIER prévoir 1 kit de visserie spécifique A3.000137.03 pour une jante pour MERCEDES SPRINTER Taille : 8.5X18" Déport : ET 45 Entraxe : 6x130 Alésage : 84.1 mm Couleur : GRIS ANTHRACITE

Référence : **SE5240102051**

Prix : **420,00 € TTC/PIECE**

EQUIPEMENTS POUR INEOS GRENADIER



JANTE ALUMINIUM RENFORCE RAID EVO CORSE DAKAR ZERO 8.5x18" ET 45 NOIR BRILLANT POUR MERCEDES SPRINTER 4X4 ET INEOS GRENADIER

La jante Dakar Zéro, issue de la Dakar Corse, spécialement développée pour la compétition, est la version dédiée aux véhicules tout terrain. Les rayons internes du bord de la jante ont un profil qui rentre vers le centre, ce qui permet d'avoir un déport négatif protégeant les pièces mécaniques des gravillons et du sable et conçu pour laisser suffisamment d'espace pour les gros freins. Structure très résistante en alliage léger AS7, avec traitement thermique T6 conformément aux réglementations...

Informations Techniques :

charge maximum : 1300kg prévoir le kit A3.000135.03 comprenant la visserie spécifique et le cache moyeu pour une jante pour INEOS GRENADIER prévoir 1 kit A3.000137.03 comprenant la visserie spécifique et le cache moyeu pour une jante pour MERCEDES SPRINTER Taille : 8.5X18" Déport : ET 45 Entraxe : 6x130 Alésage : 84.1 mm Couleur : noir brillant

Référence : **SE5240102141**

Prix : **420,00 € TTC/PIECE**



JANTE ALUMINIUM RENFORCE RAID EVO CORSE DAKAR ZERO 8.5x18" ET 45 NOIR MAT POUR MERCEDES SPRINTER 4X4 ET INEOS GRENADIER

La jante Dakar Zéro, issue de la Dakar Corse, spécialement développée pour la compétition, est la version dédiée aux véhicules tout terrain. Les rayons internes du bord de la jante ont un profil qui rentre vers le centre, ce qui permet d'avoir un déport négatif protégeant les pièces mécaniques des gravillons et du sable et conçu pour laisser suffisamment d'espace pour les gros freins. Structure très résistante en alliage léger AS7, avec traitement thermique T6 conformément aux réglementations...

Informations Techniques :

charge maximum : 1300kg prévoir le kit A3.000135.03 comprenant la visserie spécifique et le cache moyeu pour une jante pour INEOS GRENADIER prévoir 1 kit A3.000137.03 comprenant la visserie spécifique et le cache moyeu pour une jante pour MERCEDES SPRINTER Taille : 8.5X18" Déport : ET 45 Entraxe : 6x130 Alésage : 84.1 mm Couleur : noir mat

Référence : **SE5240102041**

Prix : **408,00 € TTC/PIECE**



JANTE ALUMINIUM RENFORCE RAID EVO CORSE DAKAR ZERO 8x17" ET 45 BLANC POUR MERCEDES SPRINTER ET INEOS GRENADIER

La jante Dakar Zéro, issue de la Dakar Corse, spécialement développée pour la compétition, est la version dédiée aux véhicules tout terrain. Les rayons internes du bord de la jante ont un profil qui rentre vers le centre, ce qui permet d'avoir un déport négatif protégeant les pièces mécaniques des gravillons et du sable et conçu pour laisser suffisamment d'espace pour les gros freins. Structure très résistante en alliage léger AS7, avec traitement thermique T6 conformément aux réglementations...

Informations Techniques :

charge maximum : 1250kg prévoir le kit A3.000135.00 comprenant la visserie spécifique et le cache moyeu pour une jante pour INEOS GRENADIER prévoir 1 kit A3.000137.00 comprenant la visserie spécifique et le cache moyeu pour une jante pour MERCEDES SPRINTER Taille : 8X17" Déport : ET 45 Entraxe : 6x130 Alésage : 84.1 mm Couleur : blanc

Référence : **SE4160070011**

Prix : **383,00 € TTC/PIECE**



JANTE ALUMINIUM RENFORCE RAID EVO CORSE DAKAR ZERO 8x17" ET 45 BRONZE BRILLANT POUR MERCEDES SPRINTER ET INEOS GRENADIER

La jante Dakar Zéro, issue de la Dakar Corse, spécialement développée pour la compétition, est la version dédiée aux véhicules tout terrain. Les rayons internes du bord de la jante ont un profil qui rentre vers le centre, ce qui permet d'avoir un déport négatif protégeant les pièces mécaniques des gravillons et du sable et conçu pour laisser suffisamment d'espace pour les gros freins. Structure très résistante en alliage léger AS7, avec traitement thermique T6 conformément aux réglementations...

Informations Techniques :

charge maximum : 1250kg prévoir le kit A3.000135.03 comprenant la visserie spécifique et le cache moyeu pour une jante pour INEOS GRENADIER prévoir 1 kit A3.000137.03 comprenant la visserie spécifique et le cache moyeu pour une jante pour MERCEDES SPRINTER Taille : 8X17" Déport : ET 45 Entraxe : 6x130 Alésage : 84.1 mm Couleur : bronze brillant

Référence : **SE4160070221**

Prix : **399,00 € TTC/PIECE**

EQUIPEMENTS POUR INEOS GRENADIER



JANTE ALUMINIUM RENFORCE RAID EVO CORSE DAKAR ZERO 8x17" ET 45 BRONZE MAT POUR MERCEDES SPRINTER ET INEOS GRENADIER

La jante Dakar Zéro, issue de la Dakar Corse, spécialement développée pour la compétition, est la version dédiée aux véhicules tout terrain. Les rayons internes du bord de la jante ont un profil qui rentre vers le centre, ce qui permet d'avoir un déport négatif protégeant les pièces mécaniques des gravillons et du sable et conçu pour laisser suffisamment d'espace pour les gros freins. Structure très résistante en alliage léger AS7, avec traitement thermique T6 conformément aux réglementations...

Informations Techniques :

charge maximum : 1250kg prévoir le kit A3.000135.03 comprenant la visserie spécifique et le cache moyeu pour une jante pour INEOS GRENADIER prévoir 1 kit A3.000137.03 comprenant la visserie spécifique et le cache moyeu pour une jante pour MERCEDES SPRINTER Taille : 8X17" Déport : ET 45 Entraxe : 6x130 Alésage : 84.1 mm Couleur : bronze mat

Référence : **SE4160070111**

Prix : **399,00 € TTC/PIECE**



JANTE ALUMINIUM RENFORCE RAID EVO CORSE DAKAR ZERO 8x17" ET 45 GRIS ANTHRACITE POUR MERCEDES SPRINTER ET INEOS GRENADIER

La jante Dakar Zéro, issue de la Dakar Corse, spécialement développée pour la compétition, est la version dédiée aux véhicules tout terrain. Les rayons internes du bord de la jante ont un profil qui rentre vers le centre, ce qui permet d'avoir un déport négatif protégeant les pièces mécaniques des gravillons et du sable et conçu pour laisser suffisamment d'espace pour les gros freins. Structure très résistante en alliage léger AS7, avec traitement thermique T6 conformément aux réglementations...

Informations Techniques :

charge maximum : 1250kg prévoir le kit A3.000135.03 comprenant la visserie spécifique et le cache moyeu pour une jante pour INEOS GRENADIER prévoir 1 kit A3.000137.03 comprenant la visserie spécifique et le cache moyeu pour une jante pour MERCEDES SPRINTER Taille : 8X17" Déport : ET 45 Entraxe : 6x130 Alésage : 84.1 mm Couleur : gris anthracite

Référence : **SE4160070051**

Prix : **399,00 € TTC/PIECE**

EQUIPEMENTS POUR INEOS GRENADIER



JANTE ALUMINIUM RENFORCE RAID EVO CORSE DAKAR ZERO 8x17" ET 45 GRIS POUR MERCEDES SPRINTER ET INEOS GRENADIER

La jante Dakar Zéro, issue de la Dakar Corse, spécialement développée pour la compétition, est la version dédiée aux véhicules tout terrain. Les rayons internes du bord de la jante ont un profil qui rentre vers le centre, ce qui permet d'avoir un déport négatif protégeant les pièces mécaniques des gravillons et du sable et conçu pour laisser suffisamment d'espace pour les gros freins. Structure très résistante en alliage léger AS7, avec traitement thermique T6 conformément aux réglementations...

Informations Techniques :

charge maximum : 1250kg prévoir le kit A3.000135.00 comprenant la visserie spécifique et le cache moyeu pour une jante pour INEOS GRENADIER prévoir 1 kit A3.000137.00 comprenant la visserie spécifique et le cache moyeu pour une jante pour MERCEDES SPRINTER Taille : 8X17" Déport : ET 45 Entraxe : 6x130 Alésage : 84.1 mm Couleur : gris

Référence : SE4160070031

Prix : 399,00 € TTC/PIECE



JANTE ALUMINIUM RENFORCE RAID EVO CORSE DAKAR ZERO 8x17" ET 45 NOIR BRILLANT POUR MERCEDES SPRINTER ET INEOS GRENADIER

La jante Dakar Zéro, issue de la Dakar Corse, spécialement développée pour la compétition, est la version dédiée aux véhicules tout terrain. Les rayons internes du bord de la jante ont un profil qui rentre vers le centre, ce qui permet d'avoir un déport négatif protégeant les pièces mécaniques des gravillons et du sable et conçu pour laisser suffisamment d'espace pour les gros freins. Structure très résistante en alliage léger AS7, avec traitement thermique T6 conformément aux réglementations...

Informations Techniques :

charge maximum : 1250kg prévoir le kit A3.000135.03 comprenant la visserie spécifique et le cache moyeu pour une jante pour INEOS GRENADIER prévoir 1 kit A3.000137.03 comprenant la visserie spécifique et le cache moyeu pour une jante pour MERCEDES SPRINTER Taille : 8X17" Déport : ET 45 Entraxe : 6x130 Alésage : 84.1 mm Couleur : noir brillant

Référence : SE4160070141

Prix : 399,00 € TTC/PIECE

EQUIPEMENTS POUR INEOS GRENADIER



JANTE ALUMINIUM RENFORCE RAID EVO CORSE DAKAR ZERO 8x17" ET 45 NOIR MAT POUR MERCEDES SPRINTER ET INEOS GRENADIER

La jante Dakar Zéro, issue de la Dakar Corse, spécialement développée pour la compétition, est la version dédiée aux véhicules tout terrain. Les rayons internes du bord de la jante ont un profil qui rentre vers le centre, ce qui permet d'avoir un déport négatif protégeant les pièces mécaniques des gravillons et du sable et conçu pour laisser suffisamment d'espace pour les gros freins. Structure très résistante en alliage léger AS7, avec traitement thermique T6 conformément aux réglementations...

Informations Techniques :

charge maximum : 1250kg prévoir le kit A3.000135.03 comprenant la visserie spécifique et le cache moyeu pour une jante pour INEOS GRENADIER prévoir 1 kit A3.000137.03 comprenant la visserie spécifique et le cache moyeu pour une jante pour MERCEDES SPRINTER Taille : 8X17" Déport : ET 45 Entraxe : 6x130 Alésage : 84.1 mm Couleur : noir mat

Référence : **SE4160070041**

Prix : **383,00 € TTC/PIECE**



JANTE ALUMINIUM RENFORCE RAID EVO CORSE DAKAR ZERO 8x17" ET 45 OR POUR MERCEDES SPRINTER ET INEOS GRENADIER

La jante Dakar Zéro, issue de la Dakar Corse, spécialement développée pour la compétition, est la version dédiée aux véhicules tout terrain. Les rayons internes du bord de la jante ont un profil qui rentre vers le centre, ce qui permet d'avoir un déport négatif protégeant les pièces mécaniques des gravillons et du sable et conçu pour laisser suffisamment d'espace pour les gros freins. Structure très résistante en alliage léger AS7, avec traitement thermique T6 conformément aux réglementations...

Informations Techniques :

charge maximum : 1250kg prévoir le kit A3.000135.00 comprenant la visserie spécifique et le cache moyeu pour une jante pour INEOS GRENADIER prévoir 1 kit A3.000137.00 comprenant la visserie spécifique et le cache moyeu pour une jante pour MERCEDES SPRINTER Taille : 8X17" Déport : ET 45 Entraxe : 6x130 Alésage : 84.1 mm Couleur : or

Référence : **SE4160070021**

Prix : **399,00 € TTC/PIECE**

ECLAIRAGE & ENERGIE

KIT D'ÉCLAIRAGE SPÉCIFIQUE VÉHICULE



KIT 2 PHARES LED LENTILLES JAUNE LONGUE PORTEE VISION X CG2 MULTI LED POUR INEOS GRENADIER + FAISCEAU DE RACCORDEMENT AVEC PATE DE FIXATION ET FRAME AVANT SPECIFIQUE

Les phares CG2 Light Cannon sont la solution ultime d'éclairage tout-terrain pour votre Ineos Grenadier. Avec une plage de tailles allant de 3,0" à 8,7", chaque lumière de cette série est conçue pour répondre à vos besoins spécifiques, offrant une performance inégalée dans toutes les conditions. Caractéristiques Clés : Puissance Inégalée : Ces phares sont équipés de LED ultra lumineuses de 40 W à source unique, offrant un faisceau ponctuel longue distance. Vous pouvez compter sur eux pour éclairer...

Informations Techniques :

Dimensions (LxWxH) : 14,5 cm x 9,4 cm x 13,4 cm Tension d'Entrée : 9-32V CC Consommation d'AMP : 8,17 A Puissance : 98 W Lumens Bruts : 10 500 lm Distance d'Éclairage : 279,4 m Type de Faisceau : Faisceau Large et Ponctuel

Référence : GRE-CG2CPM710SYKIT

Prix : 1 399,99 € TTC/PAIRE



KIT 2 PHARES LED LONGUE PORTEE VISION X CG2 MULTI LED POUR INEOS GRENADIER + FAISCEAU DE RACCORDEMENT AVEC PATE DE FIXATION ET FRAME AVANT SPECIFIQUE

Les phares CG2 Light Cannon sont la solution ultime d'éclairage tout-terrain pour votre Ineos Grenadier. Avec une plage de tailles allant de 3,0" à 8,7", chaque lumière de cette série est conçue pour répondre à vos besoins spécifiques, offrant une performance inégalée dans toutes les conditions. Caractéristiques Clés : Puissance Inégalée : Ces phares sont équipés de LED ultra lumineuses de 40 W à source unique, offrant un faisceau ponctuel longue distance. Vous pouvez compter sur eux pour éclairer...

Informations Techniques :

Dimensions (LxWxH) : 14,5 cm x 9,4 cm x 13,4 cm Tension d'Entrée : 9-32V CC Consommation d'AMP : 8,17 A Puissance : 98 W Lumens Bruts : 10 500 lm Distance d'Éclairage : 279,4 m Type de Faisceau : Faisceau Large et Ponctuel

Référence : GRE-CG2CPM710KIT

Prix : 1 399,99 € TTC/PAIRE

EQUIPEMENTS POUR INEOS GRENADIER



KIT 2 PHARES LED LONGUE PORTEE VISION X CG2 SINGLE LED POUR INEOS GRENADIER + FAISCEAU DE RACCORDEMENT AVEC PATE DE FIXATION ET FRAME AVANT SPECIFIQUE

Découvrez la puissance, la polyvalence et la visibilité inégalées avec la série CG2 Light Cannon, votre solution d'éclairage LED tout-terrain de premier plan. Que vous conquériez des sentiers sinueux ou que vous affrontiez des conditions météorologiques difficiles, ces phares sont conçus pour illuminer votre chemin. Caractéristiques Exceptionnelles : Faisceau Longue Distance : Choisissez un faisceau à LED unique pour éclairer les étendues lointaines ou pour une lumière précise exactement où vous...

Informations Techniques :

Dimensions (LxWxH) : 14,53 cm x 9,37 cm x 13,41 cm Tension d'Entrée : 9-32V CC Consommation d'AMP : 6,67 A Puissance : 80 W Lumens Bruts : 6 000 lm Distance : 340 m Type de Faisceau : Faisceau Spot Garantie : Garantie à Vie Limitée

Référence : GRE-CG2CPZ110KIT
Prix : 1 399,99 € TTC/PAIRE



KIT ECLAIRAGE DOUBLE BARRE LED LAZER FAISCEAU LARGE TRIPLE-R 750 INTEGRATION A LA CALANDRE POUR INEOS GRENADIER

Kit calandre Ineos Grenadier Lorsque la qualité d'origine est votre norme, les kits d'intégration de grille Lazer sont le choix incontournable pour une installation de projecteurs auxiliaires de premier ordre. Conçus avec précision, ces kits sont spécialement conçus pour offrir une installation rapide et sans tracas de nos projecteurs LED haute performance Lazer, directement dans la calandre de votre Grenadier. Caractéristiques du Kit GK-GREN-01K : Performance Exceptionnelle : Le kit comprend...

Informations Techniques :

DONNEES POUR 1x Triple-R 750 Wide Gamme: Triple-R Gen2 Voltage: 9-32V Poids: 1 kg Durée de vie des LEDs: 50,000 heures Puissance lumineuse: 4620 Lm Température de couleur: 5000K Nombre de LEDs: 4 Consommation: 44 Watts Ampérage: 3.1 Amps Certification ECE: ECE R112 DONNEE PHOTOMETRIQUE Angle de faisceau horizontal: 40° 0.25 lx: 587 metres 0.50 lx: 415 metres 1 lx: 293 metres 3 lx: 169 metres

Référence : GK-GREN-01K-W
Prix : 594,00 € TTC/KIT

EQUIPEMENTS POUR INEOS GRENADIER



KIT ECLAIRAGE DOUBLE BARRE LED LAZER LONGUE PORTEE TRIPLE-R 750 ELITE INTEGRATION A LA CALANDRE POUR INEOS GRENADIER

Kit calandre Ineos Grenadier Lorsque la qualité d'origine est votre norme, les kits d'intégration de grille Lazer sont le choix incontournable pour une installation de projecteurs auxiliaires de premier ordre. Conçus avec précision, ces kits sont spécialement conçus pour offrir une installation rapide et sans tracas de nos projecteurs LED haute performance Lazer, directement dans la calandre de votre Grenadier. Caractéristiques du Kit GK-GREN-01K : Performance Exceptionnelle : Le kit comprend...

Informations Techniques :

DONNEES POUR 1x Triple-R Elite 750 Gamme: Triple-R Gen2 Voltage: 9-32V Poids: 1 kg Durée de vie des LEDs: 50,000 heures Puissance lumineuse: 5068 Lm Température de couleur: 5000K Nombre de LEDs: 4 Consommation: 45 Watts Ampérage: 3.1 Amps Certification ECE: N/A DONNEE PHOTOMETRIQUE Angle de faisceau horizontal: 42° 0.25 lx: 1033 metres 0.50 lx: 731 metres 1 lx: 517 metres 3 lx: 298 metres

Référence : GK-GREN-ELITE-01K
Prix : **1 080,00 € TTC/KIT**



KIT ECLAIRAGE DOUBLE BARRE LED LAZER LONGUE PORTEE TRIPLE-R 750 INTEGRATION A LA CALANDRE POUR INEOS GRENADIER

Kit calandre Ineos Grenadier Lorsque la qualité d'origine est votre norme, les kits d'intégration de grille Lazer sont le choix incontournable pour une installation de projecteurs auxiliaires de premier ordre. Conçus avec précision, ces kits sont spécialement conçus pour offrir une installation rapide et sans tracas de nos projecteurs LED haute performance Lazer, directement dans la calandre de votre Grenadier. Caractéristiques du Kit GK-GREN-01K : Performance Exceptionnelle : Le kit comprend...

Informations Techniques :

DONNEES POUR 1x Triple-R 750 Gamme: Triple-R Gen2 Voltage: 9-32V Poids: 1 kg Durée de vie des LEDs: 50,000 heures Puissance lumineuse: 4620 Lm Température de couleur: 5000K Nombre de LEDs: 4 Consommation: 45 Watts Ampérage: 3.1 Amps Certification ECE: ECE R112 DONNEE PHOTOMETRIQUE Angle de faisceau horizontal: 19° 0.25 lx: 866 metres 0.50 lx: 612 metres 1 lx: 433 metres 3 lx: 250 metres

Référence : GK-GREN-01K
Prix : **936,00 € TTC/KIT**

PHARES & LONGUES-PORTÉES

PHARES ET LONGUES-PORTÉES

EQUIPEMENTS POUR INEOS GRENADIER



KIT 2 PHARES LED LENTILLES JAUNE LONGUE PORTEE VISION X CG2 MULTI LED POUR INEOS GRENADIER + FAISCEAU DE RACCORDEMENT AVEC PATE DE FIXATION ET FRAME AVANT SPECIFIQUE

Les phares CG2 Light Cannon sont la solution ultime d'éclairage tout-terrain pour votre Ineos Grenadier. Avec une plage de tailles allant de 3,0" à 8,7", chaque lumière de cette série est conçue pour répondre à vos besoins spécifiques, offrant une performance inégalée dans toutes les conditions. Caractéristiques Clés : Puissance Inégalée : Ces phares sont équipés de LED ultra lumineuses de 40 W à source unique, offrant un faisceau ponctuel longue distance. Vous pouvez compter sur eux pour éclairer...

Informations Techniques :

Dimensions (LxWxH) : 14,5 cm x 9,4 cm x 13,4 cm Tension d'Entrée : 9-32V CC Consommation d'AMP : 8,17 A Puissance : 98 W Lumens Bruts : 10 500 lm Distance d'Éclairage : 279,4 m Type de Faisceau : Faisceau Large et Ponctuel

Référence : **GRE-CG2CPM710SYKIT**

Prix : **1 399,99 € TTC/PAIRE**



KIT 2 PHARES LED LONGUE PORTEE VISION X CG2 MULTI LED POUR INEOS GRENADIER + FAISCEAU DE RACCORDEMENT AVEC PATE DE FIXATION ET FRAME AVANT SPECIFIQUE

Les phares CG2 Light Cannon sont la solution ultime d'éclairage tout-terrain pour votre Ineos Grenadier. Avec une plage de tailles allant de 3,0" à 8,7", chaque lumière de cette série est conçue pour répondre à vos besoins spécifiques, offrant une performance inégalée dans toutes les conditions. Caractéristiques Clés : Puissance Inégalée : Ces phares sont équipés de LED ultra lumineuses de 40 W à source unique, offrant un faisceau ponctuel longue distance. Vous pouvez compter sur eux pour éclairer...

Informations Techniques :

Dimensions (LxWxH) : 14,5 cm x 9,4 cm x 13,4 cm Tension d'Entrée : 9-32V CC Consommation d'AMP : 8,17 A Puissance : 98 W Lumens Bruts : 10 500 lm Distance d'Éclairage : 279,4 m Type de Faisceau : Faisceau Large et Ponctuel

Référence : **GRE-CG2CPM710KIT**

Prix : **1 399,99 € TTC/PAIRE**

EQUIPEMENTS POUR INEOS GRENADIER



KIT 2 PHARES LED LONGUE PORTEE VISION X CG2 SINGLE LED POUR INEOS GRENADIER + FAISCEAU DE RACCORDEMENT AVEC PATE DE FIXATION ET FRAME AVANT SPECIFIQUE

Découvrez la puissance, la polyvalence et la visibilité inégalées avec la série CG2 Light Cannon, votre solution d'éclairage LED tout-terrain de premier plan. Que vous conquériez des sentiers sinueux ou que vous affrontiez des conditions météorologiques difficiles, ces phares sont conçus pour illuminer votre chemin. Caractéristiques Exceptionnelles : Faisceau Longue Distance : Choisissez un faisceau à LED unique pour éclairer les étendues lointaines ou pour une lumière précise exactement où vous...

Informations Techniques :

Dimensions (LxWxH) : 14,53 cm x 9,37 cm x 13,41 cm Tension d'Entrée : 9-32V CC Consommation d'AMP : 6,67 A Puissance : 80 W Lumens Bruts : 6 000 lm Distance : 340 m Type de Faisceau : Faisceau Spot Garantie : Garantie à Vie Limitée

Référence : GRE-CG2CPZ110KIT
Prix : 1 399,99 € TTC/PAIRE

PERFORMANCE & OPTIMISATION

COMPÉTITION

ACCESSOIRES COMPÉTITION



BAVETTES BLANCHE SEMI-RIGIDES 328x498

Vendu à la paire. Bavettes blanches. Dimensions : 345x495mm. Couleur blanche. Epaisseur : 2mm. Silencieuses aux impacts, ne flottent pas avec la vitesse, facile à retailler / adapter.

Référence : ACBA014
Prix : 20,00 € TTC/PAIRE

EQUIPEMENTS POUR INEOS GRENADIER

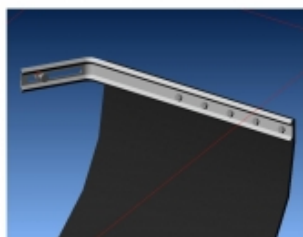

KIT DE MONTAGE BAVETTES

Vendu à la paire. Kit complet pour réaliser avec facilité la fixation sur le véhicule de 2 bavettes grâce à deux équerres zinguées. Kit livré complet avec visserie et notice.

Référence : ACBA113

Prix : 26,00 € TTC/PAIRE

EQUIPEMENTS POUR INEOS GRENADIER



KIT SANGLES MONTAGE BAVETTES

Vendu à la paire. Kit de sangles grises permettant de relever à volonté les bavettes de votre véhicule. Kit complet pour une paire de bavette : Cames à griffe, sangle, équerres de renfort, visserie, notice.

Référence : ACBA112

Prix : **26,00 € TTC/PAIRE**

RÉSERVOIRS CARBURANT

RÉSERVOIRS SUPPLÉMENTAIRES



RESERVOIR A CARBURANT SUPPLEMENTAIRE LRA 68L POUR INEOS GRENADIER DIESEL

LONGE RANGE AUTOMOTIVE fabrique et fournit des réservoirs auxiliaires et de remplacement de puis 1989. LRA utilise les dernières technologies pour mettre au point et dessiner le réservoir avec la forme la plus adaptée à chaque véhicule. LRA utilise un découpeur plasma contrôlé par ordinateur et la soudure MIG pour faire des cordons pleins et non poreux. Les réservoirs sont cloisonnés, une chambre d'expansion est incorporée dans la conception. Tous les réservoirs sont testés sur pression et...

Informations Techniques :

réservoir supplémentaire en acier, livré complet avec : goulotte pompe durites interrupteur jaugeur capacité du réservoir : 68 litres véhicule : INEOS GRENADIER B57 Diesel 3.0L (2023 ->) 249cv Chaque réservoir LRA possède son orifice de remplissage (double goulotte dans l'emplacement d'origine ou nouvel emplacement) Le carburant est transféré des réservoirs auxiliaires LRA vers le réservoir principale par l'intermédiaire d'une pompe à gasoil. les réservoirs supplémentaires sont...

Référence : LRA-INEGRA-D

Prix : **3 228,00 € TTC/PIECE**