

Teiletyp : 2D.570  
Hersteller : RIVAL Europe GmbH

---

## TEILEGUTACHTEN

über die Vorschriftsmäßigkeit eines Fahrzeuges bei bestimmungsgemäßem Ein- oder Anbau von Teilen gemäß § 19 Abs. 3 Nr. 4 StVZO

für das Teil /den Änderungsumfang : Front- und Heckstoßstange  
vom Typ : 2D.570

des Herstellers : RIVAL Europe GmbH  
Schützenplatz 12a  
28790 Schwanewede



für das Fahrzeug : Toyota Hilux  
Verwendungsbereich siehe Abschnitt I

### 0. Hinweise für den Fahrzeughalter

#### **Unverzügliche Durchführung und Bestätigung der Änderungsabnahme:**

Durch die vorgenommene Änderung erlischt die Betriebserlaubnis des Fahrzeuges, wenn nicht unverzüglich die gemäß StVZO § 19 Abs. 3 vorgeschriebene Änderungsabnahme durchgeführt und bestätigt wird oder festgelegte Auflagen nicht eingehalten werden!

Nach der Durchführung der technischen Änderung ist das Fahrzeug unter Vorlage des vorliegenden Teilegutachtens unverzüglich einem amtlich anerkannten Sachverständigen oder Prüfer einer Technischen Prüfstelle oder einem Prüfenieur einer amtlich anerkannten Überwachungsorganisation zur Durchführung und Bestätigung der vorgeschriebenen Änderungsabnahme vorzuführen.

#### **Einhaltung von Hinweisen und Auflagen:**

Die unter III. und IV. aufgeführten Hinweise und Auflagen sind dabei zu beachten.

#### **Mitführen von Dokumenten:**

Nach der durchgeführten Abnahme ist der Nachweis mit der Bestätigung über die Änderungsabnahme mit den Fahrzeugpapieren mitzuführen und zuständigen Personen auf Verlangen vorzuzeigen; dies entfällt nach erfolgter Berichtigung der Fahrzeugpapiere.

#### **Berichtigung der Fahrzeugpapiere:**

Die Berichtigung der Fahrzeugpapiere (Fahrzeugbrief und Fahrzeugschein, Betriebserlaubnis nach § 18 Abs. 5 StVZO oder Anhängerverzeichnis, bzw. Zulassungsbescheinigung Teil 1 und 2) durch die zuständige Zulassungsbehörde ist durch den Fahrzeughalter entsprechend der Festlegung in der Bestätigung der ordnungsgemäßen Änderung zu beantragen.

Weitere Festlegungen sind der Bestätigung der ordnungsgemäßen Änderung zu entnehmen.

Teiletyp : 2D.570  
Hersteller : RIVAL Europe GmbH

---

## **I. Verwendungsbereich**

Fahrzeughersteller : TOYOTA  
Fahrzeugtyp / u. -ausführung : N2 (EU,TSAM), N2-TMT-S2 UK  
Handelsbezeichnung : Toyota Hilux (Vigo)  
ABE-Nr. / EG-BE-Nr (einschl. NT). : e11\*2007/46\*0148\*..  
e11\*2007/46\*0627\*..  
weitere Stufengenehmigungen  
Modelljahr/Einschränkungen : ab 2015

## **II. Beschreibung des Teiles / des Änderungsumfanges**

### **II.1 Frontstoßstange**

Typ : 2D.570  
Ausführung : eine  
Kennzeichnung : RIVAL 2D.5707.1  
Art : eingeprägt, ww. geklebtes Typenschild  
Ort : unten links (Fahrtrichtung)  
Technische Daten / Beschreibung (Maßangaben in [mm] über alles, Gewichtsangaben in [kg])  
Länge: 710  
Breite: 1886  
Höhe: 519  
Gewicht: 42 (inkl. Anbauteilen)  
Werkstoff : Aluminiumblech AMG (4 mm), Halterungen GOST 16523-97  
Befestigung : verschraubt  
Anbau : siehe hierzu auch Montageanleitung (Anl. 2)

### **II.1 Heckstoßstange**

Typ : 2D.570  
Ausführung : eine  
Kennzeichnung : RIVAL 2D.5702.1  
Art : eingeprägt, ww. geklebtes Typenschild  
Ort : unten links  
Technische Daten / Beschreibung (Maßangaben in [mm] über alles, Gewichtsangaben in [kg])  
Länge: 600  
Breite: 1845  
Höhe: 243  
Gewicht: 37 (inkl. Anbauteilen)  
Werkstoff : Aluminiumblech AMG (4 mm), Halterungen GOST 16523-97  
Befestigung : verschraubt  
Anbau : siehe hierzu auch Montageanleitung (Anl. 2)

Teiletyp : 2D.570  
Hersteller : RIVAL Europe GmbH

---

### **III. Hinweise zur Kombinierbarkeit mit weiteren Änderungen**

Weitere Kombinationen mit anderen Umrüstungen wurden nicht untersucht.  
Es bestehen keine Bedenken gegen weitere technische Änderungen sofern für diese gültige Prüfzeugnisse vorliegen. Die gegenseitige Beeinflussung bei Kombinationen von Änderungen ist gesondert zu beurteilen.

Es bestehen keine Bedenken, die Stoßstangen auch unabhängig voneinander zu montieren.

### **IV. Hinweise und Auflagen**

Auflagen für den Hersteller / Einbaubetrieb:

- Das Teilegutachten ist mitzuliefern. Damit und mit der o. g. Kennzeichnung bescheinigt der Hersteller die Übereinstimmung der Teile mit dem Prüfmuster.
- Der Anbau muss gemäß beigefügter Montageanleitung des Herstellers ausgeführt werden.
- Eine Lackierung der Teile ist zulässig, sofern die Kennzeichnung weiterhin deutlich sichtbar bleibt.
- Zur Montage darf nur das mitgelieferte Befestigungsmaterial verwendet werden. Dieses ist entsprechend der Herstellervorgaben vorzubereiten und zu verwenden (s. Anlage 2).
- Bei Montage der Arbeitsscheinwerfer sollte in der Nähe der/s Schalter(s) der Hinweis „Arbeitsscheinwerfer-Benutzung während der Fahrt nicht zulässig“ angebracht werden.

Hinweise und Auflagen zum Anbau:

- Die oben aufgeführten Hinweise und Auflagen sind zu beachten.
- Auf fachgerechte Befestigung der Teile entsprechend der mitzuliefernden Montageanleitung ist zu achten.

Hinweise und Auflagen für die Änderungsabnahme:

- Die oben aufgeführten Hinweise und Auflagen sind zu beachten, insbesondere auch die Einschränkungen unter I.
- Eine Berichtigung der Fahrzeugpapiere ist erforderlich, aber zurückgestellt.
- Gegen einen einzelnen Verbau der Bauteile bestehen keine Bedenken, so ist z. B. der in Anlage 1 abgebildete Kühlergrill nur eine Option, es kann auch der originale, im unteren Bereich modifizierte Kühlergrill gem. Anlage 2 verwendet werden.
- Die Lichteinstellung ist nach dem Einbau zu überprüfen.
- Die Stoßstange bietet die Möglichkeit eine Seilwinde einzubauen sowie im Außenbereich zusätzliche Zugösen zu montieren. In dem Fall müssen unverlierbare Abdeckeinrichtungen zur Einhaltung der Kantenradien vorhanden sein.

Teiletyp : 2D.570  
Hersteller : RIVAL Europe GmbH

---

Hinweise und Auflagen für den Fahrzeughalter:

- Die unter Punkt 0 auf Seite 1 dieses Teilegutachtens aufgeführten Auflagen und Hinweise sind zu beachten.
- Die oben aufgeführten Hinweise und Auflagen sind zu beachten.
- Die Angaben zur „Berichtigung der Fahrzeugpapiere“ sind zu beachten.
- Bei Montage einer Seilwinde und/oder zusätzlicher äußerer Zugösen sind diese im Fahrbetrieb im öffentlich zugänglichem Verkehrsraum stets abzudecken.
- Die Montage erhöht das Leergewicht des Fahrzeugs um 41 – 96 Kg, bei Einbau der Seilwinde noch mehr. Insofern ist die verringerte Zuladungsmöglichkeit zu beachten.
- Eventuell montierte Arbeitsscheinwerfer dürfen während der Fahrt nicht genutzt werden.

### **Berichtigung der Fahrzeugpapiere:**

Eine Berichtigung der Fahrzeugpapiere ist erforderlich, aber zurückgestellt.  
Sie ist der zuständigen Zulassungsbehörde bei deren nächster Befassung mit den Fahrzeugpapieren durch den Fahrzeughalter zu melden.  
Folgendes Beispiel für die Eintragung wird vorgeschlagen:

Feld	Anmerkung	Eintragung
G	Leermasse in kg	+ 69
18	Länge in mm	+ 40
22	Bemerkungen, etc.	M. FRONT- UND HECKSTOSSSTANGE D. HERST. RIVAL, KENNZ. 2D.5707/2.1***

## **V. Prüfgrundlagen und Prüfergebnisse**

Der Umbausatz wurde unter Berücksichtigung der geltenden Vorschriften, wie weiter unten näher ausgeführt, geprüft. Danach genügt er den darin enthaltenen Anforderungen. Die Befestigung des Bausatzes wurde gemäß den Herstellerangaben überprüft.

Insbesondere wurden folgende Prüfkriterien untersucht:

- Fahrverhalten  
Bis zur bauartbedingten Höchstgeschwindigkeit des Prüffahrzeuges wurden keine negativen Auswirkungen festgestellt.
- Prüfung der äußeren Gestaltung nach 74/483/EWG i.d.F. 2007/15/EG  
Hinsichtlich der vorstehenden Außenkanten entsprechen die Anbauteile in Anbaulage der 74/483/EWG i.d.F. 2007/15/EG.
- Befestigung  
Der Anbau gemäß Montageanleitung wird als sicher und dauerhaft bewertet.
- Zugänglichkeit der Abschleppöse

Teiletyp : 2D.570  
Hersteller : RIVAL Europe GmbH

---

- Fußgängerschutz nach RR 78/2009/EG i. f. aktuellen Fassung / nicht berührt
- Beeinflussung der lichttechnischen Einrichtungen
- Radabdeckungen nach RR 94/78/EG i. f. aktuellen Fassung
- Prüfung der Massen und Abmessungen nach 92/21EG i.d.F. 95/48EG  
Die Massen und Abmessungen werden durch den Anbau der Teile nicht beeinträchtigt.

Die Ergebnisse entsprechend oben genannter Prüfgrundlagen wurden positiv bewertet.

Gegen die Verwendung des Bausatzes an dem Fahrzeug gemäß Punkt I bestehen keine Bedenken.

## **VI. Anlagen**

Anlage 1: Fotoblatt (1 Seite)  
Anlage 2: Montageanleitung, beispielhaft und auszugsweise (5 Seiten)

## **VII. Schlussbescheinigung**

Es wird bescheinigt, dass die im Verwendungsbereich beschriebenen Fahrzeuge nach der Änderung und der durchgeführten und bestätigten Änderungsabnahme unter Beachtung der in diesem Teilegutachten genannten Auflagen und Hinweise insoweit den Vorschriften der StVZO in der heute gültigen Fassung entsprechen. Der Hersteller (Inhaber des Teilegutachtens) hat den Nachweis erbracht (Reg. - Nr. TIC 15 02 17102), dass er ein Qualitätssicherungssystem gemäß Anlage XIX, Abschnitt 2 StVZO unterhält.

Das Teilegutachten umfasst die Blätter 1 - 5 und die unter VI. aufgeführten Anlagen und darf nur in vollem Wortlaut vervielfältigt und weitergegeben werden.

Das Teilegutachten verliert seine Gültigkeit bei Änderungen der Teile oder wenn vorgenommene Änderungen an den beschriebenen Fahrzeugtypen die Verwendung der Umrüstung beeinflussen sowie bei Änderung der gesetzlichen Grundlagen.

Die Prüfergebnisse beziehen sich ausschließlich auf oben genannte Prüfgegenstände. Rückwirkungen auf die Lebensdauer von Fahrzeugteilen sind nicht Gegenstand dieses Gutachtens.

Stuttgart, 19.05.2018

  
Dipl.-Ing. R. Rittel



Teiletyp : 2D.570  
Hersteller : RIVAL Europe GmbH

Anlage 1

## FOTOBLATT



# Teilegutachten Nr.: GTÜ TGA – 18016.00

Teiletyp : 2D.570  
Hersteller : RIVAL Europe GmbH

## MONTAGEANLEITUNG (beispielhaft und auszugsweise, Originale sind mitzuliefern)



### FRONT BUMPER FOR TOYOTA HILUX VIGO

**Part Number:** 2D.570.1  
**Suited to vehicle:** 2011-2015 Toyota Hilux Vigo  
**Material:** aluminum/steel  
**Dimensions:** 1845 x 710 x 520  
**Weight:** 40 kg  
42 kg including LED lights  
**Compatibility:** RIVAL 2333.5790.1  
Underbody Armor



### SAFETY NOTICE

- \* The RIVAL bumper is designed to complement the use and design of the specified vehicle under conditions specified by the car manufacturer.
- \* While driving the vehicle at any speed, collision with any other vehicle, animal or object must always be avoided.
- \* Following any collision with any other vehicle, animal or object, the RIVAL bumper and the vehicle must be inspected by a specialized or suitably qualified vehicle repairer for possible damage to the components and assemblies in order to confirm suitability for further use of the vehicle.
- \* It is strongly recommended that you do not operate a vehicle with a damaged bumper or its components. In the case of damage, please contact the nearest RIVAL Authorised stocklist.
- \* The operation of a vehicle where the bumper is not properly attached and fastened to the vehicle, or where the bumper has been damaged, is extremely dangerous and must be avoided at all cost.
- \* It is recommended that you carry out regular inspections of all the bumper elements such as all bolts, wires, connectors.

### INSTALLATION NOTICE

- \* The RIVAL bumper must be mounted and affixed to the vehicle according to this installation manual.
- \* Personal safety during the installation process must be adhered to at all times and the use of personal safety equipment is highly recommended.
- \* Do not use this product for any vehicle make or model, other than those specified by RIVAL.

### REQUIRED TOOLS

- \* Basic tool kit
- \* Electric drill
- \* Drill set
- \* Torque wrench
- \* Box knife
- \* Marker

### TORQUE SETTING

* M6	9 Nm	7lbf
* M10	44 Nm	32lbf
* M12	77 Nm	57lbf

### TECHNICAL INFORMATION



#### \*WINCH INSTALLATION

A winch with a pull capacity of up to 4989 kg (12000lb) can be installed with the RIVAL bumper. It is not advisable to exceed this pulling capacity since damage, injury or death may occur where the 12000lb recommended capacity is exceeded. There is a special license plate holder supplied with the bumper which will provide access to the winch.

#### Winch measurements:

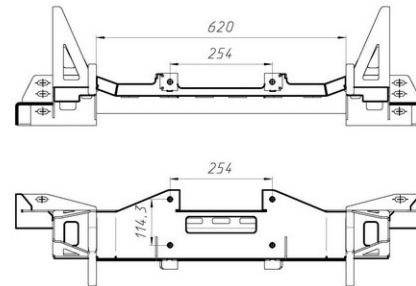

#### \*LIGHTS

The Bumper is supplied with brackets for mounting optional LED lights.

#### LED lights measurements:

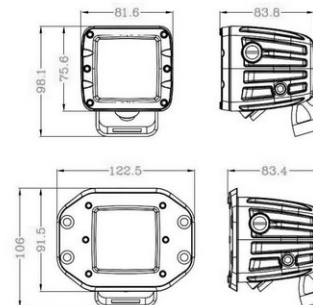

### PARTS LISTING





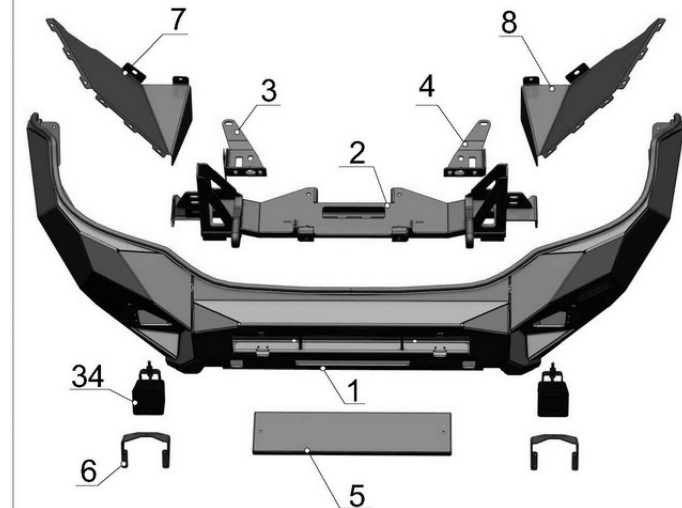







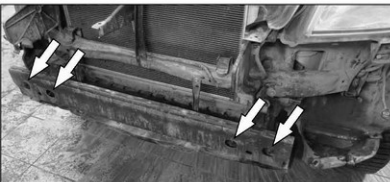

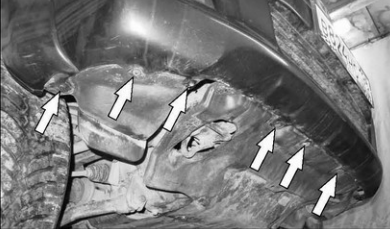
1. Aluminum bumper body.....	1 pc.	19. Bolt M12x30.....	4 pc.
2. Winch bracket.....	1 pc.	20. Bolt M3x12.....	8 pc.
3. Adapter right.....	1 pc.	21. Bolt M6x16.....	8 pc.
4. Adapter left.....	1 pc.	22. Bolt M6x20.....	20 pc.
5. License plate holder.....	1 pc.	23. Bolt M10x35.....	4 pc.
6. LED brackets.....	2 pc.	24. Nut M3.....	4 pc.
7. Flap right.....	1 pc.	25. U-nut M6.....	16 pc.
8. Flap left.....	1 pc.	26. Nut M10.....	12 pc.
9. 2xM12 nut plate.....	2 pc.	27. Washer M6x12.....	26 pc.
10. M3 nut plate.....	2 pc.	28. Washer M6x18.....	8 pc.
11. M10 nut plate.....	2 pc.	29. Washer M10x20.....	8 pc.
12. Radiator grill bracket.....	2 pc.	30. Washer M10x30.....	18 pc.
13. Washer fluid bottle plug.....	1 pc.	31. Washer M12x37.....	6 pc.
14. Countersunk washer.....	4 pc.	32. Roll latch.....	2 pc.
15. Bolt M6x16.....	2 pc.	33. Nut M6.....	4 pc.
16. Bolt M10x25.....	2 pc.	34. LED (if supplied).....	2 pc.
17. Bolt M10x30.....	8 pc.		
18. Bolt M12x30x1,25.....	2 pc.		

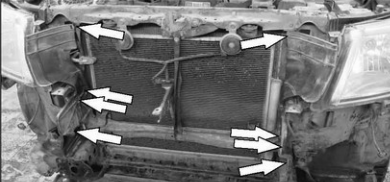

**Teilegutachten**  
**Nr.: GTÜ TGA – 18016.00**

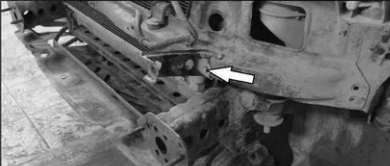







Teiletyp : 2D.570  
 Hersteller : RIVAL Europe GmbH

INSTALLATION PROCEDURE	RIVAL	INSTALLATION PROCEDURE	RIVAL	INSTALLATION PROCEDURE	RIVAL
 <p>1. Open the bonnet and remove all scrivenets holding the grill in place.                      Set aside scrivenets removed for re-use later on.</p>		 <p>4. Remove lower bumper retaining screws and scrivenets.</p>		 <p>8. Remove nuts and plastic deflector from vehicle and discard.                      Set aside for re-use later on.</p>	
 <p>2. Remove upper grill retaining screws.                      Set aside for re-use later on.</p>		 <p>5. Remove lower bumper retaining screws.</p>		 <p>9. Remove M6 bolts to remove the brackets.</p>	
 <p>3. Remove plastic scrivet.</p>		 <p>6. Remove M6 bolts out of the bumper.</p>		 <p>10. Remove plastic scrivenets and remove plastic side deflectors.</p>	
		 <p>7. Carefully remove bumper from vehicle by pulling on each side of the bumper near the wheel arches and working your way towards the centre.                      Disconnect lights.                      Disconnect the washer fluid hose.</p>		 <p>11. Remove M6 bolts.                      Remove side brackets.</p>	
				 <p>12. Remove screws.                      Remove plastic brackets from the lights.</p>	

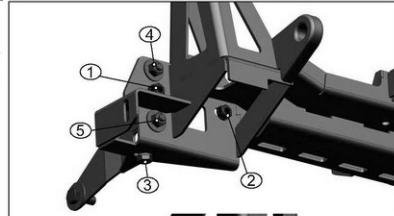

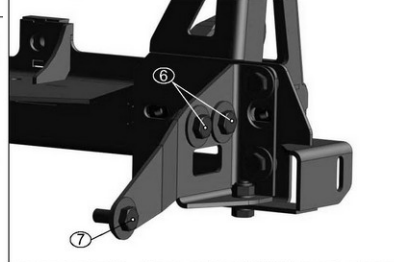
**Teilegutachten**  
**Nr.: GTÜ TGA – 18016.00**



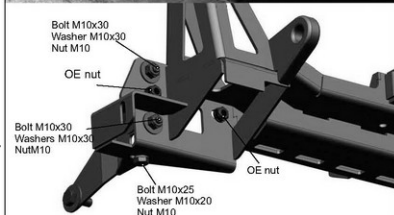





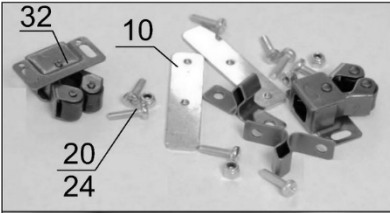

Teiletyp : 2D.570  
 Hersteller : RIVAL Europe GmbH

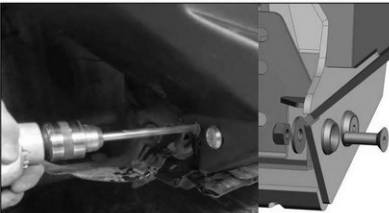
INSTALLATION PROCEDURE	RIVAL	INSTALLATION PROCEDURE	RIVAL	INSTALLATION PROCEDURE	RIVAL
	<p>13. Remove M6 bolts and scrivets. Remove plastic side fittings.</p>		<p>17. Place bolts M10x30 (17) with washers M10x30 (30). Push support bracket to the front of the chassis. If there is a gap of more than 2mm, place washers M10x30 inside.</p>		<p>20. Align winch bracket horizontally and vertically.</p> <p>Tighten bolts on both the left and right side in order shown.</p>
	<p>14. Screw OE bolts M6 back in to fix light.</p>		<p>18. Place insert nut 2xM12 (9) inside of the chassis. Screw on bolts M12x30 (19) with washers M12x37 (31).</p> <p>DO NOT TIGHTEN YET.</p> <p>Repeat steps 16 to 18 from another side of the vehicle.</p>		
	<p>15. Disconnect washer fluid bottle. Remove the pump and insert the supplied plug (13) instead.</p> <p>*If vehicle is not fitted with headlight washers, please disregard this step.</p>		<p>19. Mount winch bracket (2). Use OE bolts and supplied bolts M10x30 (17), bolts M10x25 (16), washers M10x20 (29), washers M10x30 (30) and nuts M10 (26) from the fitting kit bag.</p>		<p>21. Mount the winch (not supplied) following the winch installation instructions supplied with the winch manufacturers.</p>
	<p>16. Mount support bracket (3) and fix it with bolt M12x30x1,25 (18) with washer M12x37 (31).</p> <p>DO NOT TIGHTEN YET.</p>				

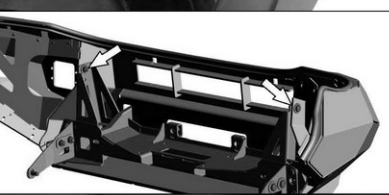
Winch bracket bar has been mounted to bumper for transport purposes. Please remove the winch bracket before you begin installation.



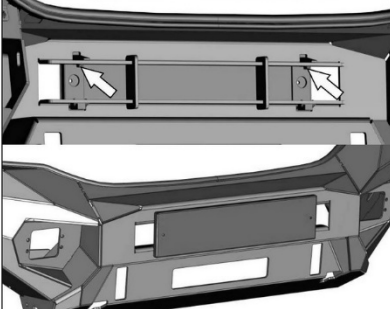

**Teilegutachten**  
**Nr.: GTÜ TGA – 18016.00**

Teiletyp : 2D.570  
 Hersteller : RIVAL Europe GmbH

INSTALLATION PROCEDURE		INSTALLATION PROCEDURE		INSTALLATION PROCEDURE	
	<p>22. Unpack license plate holder fittings.</p>		<p>26. Install bumper body onto the vehicle, make sure the plastic fender goes inside.</p>		<p>30. Using a 10mm drill bit drill a hole through the bumper body and the winch bracket from both left and right.</p> <p>Tighten bumper body and winch bracket together using bolts M10x35 (23), countersunk washers, washers M10x30 (30) and nuts M10 (26).</p>
	<p>23. Mount roll latches (32) to bumper (1) with screws M3x12 (20) and nuts M3 (24).</p> <p>DO NOT TIGHTEN YET.</p>		<p>27. Mount bumper body onto the winch bracket using bolts M10x30 (17), washers M10x30 (30) and nuts M10 (26).</p> <p>DO NOT TIGHTEN YET.</p>		<p>31. Using a 10mm drill bit, drill into the hole through the existing hole of the winch bracket from both left and right. This is to increase the size of the existing hole.</p> <p>Tighten bumper body and winch bracket together using bolts M10x30 (17), washers M10x20 (29) and nuts M10 (26).</p>
	<p>24. Mount opposite latch to license plate holder (5) with screws M3x12 (20) and insert nut (10).</p> <p>DO NOT TIGHTEN YET.</p>		<p>28. Place insert nut plate M10 (11) as shown. Screw blind-head bolt M10x35 (23) with countersunk washer.</p> <p>Repeat this step on the other side.</p> <p>DO NOT TIGHTEN YET.</p>		<p>29. Adjust bumper so that there is an equal gap between the bumper and the vehicle body on both sides.</p> <p>The gap should not be less than 18mm. A gap between the headlights and the rubber profile is acceptable.</p> <p>Tighten the bolts.</p> <p><b>Check if both sides are symmetrical.</b> If adjustment is needed, go back to step 20.</p>
	<p>25. Place license plate holder on the bumper, fix it with bolts M6x16 (15). Adjust latches horizontally and vertically until in desired position. Tighten all screws.</p>		<p>29. Adjust bumper so that there is an equal gap between the bumper and the vehicle body on both sides.</p> <p>The gap should not be less than 18mm. A gap between the headlights and the rubber profile is acceptable.</p> <p>Tighten the bolts.</p> <p><b>Check if both sides are symmetrical.</b> If adjustment is needed, go back to step 20.</p>		<p>29. Adjust bumper so that there is an equal gap between the bumper and the vehicle body on both sides.</p> <p>The gap should not be less than 18mm. A gap between the headlights and the rubber profile is acceptable.</p> <p>Tighten the bolts.</p> <p><b>Check if both sides are symmetrical.</b> If adjustment is needed, go back to step 20.</p>

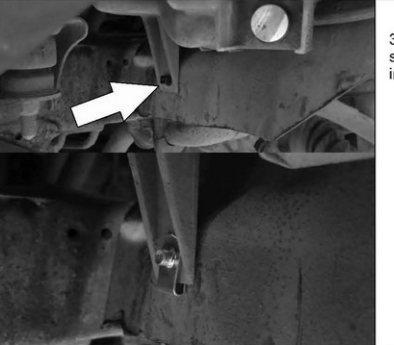
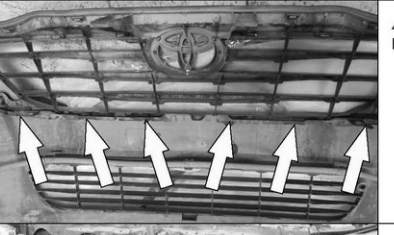
**Teilegutachten**  
**Nr.: GTÜ TGA – 18016.00**

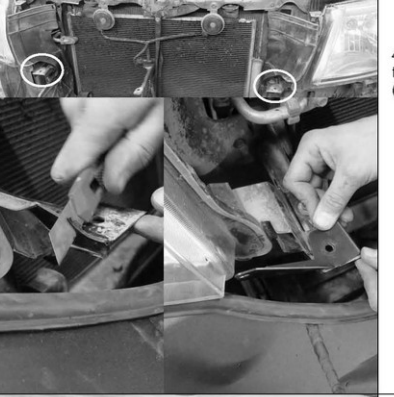
Teiletyp : 2D.570  
 Hersteller : RIVAL Europe GmbH

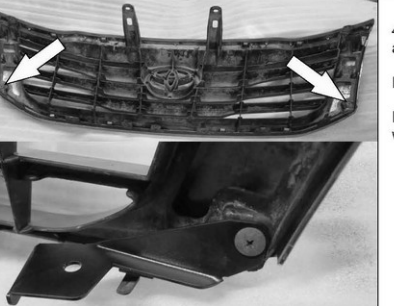
INSTALLATION PROCEDURE	RIVAL	INSTALLATION PROCEDURE	RIVAL	INSTALLATION PROCEDURE	RIVAL
 <p>35. Place clamp M6 U-nut (25) on flaps (7, 8) as shown. Do not install clamp on a rounded area.</p>					<p>41. Remove radiator grill from OEM bumper.</p>
 <p>36. Install flaps as shown using the bolts M6x20 (22) and washers M6x12 supplied. Push flap to plastic fender and mark cutting line. Remove flap and cut plastic fender following the marked cutting line using jig-saw or shears. <b>Caution: Use care not to damage the windscreen washer bottle or hoses when cutting LH plastic fender.</b></p>					<p>42. Cut plastic brackets as shown so the brackets supplied for radiator grill (12) can be installed.</p>
 <p>37. Using a 6-7 mm drill bit drill holes in plastic fender in accordance with holes in flap. Fix flaps with bolts M6x20 (22), washers M6x12 (27) and nuts M6 (33).</p>					<p>40. Mark drill points on plastic fenders in accordance with the apertures in the flaps. Using a 6-7 mm drill bit, drill holes. <b>Caution! Do not damage the nuts.</b> Fix the flaps using bolts M6x20 (22) and washers M6x18 (28) as shown.</p> <p>43. Remove bolts from the radiator grill as shown. Install brackets supplied. Place radiator grill on the vehicle. Fix it with OE scrivers and bolts.</p>