

**EQUIPEMENTS POUR
TOYOTA HZJ70 HZJ73 HZJ75 90/99**

*Les références présentées sur ce document ne constituent pas
une liste exhaustive des équipements disponibles pour le TOYOTA HZJ70 HZJ73 HZJ75 90/99.
Il peut y avoir d'autres produits adaptés à ce véhicule.
Voir les conditions de vente sur <https://www.equip-raid.fr/>*

SUSPENSION & REHAUSSE

ACCESSOIRES SUSPENSION

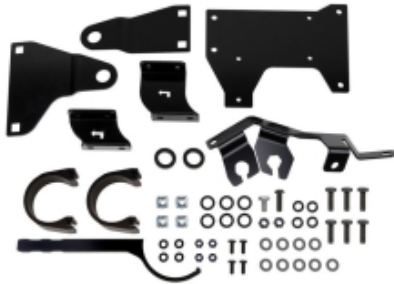

KIT DE MONTAGE POUR AMORTISSEUR OME BP51 ARRIÈRE POUR TOYOTA J70/76/78/79

KIT DE MONTAGE POUR AMORTISSEUR OME BP51 ARRIÈRE
GAUCHE OU DROIT POUR TOYOTA J70/76/78/79

Référence : **VM80010007**

Prix : **110,00 € TTC/KIT**



KIT DE MONTAGE POUR AMORTISSEUR OME BP51 AVANT POUR TOYOTA J70/76/78/79

KIT DE MONTAGE POUR AMORTISSEUR OME BP51 AVANT
GAUCHE OU DROIT POUR TOYOTA J70/76/78/79

Référence : **VM80010006**

Prix : **81,00 € TTC/KIT**



SEMELLE DE LAMES DOUBLE AMORTISSEURS SERIE 7

vendu la paire. Semelle de lame avant ou arrière en acier. Protège les écrous et extrémités des brides de lame, facilite le franchissement avec sa spatule. Avec fixation inférieure pour montage double amortisseurs d'axe 19mm. Compatible avec les véhicules : Toyota séries J4 J6 J7

Référence : **SULA192**

Prix : **363,00 € TTC/PAIRE**

AMORTISSEURS



AMORTISSEUR ARRIERE OME SPORT HD POUR TOYOTA HZJ70/75/76/78/79

Peu de produits peuvent transformer les performances et les capacités d'un 4x4 comme le fait un jeu d'amortisseurs spécifiques, dimensionné judicieusement à votre véhicule. Les amortisseurs OME SPORT permettent un contrôle parfait et une tenue de route hors du commun chaque fois que vous conduisez votre véhicule.

Informations Techniques :

Caractéristiques: Tige de 18 mm trempée et chromée: la rigidité de la tige est primordiale pour encaisser les efforts exercés dans une application 4x4. Le chromage dur offre une surface extrêmement lisse pour garantir la durée de vie des joints et réduire la friction. Piston haut débit: un piston de 35 mm traité au PTFE a été mis au point pour une circulation uniforme de l'huile, réduire l'échauffement et l'aération de l'huile (émulsion). Bague de guidage en bronze traitée au PTFE: ce...

Référence : 60011

Prix : **160,00 € TTC/PIECE**



AMORTISSEUR ARRIERE OME SPORT POUR TOYOTA HZJ70, 78 ET 79

Peu de produits peuvent transformer les performances et les capacités d'un 4x4 comme le fait un jeu d'amortisseurs spécifiques, dimensionné judicieusement à votre véhicule. Les amortisseurs OME SPORT permettent un contrôle parfait et une tenue de route hors du commun chaque fois que vous conduisez votre véhicule.

Informations Techniques :

Caractéristiques: Tige de 18 mm trempée et chromée: la rigidité de la tige est primordiale pour encaisser les efforts exercés dans une application 4x4. Le chromage dur offre une surface extrêmement lisse pour garantir la durée de vie des joints et réduire la friction. Piston haut débit: un piston de 35 mm traité au PTFE a été mis au point pour une circulation uniforme de l'huile, réduire l'échauffement et l'aération de l'huile (émulsion). Bague de guidage en bronze traitée au PTFE: ce...

Référence : 60109

Prix : **160,00 € TTC/PIECE**



AMORTISSEUR ARRIERE OME SPORT POUR TOYOTA HZJ70/75/76/78/79

Peu de produits peuvent transformer les performances et les capacités d'un 4x4 comme le fait un jeu d'amortisseurs spécifiques, dimensionné judicieusement à votre véhicule. Les amortisseurs OME SPORT permettent un contrôle parfait et une tenue de route hors du commun chaque fois que vous conduisez votre véhicule.

Informations Techniques :

Caractéristiques: Tige de 18 mm trempée et chromée: la rigidité de la tige est primordiale pour encaisser les efforts exercés dans une application 4x4. Le chromage dur offre une surface extrêmement lisse pour garantir la durée de vie des joints et réduire la friction. Piston haut débit: un piston de 35 mm traité au PTFE a été mis au point pour une circulation uniforme de l'huile, réduire l'échauffement et l'aération de l'huile (émulsion). Bague de guidage en bronze traitée au PTFE: ce...

Référence : 60010

Prix : 160,00 € TTC/PIECE



AMORTISSEUR AVANT BYPASS A BONBONNE SEPARÉE OME BP51 POUR TOYOTA HZJ 70/76/78/79

OME Bp 51 amortisseur bypass bonbonne séparée Fruit de 4 années de développement intensif et brevetée, BP-51 amène la technologie course pour une utilisation de tous les jours apportant une performance sans précédent en off road et sur la route. C'est l'union du confort et du contrôle. Ces suspension Nouvelle suspension OME BP-51 (Bypass 51 mm Diamètre interne) Cette nouvelle suspension révolutionnaire est le fruit de 4 années de développement intensif des ingénieurs Old Man Emu....

Référence : BP5160042

Prix : 829,00 € TTC/PIECE



AMORTISSEUR AVANT OME SPORT POUR TOYOTA HJ60/61, HZJ75 ET ISUZU TROOPER

Peu de produits peuvent transformer les performances et les capacités d'un 4x4 comme le fait un jeu d'amortisseurs spécifiques, dimensionné judicieusement à votre véhicule. Les amortisseurs OME SPORT permettent un contrôle parfait et une tenue de route hors du commun chaque fois que vous conduisez votre véhicule. Véhicules compatibles : TOYOTA HJ60 (Axe de fixation inférieur de 16mm) TOYOTA HJ61 (axe de fixation inférieure de 19mm) TOYOTA HZJ75 (sauf modèle moteur V6)

Informations Techniques :

Caractéristiques: Tige de 18 mm trempée et chromée: la rigidité de la tige est primordiale pour encaisser les efforts exercés dans une application 4x4. Le chromage dur offre une surface extrêmement lisse pour garantir la durée de vie des joints et réduire la friction. Piston haut débit: un piston de 35 mm traité au PTFE a été mis au point pour une circulation uniforme de l'huile, réduire l'échauffement et l'aération de l'huile (émulsion). Bague de guidage en bronze traitée au PTFE: ce...

Référence : 60063

Prix : **160,00 € TTC/PIECE**



AMORTISSEUR AVANT OME SPORT POUR TOYOTA HZJ71/74/76/78/79

Peu de produits peuvent transformer les performances et les capacités d'un 4x4 comme le fait un jeu d'amortisseurs spécifiques, dimensionné judicieusement à votre véhicule. Les amortisseurs OME SPORT permettent un contrôle parfait et une tenue de route hors du commun chaque fois que vous conduisez votre véhicule.

Informations Techniques :

Caractéristiques: Tige de 18 mm trempée et chromée: la rigidité de la tige est primordiale pour encaisser les efforts exercés dans une application 4x4. Le chromage dur offre une surface extrêmement lisse pour garantir la durée de vie des joints et réduire la friction. Piston haut débit: un piston de 35 mm traité au PTFE a été mis au point pour une circulation uniforme de l'huile, réduire l'échauffement et l'aération de l'huile (émulsion). Bague de guidage en bronze traitée au PTFE: ce...

Référence : 60008

Prix : **160,00 € TTC/PIECE**

EQUIPEMENTS POUR TOYOTA HZJ70 HZJ73 HZJ75 90/99



AMORTISSEUR DE DIRECTION OME SD24 POUR TOYOTA HZJ70/71/73/74/75/78/79/80/105, HJ60/61

AMORTISSEUR DE DIRECTION OLD MAN EMU Mis au point pour réduire l'effet de vibration des roues, améliorer la maniabilité et le contrôle du véhicule, l'amortisseur de direction OME empêche les mouvements violents et parasites du volant, sur des routes défoncées sans affecter l'assistance de direction. Caractéristiques: Valve à neufs étages pour des performances optimales Tige de 15 mm plus solide que l'amortisseur de direction d'origine. Pare pierre en acier pour protéger la...

Référence : **OMESD24**
Prix : **172,00 € TTC/PIECE**



AMORTISSEUR DE DIRECTION RENFORCE TERRAIN TAMER

pour le HZJ78-79 avant 2007 uniquement

Référence : **T14024**
Prix : **170,00 € TTC/PIECE**



AMORTISSEUR GAZ RENFORCE GRANDE CAPACITE TERRAIN TAMER ARRIERE POUR NISSAN PATROL Y60 & 61 / TOYOTA LANDCRUISER BJ75 /HZJ 7879 / HZJ75 / PZJ75

Amortisseur Terrain Tamer série TGS à gaz renforcé grande capacité
Caractéristiques : Piston de 40 mm Tige de 20mm Corps de 60 mm
Système bi-tube Double Soudure ultra résistante Système de clapet multi-niveaux Joint SPI haute résistance fabriqué en Allemagne
Compatibles pour les surélévations de +30 à +70mm (selon modèle)
Garantie 3 ans / 100 000 km (usage privé) Adapté à un usage intensif

Référence : **TGS12492**
Prix : **197,00 € TTC/PIECE**

EQUIPEMENTS POUR TOYOTA HZJ70 HZJ73 HZJ75 90/99



**AMORTISSEUR GAZ RENFORCE GRANDE
CAPACITE TERRAIN TAMER ARRIERE POUR
TOYOTA HILUX KDN165 / TOYOTA HILUX LN65 /
TOYOTA LANDCRUISER BJ 70 73 74 75
/HJ60/HZJ70 71 74 / LJ70 PHASE I (DROITE)**

Amortisseur Terrain Tamer série TGS à gaz renforcé grande capacité
Caractéristiques : Piston de 40 mm Tige de 20mm Corps de 60 mm
Système bi-tube Double Soudure ultra résistante Système de clapet
multi-niveaux Joint SPI haute résistance fabriqué en Allemagne
Compatibles pour les surélévations de +30 à +70mm (selon modèle)
Garantie 3 ans / 100 000 km (usage privé) Adapté à un usage intensif

Référence : TGS12525
Prix : **197,00 € TTC/PIECE**



**AMORTISSEUR GAZ RENFORCE GRANDE
CAPACITE TERRAIN TAMER AVANT POUR
TOYOTA LANDCRUISER BJ70 73 74 / HJ60 HJ61 /
HZJ70 73 / PZJ707375**

Amortisseur Terrain Tamer série TGS à gaz renforcé grande capacité
Caractéristiques : Piston de 40 mm Tige de 20mm Corps de 60 mm
Système bi-tube Double Soudure ultra résistante Système de clapet
multi-niveaux Joint SPI haute résistance fabriqué en Allemagne
Compatibles pour les surélévations de +30 à +70mm (selon modèle)
Garantie 3 ans / 100 000 km (usage privé) Adapté à un usage intensif

Référence : TGS12572/AV
Prix : **197,00 € TTC/PIECE**



**AMORTISSEURS TERRAIN TAMER A BONBONNE
PRO SHOCK ARRIERE POUR TOYOTA HZJ75 / 60
SERIES ET NISSAN PATROL Y60/Y61 (LA PAIRE)**

Le fabricant australien d'amortisseurs spéciaux Terrain Tamer lance
une nouvelle gamme d'amortisseurs pour un usage tout-terrain sous
la dénomination "Pro". Ceux-ci s'adaptent en lieu et place des
amortisseurs d'origine en apportant des performances supérieures,
notamment sur la capacité de réglage manuel. Comme les autres
amortisseurs de la marque, la tige est renforcée, l'alésage est majoré
et la contenance d'huile accrue. Un réservoir extérieur permet le
réglage de fermeté sur 8 positions...

Informations Techniques :

*caractéristiques : 8 positions de réglage en compression Bonbonne
séparée d'azote Piston en téflon de 46mm Tige de 20mm Corps et
bonbonne de 53 mm Système mono-tubulaire Volume d'huile
maximale Joint SPI haute résistance fabriqué en Allemagne
Compatibles pour les surélévations de +30 à +70mm (selon modèle)
Garantie 3 ans / 100000km Adapté à tous types d'utilisation
Reconditionnables pour les véhicules suivants : 4x4 NISSAN Patrol
GR 2,8TD88-97...*

Référence : TPS008

EQUIPEMENTS POUR TOYOTA HZJ70 HZJ73 HZJ75 90/99

Prix : 1 478,00 € TTC/PAIRE

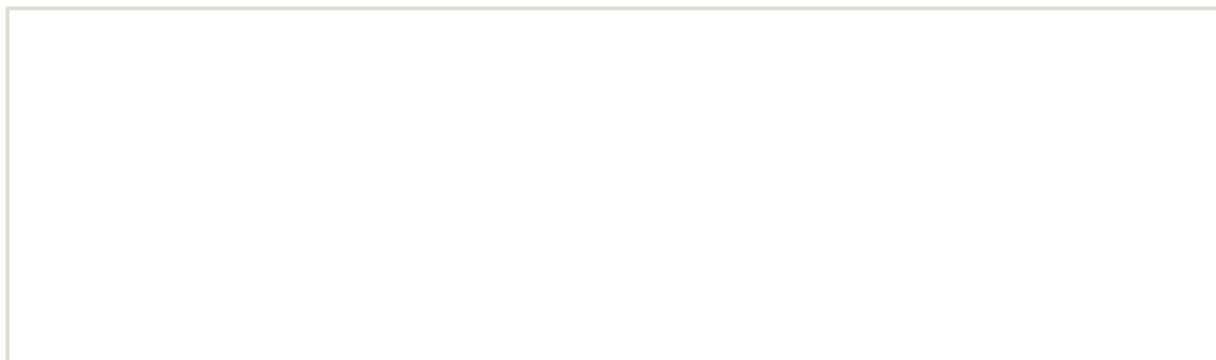



AMORTISSEURS TERRAIN TAMER A BONBONNE PRO SHOCK AVANT POUR TOYOTA LANDCRUISER HZJ75 / 60 SERIES (LA PAIRE)

Le fabricant australien d'amortisseurs spéciaux Terrain Tamer lance une nouvelle gamme d'amortisseurs pour un usage tout-terrain sous la dénomination "Pro". Ceux-ci s'adaptent en lieu et place des amortisseurs d'origine en apportant des performances supérieures, notamment sur la capacité de réglage manuel. Comme les autres amortisseurs de la marque, la tige est renforcée, l'alésage est majoré et la contenance d'huile accrue. Un réservoir extérieur permet le réglage de fermeté sur 8 positions...

Informations Techniques :

caractéristiques : 8 positions de réglage en compression Bonbonne séparée d'azote Piston en téflon de 46mm Tige de 20mm Corps et bonbonne de 53 mm Système mono-tubulaire Volume d'huile maximale Joint SPI haute résistance fabriqué en Allemagne Compatibles pour les surélévations de +30 à +70mm (selon modèle) Garantie 3 ans / 100000km Adapté à tous types d'utilisation Reconditionnables pour les véhicules suivants : TOYOTAHJ6081-86(Avant - Ciel/Tige...

Référence : TPS007

Prix : 1 478,00 € TTC/PAIRE

KIT COMPLET SUSPENSION



KIT DE SUSPENSION AVEC LAMES PARABOLIQUES TERRAIN TAMER REHAUSSE +40/50MM POUR TOYOTA LANDCRUISER 75

Depuis 1969 TERRAIN TAMER développe et fabrique des pièces avec une seule idée en tête : celle de vous garantir la plus extrême fiabilité. Pendant plus de 50 ans, nous avons conçu, fabriqué, et testés des pièces qui permettent aux conducteurs de circuler dans des environnements extrêmement difficiles en toute sérénité. Qu'il s'agisse d'une utilisation: Loisirs : Chasse, Pêche, charges lourdes, tractions de remorques... Professionnels : Artisans, Agriculteurs, Apiculteurs, Dépanneuses,...

Référence : SK009PA

Prix : 3 360,00 € TTC/KIT

EQUIPEMENTS POUR TOYOTA HZJ70 HZJ73 HZJ75 90/99



KIT DE SUSPENSION OME SPORT REHAUSSE +40/50MM TARAGE +600KG POUR TOYOTA LANDCRUISER 75

kit comprenant : Lames+Amortisseurs+Brides+Silent-blocs AV/AR -
Tarage AV 50 kg / AR 600 KG REHAUSSE +4/5CM

Référence : **KITOME178**
Prix : **2 455,20 € TTC/KIT**



KIT DE SUSPENSION OME SPORT REHAUSSE +40/50MM TARAGE MEDIUM POUR TOYOTA LANDCRUISER 75

kit comprenant : Lames+Amortisseurs+Brides+Silent-blocs AV/AR -
Tarage AV 50 kg / AR MEDIUM REHAUSSE +4/5CM

Référence : **KITOME176**
Prix : **2 188,80 € TTC/KIT**



KIT DE SUSPENSION OME SPORT REHAUSSE +50MM TARAGE +400KG POUR TOYOTA LANDCRUISER 75

kit comprenant : Lames et Amortisseurs OME SPORT avec Brides et
Silent-blocs avant et arrière - Tarage AV 0-50 kg / AR 400KG
REHAUSSE + 5CM

Référence : **KITOME177**
Prix : **2 650,50 € TTC/KIT**

EQUIPEMENTS POUR TOYOTA HZJ70 HZJ73 HZJ75 90/99



KIT DE SUSPENSION PEDDERS REHAUSSE +40MM TARAGE EXTRA HEAVY DUTY POUR TOYOTA LANDCRUISER HZJ75

Kit suspensions Pedders TOYOTA LANDCRUISER HZJ75 1984-2001
Le leader australien de la suspension 4x4 arrive en France. Pedders créée en 1950 conçoit et fabrique une gamme très complète de suspensions renforcées pour une grande majorité de véhicules 4x4 baptisée TrakRyder. Performance et robustesse sont les mots d'ordres de ce géant Australien afin de proposer LES meilleurs produits du marché. 60 ans de recherche et développement ont été nécessaires, une écoute particulière des demandes faites par...

Référence : KITPED52
Prix : **2 157,00 € TTC/KIT**



KIT DE SUSPENSION PEDDERS REHAUSSE +40MM TARAGE CONFORT POUR TOYOTA LANDCRUISER HZJ75

Kit suspensions Pedders TOYOTA LANDCRUISER HZJ75 1984-2001
Le leader australien de la suspension 4x4 arrive en France. Pedders créée en 1950 conçoit et fabrique une gamme très complète de suspensions renforcées pour une grande majorité de véhicules 4x4 baptisée TrakRyder. Performance et robustesse sont les mots d'ordres de ce géant Australien afin de proposer LES meilleurs produits du marché. 60 ans de recherche et développement ont été nécessaires, une écoute particulière des demandes faites par...

Référence : KITPED51
Prix : **1 821,00 € TTC/KIT**



KIT DE SUSPENSION TERRAIN TAMER AVEC AMORTISSEUR PRO SHOCK ET LAMES PARABOLIQUES REHAUSSE +40/50MM POUR TOYOTA LANDCRUISER 75

Depuis 1969 TERRAIN TAMER développe et fabrique des pièces avec une seule idée en tête : celle de vous garantir la plus extrême fiabilité. Pendant plus de 50 ans, nous avons conçu, fabriqué, et testés des pièces qui permettent aux conducteurs de circuler dans des environnements extrêmement difficiles en toute sérénité. Qu'il s'agisse d'une utilisation: Loisirs : Chasse, Pêche, charges lourdes, tractions de remorques... Professionnels : Artisans, Agriculteurs, Apiculteurs, Dépanneuses,...

Référence : SK009PPA
Prix : **5 745,00 € TTC/KIT**



KIT DE SUSPENSION TERRAIN TAMER AVEC AMORTISSEUR PRO SHOCK REHAUSSE +40/50MM POUR TOYOTA LANDCRUISER 75

Depuis 1969 TERRAIN TAMER développe et fabrique des pièces avec une seule idée en tête : celle de vous garantir la plus extrême fiabilité. Pendant plus de 50 ans, nous avons conçu, fabriqué, et testé des pièces qui permettent aux conducteurs de circuler dans des environnements extrêmement difficiles en toute sérénité. Qu'il s'agisse d'une utilisation: Loisirs : Chasse, Pêche, charges lourdes, tractions de remorques... Professionnels : Artisans, Agriculteurs, Apiculteurs, Dépanneuses,...

Référence : SK009P
Prix : 5 745,00 € TTC/KIT



KIT DE SUSPENSION TERRAIN TAMER AVEC LAMES PARABOLIQUES REHAUSSE +40/50MM POUR TOYOTA LANDCRUISER J7 DE 1984 A 1999

Depuis 1969 TERRAIN TAMER développe et fabrique des pièces avec une seule idée en tête : celle de vous garantir la plus extrême fiabilité. Pendant plus de 50 ans, nous avons conçu, fabriqué, et testé des pièces qui permettent aux conducteurs de circuler dans des environnements extrêmement difficiles en toute sérénité. Qu'il s'agisse d'une utilisation: Loisirs : Chasse, Pêche, charges lourdes, tractions de remorques... Professionnels : Artisans, Agriculteurs, Apiculteurs, Dépanneuses,...

Référence : SK008PA
Prix : 3 096,00 € TTC/KIT



KIT DE SUSPENSION TERRAIN TAMER REHAUSSE +40/50MM POUR TOYOTA LANDCRUISER 75

Depuis 1969 TERRAIN TAMER développe et fabrique des pièces avec une seule idée en tête : celle de vous garantir la plus extrême fiabilité. Pendant plus de 50 ans, nous avons conçu, fabriqué, et testé des pièces qui permettent aux conducteurs de circuler dans des environnements extrêmement difficiles en toute sérénité. Qu'il s'agisse d'une utilisation: Loisirs : Chasse, Pêche, charges lourdes, tractions de remorques... Professionnels : Artisans, Agriculteurs, Apiculteurs, Dépanneuses,...

Référence : SK009
Prix : 2 760,00 € TTC/KIT

EQUIPEMENTS POUR TOYOTA HZJ70 HZJ73 HZJ75 90/99

**KIT DE SUSPENSION TERRAIN TAMER REHAUSSE
+40/50MM POUR TOYOTA LANDCRUISER J7 DE
1984 A 1999**

Depuis 1969 TERRAIN TAMER développe et fabrique des pièces avec une seule idée en tête : celle de vous garantir la plus extrême fiabilité. Pendant plus de 50 ans, nous avons conçu, fabriqué, et testé des pièces qui permettent aux conducteurs de circuler dans des environnements extrêmement difficiles en toute sérénité. Qu'il s'agisse d'une utilisation: Loisirs : Chasse, Pêche, charges lourdes, tractions de remorques... Professionnels : Artisans, Agriculteurs, Apiculteurs, Dépanneuses,...

Référence : SK008
Prix : **2 496,00 € TTC/KIT**

RESSORTS LAMES**KIT LAMES (AVEC SILENT BLOCS ET BRIDES)
ARRIERE GAUCHE & DROITE TERRAIN TAMER -
REHAUSSE +50MM TARAGE +100KG - POUR
TOYOTA LANDCRUISER 75**

KIT LAMES (AVEC SILENT BLOCS ET BRIDES) ARRIERE GAUCHE & DROITE TERRAIN TAMER - REHAUSSE +50MM TARAGE +100KG - POUR TOYOTA LANDCRUISER 75

Référence : TLC015CDS/CPSK
Prix : **1 169,00 € TTC/KIT**

**KIT LAMES (AVEC SILENT BLOCS ET BRIDES)
ARRIERE TERRAIN TAMER - REHAUSSE +50MM
TARAGE +100KG/+300KG - POUR TOYOTA
LANDCRUISER 75**

KIT LAMES (AVEC SILENT BLOCS ET BRIDES) ARRIERE TERRAIN TAMER - REHAUSSE +50MM TARAGE +100KG/+300KG - POUR TOYOTA LANDCRUISER 75

Référence : TLC015HDK
Prix : **1 287,00 € TTC/KIT**

EQUIPEMENTS POUR TOYOTA HZJ70 HZJ73 HZJ75 90/99



**KIT LAMES (AVEC SILENT BLOCS ET BRIDES)
ARRIERE TERRAIN TAMER - REHAUSSE +50MM
TARAGE +300KG/+400KG - POUR TOYOTA
LANDCRUISER 75**

KIT LAMES (AVEC SILENT BLOCS ET BRIDES) ARRIERE
TERRAIN TAMER - REHAUSSE +50MM TARAGE +300KG/+400KG -
POUR TOYOTA LANDCRUISER 75

Référence : TLC015EHDK

Prix : 1 443,00 € TTC/KIT

**KIT LAMES (AVEC SILENT BLOCS ET BRIDES)
ARRIERE TERRAIN TAMER - REHAUSSE +50MM
TARAGE +300KG/+500KG - POUR TOYOTA
LANDCRUISER 75**KIT LAMES (AVEC SILENT BLOCS ET BRIDES) ARRIERE
TERRAIN TAMER - REHAUSSE +50MM TARAGE +300KG/+500KG -
POUR TOYOTA LANDCRUISER 75

Référence : TLC015MK

Prix : 1 600,00 € TTC/KIT

**KIT LAMES (AVEC SILENT BLOCS ET BRIDES)
ARRIERE TERRAIN TAMER - REHAUSSE +50MM
TARAGE 500KG+ - POUR TOYOTA LANDCRUISER
75**KIT LAMES (AVEC SILENT BLOCS ET BRIDES) ARRIERE
TERRAIN TAMER - REHAUSSE +50MM TARAGE 500KG+ - POUR
TOYOTA LANDCRUISER 75

Référence : TLC015MHDK

Prix : 1 745,00 € TTC/KIT

**KIT LAMES (AVEC SILENT BLOCS ET BRIDES)
AVANT TERRAIN TAMER - REHAUSSE +50MM
TARAGE +100KG - POUR TOYOTA LANDCRUISER
SERIES 7**KIT LAMES (AVEC SILENT BLOCS ET BRIDES) AVANT TERRAIN
TAMER - REHAUSSE +50MM TARAGE +100KG - POUR TOYOTA
LANDCRUISER SERIES 7

Référence : TLC013HDK

Prix : 809,00 € TTC/KIT

EQUIPEMENTS POUR TOYOTA HZJ70 HZJ73 HZJ75 90/99



**KIT LAMES (AVEC SILENT BLOCS ET BRIDES)
AVANT TERRAIN TAMER - REHAUSSE +50MM
TARAGE +150KG - POUR TOYOTA LANDCRUISER
SERIES 7**

KIT LAMES (AVEC SILENT BLOCS ET BRIDES) AVANT TERRAIN TAMER - REHAUSSE +50MM TARAGE +150KG - POUR TOYOTA LANDCRUISER SERIES 7

Référence : **TLC013MK**
Prix : **883,00 € TTC/KIT**



**KIT LAMES (AVEC SILENT BLOCS ET BRIDES)
PARABOLIQUE ARRIERE TERRAIN TAMER -
REHAUSSE +50MM TARAGE +300-500KG - POUR
TOYOTA LANDCRUISER 75**

KIT LAMES (AVEC SILENT BLOCS ET BRIDES) PARABOLIQUE ARRIERE TERRAIN TAMER - REHAUSSE +50MM TARAGE +300-500KG - POUR TOYOTA LANDCRUISER 75

Référence : **TLC015PK**
Prix : **1 566,00 € TTC/KIT**



**KIT LAMES (AVEC SILENT BLOCS ET BRIDES)
PARABOLIQUE AVANT TERRAIN TAMER -
REHAUSSE +50MM TARAGE JUSQU'A + 0-100KG -
POUR TOYOTA LANDCRUISER SERIES 7**

KIT LAMES (AVEC SILENT BLOCS ET BRIDES) PARABOLIQUE AVANT TERRAIN TAMER - REHAUSSE +50MM TARAGE JUSQU'A +100KG - POUR TOYOTA LANDCRUISER SERIES 7

Référence : **TLC013PK**
Prix : **1 137,00 € TTC/KIT**



LAME ADDITIONNELLE OME CS006F

Référence : **D16XL**
Prix : **60,00 € TTC/PIECE**

EQUIPEMENTS POUR TOYOTA HZJ70 HZJ73 HZJ75 90/99



LAMES ARRIERE OME RENFORCEE

LAMES ARRIERE OME RENFORCEE POUR : VEHICULES REHAUSSE TARAGE TOYOTA LANDCRUISER HZJ75 +50 mm MEDIUM

Référence : **CS006R**
Prix : **558,00 € TTC/PIECE**



LAMES ARRIERE OME RENFORCEE

LAMES ARRIERE OME RENFORCEE POUR : VEHICULES REHAUSSE TARAGE TOYOTA LANDCRUISER HZJ75 +50 mm +400kg

Référence : **CS007R**
Prix : **617,00 € TTC/PIECE**



LAMES ARRIERE OME RENFORCEE

LAMES ARRIERE OME RENFORCEE POUR : VEHICULES REHAUSSE TARAGE TOYOTA LANDCRUISER HZJ75 +50 mm +600kg

Référence : **CS008R**
Prix : **681,00 € TTC/PIECE**



LAMES ARRIERE OME RENFORCEE (COTE CONDUCTEUR)

LAMES ARRIERE OME RENFORCEE (COTE CONDUCTEUR) POUR : VEHICULES REHAUSSE TARAGE TOYOTA LANDCRUISER 60/61 +50 mm MEDIUM TOYOTA LANDCRUISER 70/73/74 +50 mm +200 kg

Référence : **CS004RA**
Prix : **379,00 € TTC/PIECE**

EQUIPEMENTS POUR TOYOTA HZJ70 HZJ73 HZJ75 90/99



LAMES ARRIERE OME RENFORCEE (COTE CONDUCTEUR)

LAMES ARRIERE OME RENFORCEE (coté conducteur):
VEHICULES REHAUSSE TARAGE TOYOTA LANDCRUISER
70/73/74 +50 mm MEDIUM TOYOTA LANDCRUISER 60/61 +50 mm
+00 kg

Référence : **CS017RA**
Prix : **351,00 € TTC/PIECE**



LAMES ARRIERE OME RENFORCEE (COTE PASSAGER)

LAMES ARRIERE (COTE PASSAGER) OME RENFORCEE POUR :
VEHICULES REHAUSSE TARAGE TOYOTA LANDCRUISER HZJ71
/ HZJ74 +60 mm MEDIUM TOYOTA LANDCRUISER 60/61/62 +50
mm LEGER TOYOTA LANDCRUISER 70/73/74 +50 mm MEDIUM

Référence : **CS017RB**
Prix : **351,00 € TTC/PIECE**



LAMES AVANT OME RENFORCEE

VEHICULES REHAUSSE TARAGE TOYOTA LANDCRUISER 75
DIESEL +50 mm +50kg TOYOTA LANDCRUISER 75 ESSENCE +50
mm +50 kg/+51 à 110kg TOYOTA LANDCRUISER 70/73 +50 mm
+50 kg/+51 à 110kg

Référence : **CS006F**
Prix : **292,00 € TTC/PIECE**



LAMES AVANT OME RENFORCEE

LAMES AVANT OME RENFORCEE POUR : VEHICULES
REHAUSSE TARAGE TOYOTA LANDCRUISER HZJ75 DIESEL +50
mm +51kg à 110kg

Référence : **CS007F**
Prix : **348,00 € TTC/PIECE**

SILENT BLOCS



SILENT BLOC DE LAMES ARRIERE TERRAIN TAMER POUR TOYOTA HZJ70/73/75

SILENT BLOC TERRAIN TAMER POUR TOYOTA HZJ70/73/75. Les silent bocs Terraon Tamer Pro sont fabriqués en polymère synthétique. - Ils sont la combinaison parfaite entre la sensation de conduite apportée par le caoutchouc, et la durabilité du synthétique. - Ils ne s'abiment pas et ne craquent pas en cas de forte humidité, contrairement au Polyuréthane. - L'intérieur du silent bloc est rainuré et est équipé d'une lèvre extérieure afin de retenir la graisse. - Matière synthétique à mémoire de forme...

Référence : **BK6P**
Prix : **79,00 € TTC/KIT**



SILENT BLOC DE LAMES AVANT TERRAIN TAMER POUR TOYOTA HZJ70/73/75 ET HJ60/61

SILENT BLOC TERRAIN TAMER POUR TOYOTA HZJ70/73/75 et HJ60/61. Les silent bocs Terraon Tamer Pro sont fabriqués en polymère synthétique. - Ils sont la combinaison parfaite entre la sensation de conduite apportée par le caoutchouc, et la durabilité du synthétique. - Ils ne s'abiment pas et ne craquent pas en cas de forte humidité, contrairement au Polyuréthane. - L'intérieur du silent bloc est rainuré et est équipé d'une lèvre extérieure afin de retenir la graisse. - Matière synthétique à mémoire de forme...

Référence : **BK5P**
Prix : **79,00 € TTC/KIT**

PARE-CHOCS & PROTECTIONS

BLINDAGES / SKIS DE PROTECTION



BLINDAGE AVANT N4 8MM POUR TOYOTA HZJ / BJ 70 / 71 / 73 / 74 / 75 / 78 / 79

Skis avant: Ils facilitent l'abordage d'obstacle et en facilitent le franchissement par l'effet de glisse et par leurs inclinaisons progressives. Pour les véhicules à pont rigide, ils protègent les organes situés entre le pare-chocs et le corps de pont. Pour les véhicules à pont suspendu, ils protègent tous les organes entre le pare-chocs avant et l'arrière du berceau moteur et crémaillère de direction. En général, ils permettent la vidange moteur et le remplacement...

Référence : **BLAV9A**
Prix : **236,00 € TTC/PIECE**



BLINDAGE DE RESERVOIR N4 6MM POUR RESERVOIR SUPPLEMENTAIRE D'ORIGINE 90L POUR TOYOTA HZJ 75/78/79

Skis de réservoir: Bien souvent, de par leur position les réservoirs de carburant ne sont pas trop exposés aux chocs sur la piste mais dans les zones de franchissement, ils peuvent être également emboutis voir perforés d'autant que la protection d'origine est souvent dérisoire. Nos protections de réservoir sont réalisées en aluminium 5 ou 6 mm suivant les applications. Caractéristiques : blindage aluminium découpé au plasma ferrures sont en acier, finition peinture époxy noire...

Référence : BLRE8B
Prix : 404,00 € TTC/PIECE



BLINDAGE DE RESERVOIR N4 6MM POUR RESERVOIR SUPPLEMENTAIRE LRA 150L POUR TOYOTA HZJ 75/78/79

Skis de réservoir: Bien souvent, de par leur position les réservoirs de carburant ne sont pas trop exposés aux chocs sur la piste mais dans les zones de franchissement, ils peuvent être également emboutis voir perforés d'autant que la protection d'origine est souvent dérisoire. Nos protections de réservoir sont réalisées en aluminium 5 ou 6 mm suivant les applications. Caractéristiques : blindage aluminium découpé au plasma ferrures sont en acier, finition peinture époxy noire...

Référence : BLRE22D
Prix : 445,00 € TTC/PIECE



COQUILLE DE PONT SPECIFIQUE POUR TOYOTA SERIE 7 ET 8

Coquille de pont venant protéger le carter du nez de pont en cas de chocs. Assemblage par soudage. Accès à l'orifice de remplissage en huile conservé. Coquille complètement fermée

Référence : BLCOQ02
Prix : 102,00 € TTC/PIECE



COQUILLE DE PONT UNIVERSELLE

Coquille de pont venant protéger le carter du nez de pont en cas de chocs. Assemblage par soudage. Accès à l'orifice de remplissage en huile conservé.

Référence : BLCOQ01
Prix : **68,00 € TTC/PIECE**



HABILLAGES LATÉRAUX DE COFFRE EN ALUMINIUM 2.5 MM POUR TOYOTA LAND CRUISER BJ73 LJ73 KZJ73 HZJ73 HZJ74

pour les deux côtés Ensemble de panneaux habillages intérieurs en aluminium en remplacement des plaques "cartonnées" d'origine qui vieillissent très mal. Ils sont prévus pour les versions de série 7 châssis moyen. Epaisseur 2.5mm. Vis affleurantes. Livré avec inserts à positionner dans les trous d'origine et visserie. Montage sans perçages. POUR TOYOTA LAND CRUISER BJ73 LJ73 KZJ73 HZJ73 HZJ74

Informations Techniques :

TOYOTA : Land Cruiser série 70 1984->1999 PZJ73 3.5 es (1990 -> 1993) 1PZ LJ73 2.4 TD (1990 -> 1995) 2L-TII / 90cv LJ73 2.4 TD (1985 -> 1990) 2L-T / 72cv KZJ73 3.0 TD (1993 -> 1997) 1KZ-T / 125cv FJ73 4.0 es (1990 -> 1992) 3F BJ74 3.4 TD (1985 -> 1990) 13BT / 123cv BJ73 3.4 D (1985 -> 1990) 3B / 90cv HZJ73 4.2 D (1993 -> 2007) 1HZ / 120cv FZJ73 4,5i es (1993 -> 1999) 1FZ-FE / 215cv FZJ73 4.5 es (1993 -> 1999) FZ-F Land Cruiser série 70 1999-> HZJ74 4.2 D (1999 ->...

Référence : BLDP272
Prix : **237,00 € TTC/KIT**



PANNEAUX DE PORTE ARRIERE N4 POUR TOYOTA SERIE 7

Les habillages de porte d'origine ont souvent mal vieilli et n'offrent pas de rigidité suffisante contre un chargement agressif ou pour la fixation d'équipements. C'est pourquoi Equip'Raid vous propose une tôle aluminium spécifique à ces modèles pour remplacer ces habillages. De plus ils offrent une paroi verticale de fixation pour certains éléments adaptables aux besoins de chacun.

Informations Techniques :

Le kit complet comprend : les habillages droit et gauche avec leur fixation notice montage sans modification du véhicule fabrication française

Référence : BLDP270
Prix : **105,00 € TTC/PAIRE**

EQUIPEMENTS POUR TOYOTA HZJ70 HZJ73 HZJ75 90/99



PANNEAUX DE PORTES AVANT EN ALUMINIUM 2.5 MM POUR TOYOTA LAND CRUISER SERIE 7

Panneaux d'habillage intérieur de portes avant en aluminium. Compatible avec toutes les versions de Land Cruiser Série 7 / J7 (sauf pick-up) Attention, au vu des nombreux montages d'accoudoirs / vitres électriques ou manuelles / avec ou sans vide poche : la seule découpe dans les panneaux est celle de la poignée de porte qui est toujours au même endroit. Les découpes ou perçages des autres éléments seront à réaliser par vos soins. Idéalement superposez le panneau que vous démonterez à...

Informations Techniques :

TOYOTA : Land Cruiser série 70 1984->1999 RJ77 2.4 es (1990 -> 1993) 22-RE RJ70 2.4 es (1990 -> 1993) 22-RE RJ70 2.4 es (1984 -> 1990) 22R / 105cv PZJ75 3.5 es (1990 -> 1993) 1PZ PZJ73 3.5 es (1990 -> 1993) 1PZ PZJ70 3.5 es (1990 -> 1993) 1PZ LJ79 2,8 D (1990 -> 1996) 3L LJ77 2.4 TD (1992 -> 1993) 2L-T / 86cv LJ77 2.4 TD (1990 -> 1992) 2L-T / 86cv LJ73 2.4 TD (1990 -> 1995) 2L-TII / 90cv LJ73 2.4 TD (1985 -> 1990) 2L-T / 72cv LJ72 2,8 D (1990 -> 1996) 3L LJ70 2.4 TD ...

Référence : **BLDP470**

Prix : **304,00 € TTC/PAIRE**



PROTECTION DE NEZ DE PONT ARRIERE A VISSER POUR SERIE 7

Protège la partie sensible du nez de pont de votre véhicule. Photo non contractuelle.

Référence : **BLDV41A**

Prix : **337,20 € TTC/PIECE**

DÉFLECTEURS / PROTÈGE PHARES



PROTEGE PHARE POUR TOYOTA LAND CRUISER SERIE 7 AVANT 2007

Protection de phares en polyéthylène, se monte sans perçage et sans outils (il ne peut être enlevé que lorsque le capot est fermé).

Référence : **AX-HG539**

Prix : **99,60 € TTC/PAIRE**

DÉFLECTEURS DE VITRE

EQUIPEMENTS POUR TOYOTA HZJ70 HZJ73 HZJ75 90/99



DEFLECTEUR D'AIR FUME VITRE AVANT POUR TOYOTA J75/78/79 VITRE ARRONDIE SANS CUSTODE

Défecteur d'air vous procurant une ventilation naturelle de l'habitacle, il permet de rouler la vitre entrouverte, sans turbulences désagréables. Montage simple et rapide. Défecteurs d'air en polyéthylène Les défecteurs Clim Air se clipsent directement dans le cadre de la vitre d'origine (ne nécessite pas d'être collés sur la carrosserie et évitent tout problème de décollement dû au temps ou aux intempéries) vitres avants couleur : fumé (également disponible en noir et transparent sur...

Référence : CLI0031524
Prix : **79,00 € TTC/PAIRE**



DEFLECTEUR D'AIR NOIR VITRE AVANT POUR TOYOTA J75/78/79 VITRE ARRONDIE SANS CUSTODE

Les défecteurs Clim Air se clipsent directement dans le cadre de la vitre d'origine (ne nécessite pas d'être collés sur la carrosserie et évitent tout problème de décollement dû au temps ou aux intempéries) vitres avants couleur : noir

Référence : CLI0031524D
Prix : **79,00 € TTC/PAIRE**

PARE-CHOCS & ACCESSOIRES

PARE-CHOCS ARRIÈRE



PARE CHOC ARRIÈRE AFN RENFORCÉ EN ACIER AVEC PORTE ROUE DROIT ET GAUCHE POUR TOYOTA HZJ75 ET HZJ/GRJ78

PARE CHOC ARRIÈRE AFN RENFORCÉ EN ACIER AVEC PORTE ROUE ARRIÈRE DROIT ET PORTE ROUE ARRIÈRE GAUCHE POUR TOYOTA HZJ75 ET HZJ/GRJ78 AFN, compagnie portugaise fondée en 1995 est devenue depuis le premier fabricant européen d'équipements 4x4 dont la qualité et le design des produits n'ont rien à envier aux leaders australiens que sont ARB ou TJM. AFN maîtrise et réalise en interne 100% du processus de fabrication depuis la R&D, la CAO, la découpe, le pliage et la soudure des matières...

Référence : 48002012
Prix : **3 049,00 € TTC/PIECE**

EQUIPEMENTS POUR TOYOTA HZJ70 HZJ73 HZJ75 90/99



PARE CHOC ARRIÈRE AFN RENFORCÉ EN ACIER AVEC PORTE ROUE ET PORTE JERRYCAN POUR TOYOTA HZJ75/78

PPARE CHOC ARRIÈRE AFN RENFORCÉ EN ACIER AVEC PORTE ROUE ARRIÈRE DROIT ET PORTE JERRYCAN US 20 LITRES (Jerrycan non fournie) ARRIÈRE GAUCHE POUR TOYOTA HZJ75 ET HZJ78 AFN, compagnie portugaise fondée en 1995 est devenue depuis le premier fabricant européen d'équipements 4x4 dont la qualité et le design des produits n'ont rien à envier aux leaders australiens que sont ARB ou TJM. AFN maîtrise et réalise en interne 100% du processus de fabrication depuis la R&D, la CAO, la découpe, le...

Référence : 48001813
Prix : **2 350,00 € TTC/PIECE**



PARE CHOC ARRIERE KAYMAR POUR TOYOTA HZJ / BJ75 / VDJ / HZJ76 SANS ELARGISSEURS / HZJ78

KAYMAR 4WD Accessories est une société australienne dotée d'un bureau d'études et d'une unité de fabrication dédiée, pour répondre aux demandes d'équipements et de protections des véhicules tout terrain. Le savoir-faire particulier de KAYMAR, permet aux produits d'être conçus et fabriqués pour répondre aux attentes les plus exigeantes des clients. Pare choc arrières australien KAYMAR pour 4X4 pouvant recevoir un support roue de secours avec un montage au choix à droite ou à gauche. Les pare...

Référence : KA1280
Prix : **2 280,00 € TTC/PIECE**

PARE-CHOC AVANT



PARE CHOC AVANT AVEC EMPLACEMENT TREUIL POUR TOYOTA SERIE 7

Pare choc avant en acier pour Toyota série 7. Support de treuil intégré au pare chocs. Angle d'attaque optimisé pour le franchissement. Manilles tournantes intégrées. Fabriqué en acier avec capot central en aluminium. Peinture epoxy noire. Livré complet avec kit de montage et notice. Montage sans modification du Toyota. Treuil non compris. Non homologué.

Référence : PC700
Prix : **913,00 € TTC/PIECE**

EQUIPEMENTS POUR TOYOTA HZJ70 HZJ73 HZJ75 90/99



PARE CHOC AVANT SANS EMPLACEMENT TREUIL POUR TOYOTA SERIE 7

Pare choc avant en acier pour Toyota série 7. Support de treuil intégré au pare chocs. Angle d'attaque optimisé pour le franchissement. Manilles tournantes intégrées. Fabriqué en acier avec capot central en aluminium. Peinture epoxy noire. Livré complet avec kit de montage et notice. Montage sans modification du Toyota. Treuil non compris. Non homologué

Référence : **PC700F**
Prix : **913,00 € TTC/PIECE**



PARE CHOC WINCH BAR ARB POUR TOYOTA HZJ 71-73-74-75-78-79 AVANT 2007

La réputation des équipements de protection ARB s'est établie voici plus de 30 ans avec la fabrication des pare buffles pour Land Rover série 1. Aujourd'hui, la gamme comprend plusieurs centaines de références de pièces, qui nous permettent de proposer des protections frontales pour la grande majorité des 4x4 dans le monde. Mais la protection d'un véhicule ne se limite pas à son pare buffle. Tous les pare buffles ARB sont en acier avec une peinture époxy noire. CET EQUIPEMENT N'EST PAS...

Informations Techniques :

*Caractéristiques: Cinq plis à aile biseautée et repliée vers le haut, pour une meilleure résistance et un angle d'approche optimal
Armature de maintien du cadre extérieur en acier, et finition sans arête. La plupart des pare buffles ARB ont deux supports d'antennes CB, soudées derrière le tube transversal supérieur. Certains modèles disposent d'un emplacement pour permettre l'utilisation d'un cric Hi-lift La structure de la platine de treuil dans le pare-buffle est conçue pour répartir...*

Référence : **3412130**
Prix : **1 650,02 € TTC/PIECE**

PORTE-ROUE ET PORTE-JERRICAN



PORTE JERRICAN DOUBLE DROIT KAYMAR POUR TOYOTA KDJ120 A PARTIR DE 2003 / HZJ 75 / BJ 75

Informations Techniques :

Porte jerrican double droite KAYMAR pour Toyota KDJ120 à partir de 2003.

Référence : **KA1058R**
Prix : **1 064,44 € TTC/PIECE**

EQUIPEMENTS POUR TOYOTA HZJ70 HZJ73 HZJ75 90/99



PORTE JERRICAN DOUBLE GAUCHE SUR PARE CHOC KAYMAR POUR TOYOTA / FORD / ISUZU / VOLKSWAGEN / NISSAN

2 X 20 Litres Le porte jerrycan double gauche Kaymar est conçu pour transporter jusqu'à 40 litres avec deux jerrycans. Il comprend notre mécanisme de verrouillage unique au centre du pare choc qui continue de fonctionner dans la poussière et la boue. Le porte jerrycan utilise nos vérins à gaz de haute qualité et éprouvés, ainsi que nos poignées Kaymar en caoutchouc. Caractéristiques Peut contenir 2 jerrycans de 20 litres (40 litres au total) S'installe sur le pivot du pare-chocs...

Informations Techniques :

se monte sur : TOYOTA : Land Cruiser série 80 HDJ80 4.2 TD 12s (1990 -> 1992) 1HD-T / 167cv FZJ80 4,5i es (1992 -> 1998) 1FZ-FE / 215cv FJ80 4.0i es (1990 -> 1992) 3F-E / 155cv FJ80 4.0 es (1990 -> 1992) 3F HDJ80 4.2 TD 12s (1992 -> 1995) 1HD-T / 160cv HDJ80 4.2 TD 24s (1995 -> 1998) 1HD-FT / 170cv HZJ80 4.2 D (1990 -> 1993) 1HZ / 120cv Land Cruiser série 70 1984->1999 FJ75 4.0 es (1990 -> 1992) 3F BJ75 3.4 D (1985 -> 1990) 3B / 90cv HZJ75 4.2 D (1993 ->...)

Référence : KA1058

Prix : 1 101,00 € TTC/PIECE



PORTE ROUE DROIT KAYMAR POUR TOYOTA HZJ 75 ET BJ 75

Le porte roue KAYMAR est équipé d'un système de verrouillage simple et efficace.

Référence : KA8120R

Prix : 891,02 € TTC/PIECE



PORTE ROUE GAUCHE KAYMAR POUR TOYOTA HZJ 75 ET BJ 75

Le porte roue KAYMAR est équipé d'un système de verrouillage simple et efficace.

Informations Techniques :

PHOTOS NON CONTRACTUELLES

Référence : KA8120L

Prix : 891,02 € TTC/PIECE

FRANCHISSEMENT & OUTILLAGE

EQUIP RAID

145 RUE DE L'ÎLE NAPOLÉON

68100 MULHOUSE

TÉL: +33 (0)3 89 61 90 88 / FAX: +33 (0)3 89 61 70 67

E-MAIL : vpc@equip-RAID.FR

Magasin ouvert le lundi de 14h à 18h,
du mardi au vendredi de 9h à 12h et de 14h à 18h
et le samedi de 9h à 12h

Prix valables du 01/09/2024 au 30/09/2024

TVA 20% incluse

Document non contractuel (ref : cat_HZJ70HZJ73HZJ7590/99_09_2024)

Photos non contractuelles

BLOCAGES DE DIFFÉRENTIEL



BLOCAGE DE DIFFERENTIEL ARRIERE AIR LOCKER POUR TOYOTA AVEC C-CLIP ROULEMENT 32010X TIMKEN (vendu sans compresseur)

Blocage ARB pour TOYOTA AVEC C-CLIP ROULEMENT 32010X TIMKEN Landcruiser J4 Landcruiser J6 Landcruiser J7 avec ressorts à lames jusqu'à 10/99 LE BLOCAGE ARB COMPREND : (livré sans compresseur) le différentiel, la tuyauterie, les raccords, la notice de montage, les instructions d'utilisation et la liste des pièces détachées. Quand un véhicule prend un virage, la roue extérieure parcourt une plus grande distance que la roue intérieure, elle doit donc tourner plus...

Référence : RD153
Prix : **1 216,00 € TTC/PIECE**



BLOCAGE DE DIFFERENTIEL AVANT OU ARRIERE AIR LOCKER POUR TOYOTA (vendu sans compresseur)

Blocage ARB pour TOYOTA Landcruiser J4 AVANT/ARRIERE SELON MODEL Landcruiser J6 AVANT/ARRIERE Landcruiser J7 avec ressorts à lames jusqu'à 10/99 ARRIERE Landcruiser J8 ARRIERE LE BLOCAGE ARB COMPREND : (livré sans compresseur) le différentiel, la tuyauterie, les raccords, la notice de montage, les instructions d'utilisation et la liste des pièces détachées. Quand un véhicule prend un virage, la roue extérieure parcourt une plus grande distance que la roue...

Référence : RD142
Prix : **1 212,00 € TTC/PIECE**



BLOCAGE DE DIFFERENTIEL ELOCKER 100% ELECTRIQUE

BLOCAGE DE DIFFERENTIEL ELOCKER 100% ELECTRIQUE AVANT Véhicules : TOYOTA LANDCRUISER FJ70 A PARTIR DE 01/1990 TOYOTA LANDCRUISER FJ73 A PARTIR DE 01/1990 TOYOTA LANDCRUISER FJ75 A PARTIR DE 01/1990 TOYOTA LANDCRUISER FJ80 A PARTIR DE 01/1990 TOYOTA LANDCRUISER FZJ105 A PARTIR DE 01/1990 TOYOTA LANDCRUISER FZJ70 A PARTIR DE 01/1990 TOYOTA LANDCRUISER FZJ75 A PARTIR DE 01/1990 TOYOTA LANDCRUISER FZJ78 A PARTIR DE 08/1999 TOYOTA LANDCRUISER FZJ79 A PARTIR DE 08/1999 TOYOTA...

Référence : A9334
Prix : **1 853,00 € TTC/PIECE**

EQUIPEMENTS POUR TOYOTA HZJ70 HZJ73 HZJ75 90/99



KIT BLOCAGE DE DIFFERENTIEL ELOCKER ARRIERE 100% ELECTRIQUE AVEC ROUEMENTS

BLOCAGE DE DIFFERENTIEL ELOCKER 100% ELECTRIQUE ARRIERE UNIQUEMENT POUR VÉHICULE SANS BLOCAGE D'ORIGINE KIT AVEC ROUEMENTS Véhicules : TOYOTA LANDCRUISER FJ70 A PARTIR DE 01/1990 TOYOTA LANDCRUISER FJ73 A PARTIR DE 01/1990 TOYOTA LANDCRUISER FJ75 A PARTIR DE 01/1990 TOYOTA LANDCRUISER FJ80 A PARTIR DE 01/1990 TOYOTA LANDCRUISER FZJ70 A PARTIR DE 01/1990 TOYOTA LANDCRUISER FZJ73 A PARTIR DE 01/1990 TOYOTA LANDCRUISER FZJ75 A PARTIR DE 01/1990 TOYOTA LANDCRUISER FZJ80 A...

Référence : **A9378-3TT**
Prix : **1 964,00 € TTC/KIT**



KIT BLOCAGE DE DIFFERENTIEL ELOCKER AVANT 100% ELECTRIQUE AVEC ROUEMENTS

BLOCAGE DE DIFFERENTIEL ELOCKER 100% ELECTRIQUE AVANT KIT AVEC ROUEMENTS Véhicules : TOYOTA LANDCRUISER FJ70 A PARTIR DE 01/1990 TOYOTA LANDCRUISER FJ73 A PARTIR DE 01/1990 TOYOTA LANDCRUISER FJ75 A PARTIR DE 01/1990 TOYOTA LANDCRUISER FJ80 A PARTIR DE 01/1990 TOYOTA LANDCRUISER FZJ105 A PARTIR DE 01/1990 TOYOTA LANDCRUISER FZJ70 A PARTIR DE 01/1990 TOYOTA LANDCRUISER FZJ75 A PARTIR DE 01/1990 TOYOTA LANDCRUISER FZJ78 A PARTIR DE 08/1999 TOYOTA LANDCRUISER FZJ79 A PARTIR DE...

Référence : **A9334-2TT**
Prix : **2 003,00 € TTC/KIT**

OUTILLAGE

OUTILLAGE DIVERS



DOUILLE 54MM POUR ROULEMENT DE ROUE AVANT

Douille indispensable pour une intervention de démontage des roulements de roues de votre 4x4 Compatible avec de nombreux 4x4 TOYOTA, NISSAN, MITSUBISHI, LAND ROVER, SUZUKI...

Référence : **MCR-200**
Prix : **37,00 € TTC/PIECE**

EQUIPEMENT INTÉRIEUR & EXTÉRIEUR

ATTELAGES & ACCESSOIRES

ATTELAGES / FAISCEAUX

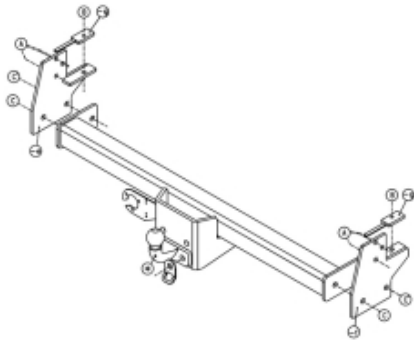

ATTELAGE POUR TOYOTA HZJ 78 (TOLE AVEC PARE-CHOC)

Nos attelages répondent à toutes les normes européennes. Ils sont homologués selon la directive 94/20/CE du 30 mai 1994 relative aux dispositifs d'attelage mécanique des véhicules à moteur et de leurs remorques ainsi qu'à leur fixation.

Informations Techniques :

Kit composé de l'attelage et du faisceau. Détail : 1 attelage référence 1217 1 boule à bourrelet 50T90 (*) 6 boulons M10x35/1.25 (A) 2 boulons M10x30 (B) 2 boulons M14x35 + écrous (C) 2 boulons M14x35 (C) 2 boulons M16x50 + écrous (*) 1 anneau de traction 50T (*) 8 rondelles de sûreté 10mm (A-B) 4 rondelles de sûreté 14mm (C-C') 2 rondelles de sûreté 16mm (*) 1 pièce de montage (-e) (C-C) 1 pièce de montage (-f) (C-C') 2 pièces de montage (-g) (B)

Référence : 1217

Prix : **268,00 € TTC/PIECE**

BARRES DE TOIT ET ACCESSOIRES

KIT BARRES DE TOIT



KIT BARRES DE TOIT FRONT RUNNER POUR TOYOTA LANDCRUISER 75/79 PICKUP

Les barres de toit avec un système de montage pour gouttières peuvent être utilisées pour transporter de l'équipement sur le toit de votre véhicule si vous n'avez pas besoin d'une galerie complète. Ce kit contient 4 pieds pour gouttières de 130mm, 2 barres de toit de 1425mm, 1 déflecteur de vent de 10mm et un guide d'installation. Le kit contient tous les composants nécessaires pour monter les barres de toit sur un véhicule avec gouttières.

Informations Techniques :

KRTL036 - Kit de barres de toit pour une Toyota Land Cruiser 75/79 / Montage pour gouttière - de Front Runner Composé de : 2 x LASS102 - Pied N° 2 130mm (Paire) - de Front Runner 1 x LBSK016 - Barres de toit 1425mm (Paire) - de Front Runner 1 x WDLB001 - Déflecteur de vent de 10mm - de Front Runner Matériaux utilisés : Aluminium T6 en époxy noir Acier à haute résistance Poids approximatif d'installation 7kg (16lbs) Les rainures en T situées en haut et en bas des barres peuvent recevoir des boulons...

Référence : KRTL036

Prix : **351,93 € TTC/KIT**

PIEDS

**LOT DE 2 PIEDS DE BARRE DE TOIT POUR
GOUTTIERES ALUCAB (COMPATIBLE LAND
CRUISER SERIE 6, 7, 8, VOLKSWAGEN T3, T3.5 &
SUZUKI JIMNY GEN 4)**

lot de 2 pieds pour les barres de toit Alu cab couleur : noir Modèles de véhicules compatibles : Toyota Land Cruiser série 60, Toyota Land Cruiser série 75-79, Toyota Land Cruiser série 80, Volkswagen Transporter T3 et T3.5 Suzuki Jimny Gen 4. Grâce à l'installation sans outil, vous pouvez simplement clipser les pieds aux gouttières du véhicule. Les pieds de gouttière étroits et plats offrent non seulement une fonctionnalité de premier ordre, mais s'intègrent également parfaitement à...

Référence : AC-A-GUTTER-FEETPrix : **90,76 € TTC/PAIRE****PIEDS DE FIXATION 210MM POUR BARRES DE
TOIT RHINO RACK POUR TOYOTA HZJ75/78 - 2
PIEDS -**

le kit de fixation contient une paire de pieds permettant d'installer une barre de toit rhino rack (vendu séparément) poids transportable : 50kg (pour 1 barre) hauteur des pieds : 210 mm fixation dans les gouttières

Référence : RL210S2Prix : **109,00 € TTC/KIT**

CHAUFFAGE & CLIMATISATION

CLIMATISATION

EQUIPEMENTS POUR TOYOTA HZJ70 HZJ73 HZJ75 90/99



KIT DE CLIMATISATION POUR TOYOTA HZJ70/73/75/78/79 4.2D A PARTIR DE 90

Un système de climatisation fonctionne en principe comme un réfrigérateur et comporte les composants principaux suivants :
Compresseur, actionné par le vilebrequin Support compresseur
Condenseur (échangeur de chaleur), installé devant le radiateur
Ventilateur de condenseur Filtre-déshydrateur, pour extraire l'humidité éventuellement présente et les impuretés dans le système
Évaporateur, installé dans ou devant le boîtier du chauffage
Ventilateur Vanne d'expansion, contrôle le débit du...

Informations Techniques :

kit de climatisation interne disponible pour tous véhicules. pour une commande de cette article, plusieurs renseignements nous sont nécessaires : type de véhicules, n° de série du véhicule, année modèle, type moteur, coloris du tableau de bord.

Référence : CZ023

Prix : **2 552,00 € TTC/KIT**

CONSOLES & SUPPORT INSTRUMENT



CONSOLE DE TOIT TRANSVERSALE ARB POUR TOYOTA SERIE 7

Pour finaliser l'aménagement intérieur de votre 4x4, utilisez les consoles de plafond ARB Caractéristiques des consoles TRANSVERSALE : Fabriquées en ABS renforcé aux formes exactes du véhicule avec un joint en caoutchouc. Lumière LED pour les places arrières (sauf modèle simple cab ou châssis cabine) Emplacement CB ou poste format ISO Coloration dans la masse stabilisée aux UV Rangement situé au milieu de la console Lumières LED côté conducteur ou passager Support pour maintenir le...

Informations Techniques :

Pour les véhicules suivants : Toyota HZJ 78/75 TOLE

Référence : BTS LC

Prix : **612,00 € TTC/PIECE**

GALERIES DE TOIT & ACCESSOIRES

KIT GALERIE DE TOIT



KIT DE GALERIE DE TOIT 3/4 FRONT RUNNER SLIMLINE II 1964 X 1425MM POUR TOYOTA LAND CRUISER 75 ET 78 / PIEDS 225MM

Le kit de galerie Slimline II pour 3/4 de la longueur du toit de 1964mm/77.3? long pour une Toyota Land Cruiser 78 Séries contient le plateau Slimline II, un déflecteur de vent et 8 pieds de montage sur gouttières pour monter le plateau sur votre véhicule. Ce kit plus haut dispose d'un espace pour monter les tables Front Runner ou d'autres accessoires compatibles sous la galerie. La galerie s'installe facilement sans devoir forer.

Informations Techniques :

KRTL040T - Kit de 3/4 galerie pour le Toyota Land Cruiser 78 / Haut - de Front Runner Composé de : 4x LASS107 - No 7 Pied 225mm (Paire) 1x RRSTJ11 - Plateau SLII - 1425mm(W)X1964mm(L) Matériel utilisé : Aluminium T6 revêtu de poudre époxy noire Acier haute résistance Poids approximatif installé : 40.99kg (90.37lbs) La rainure en T sur le haut et sur le bas du plateau de la barre transversale convient pour un boulon de 8mm (standard). Pour déterminer la hauteur du pied de fixation de la galerie pour que la...

Référence : KRTL040T

Prix : 1 575,88 € TTC/KIT



KIT GALERIE DE TOIT FRONT RUNNER SLIMLINE II 1358 X 1345 MM (PIEDS 180 MM) POUR TOYOTA LAND CRUISER 70

Le kit de galerie Slimline II 1/2 de 1358mm pour une Toyota Land Cruiser 70 contient le plateau Slimline II, un déflecteur de vent et 6 pièces de montage avec gouttières pour monter le plateau sur votre véhicule. La galerie s'installe facilement sans devoir forer.

Informations Techniques :

KRTL026L - Kit de galerie 1/2 pour une Toyota Land Cruiser 70 - Slimline II de Front Runner Contient : 3 x LASP104 - Pied Plus N° 4 180mm (Paire) 1 x FITT002 - Instructions de montage pour un véhicule spécifique 1 x RRSTG07 - Plateau Slimline II - 1345mm (largeur) x 1358mm (longueur) x 50mm (hauteur) Matériaux utilisés : Aluminium T6 en époxy noir Acier à haute résistance Poids approximatif d'installation : 26kg La rainure en T sur le haut et sur le bas du plateau de la barre...

Référence : KRTL026L

Prix : 1 110,30 € TTC/KIT



KIT GALERIE DE TOIT FRONT RUNNER SLIMLINE II 2166 X 1345 MM (PIEDS 170 MM) POUR TOYOTA LAND CRUISER 70

Le kit de galerie Slimline II 3/4 de 2166mm pour une Toyota Land Cruiser 76 contient le plateau Slimline II, un déflecteur de vent et 6 pièces de montage avec gouttières pour monter le plateau sur votre véhicule. La galerie s'installe facilement sans devoir forer.

Informations Techniques :

KRTL014L - Kit de galerie 3/4 pour une Toyota Land Cruiser 76 - Slimline II de Front Runner Contient: 4 x LASS104 - No 4 Leg 170mm (paire) - par Front Runner 1 x RRSTG11 - Plateau Slimline II - 1345mm(L) X 2166mm(L) - par Front Runner Matériaux utilisés : Aluminium T6 en époxy noir Acier à haute résistance Poids approximatif d'installation: 34kg La rainure en T sur le haut et sur le bas du plateau de la barre transversale convient pour un boulon de 8mm (standard). Pour déterminer la hauteur du pied de...

Référence : KRTL014L

Prix : **1 560,56 € TTC/KIT**



KIT GALERIE DE TOIT FRONT RUNNER SLIMLINE II 2166 X 1425 MM (PIEDS 190 MM) POUR TOYOTA LAND CRUISER 78/75

Ce kit de galerie complète Slimline II 3/4 de 2166mm/85,3" de long pour le transport de matériel sur le toit du Toyota Land Cruiser 78 contient un plateau Slimline II et un déflecteur de vent, ainsi que 8 pieds de montage de gouttière pour fixer le plateau au véhicule. Il s'installe facilement sans qu'il soit nécessaire de percer.

Informations Techniques :

KRTL018L - Kit galerie de toit 3/4 pour Toyota Land Cruiser 78 et 75 Slimline II - par Front Runner Composé de : 1 x LASD105 - No 5 Leg Diagonal 190mm (paire) - par Front Runner 3 x LASS105 - No 5 Leg 190mm (paire) - par Front Runner 1 x RRSTJ11 - Plateau Slimline II - 1425mm(L) X 2166mm(L) - par Front Runner 1 x WDST009 - Paire de déflecteurs de vent de 20mm de large aux lèvres / 1345mm(W) - par Front Runner Matériel utilisé : Poudre époxy noire - aluminium revêtu T6 Acier à haute résistance Poids...

Référence : KRTL018L

Prix : **1 656,35 € TTC/KIT**



KIT GALERIE DE TOIT FRONT RUNNER SLIMLINE II 2368 X 1345 MM (PIEDS 170 MM) POUR TOYOTA LAND CRUISER 70

Le kit de galerie Slimline II pour toute la longueur du toit de 2368mm/93.2" pour une Toyota Land Cruiser 76 contient le plateau Slimline II, un déflecteur de vent et 8 pièces de montage sur gouttières pour monter le plateau sur votre véhicule. La galerie s'installe facilement sans devoir forer.

Informations Techniques :

KRTL015L - Kit de galerie Slimline II pour une Toyota Land Cruiser 76 - de Front Runner Composé de : 4x LASP104 - Pied No 4 Plus 180mm (Paire) 1x LASS040 - Entretoise de jambe 10mm (paire) 1x RRSTG12 - Plateau SLII - 1345mm(l)X2368mm(L) Matériaux utilisés : Aluminium T6 en époxy noir Acier à haute résistance Poids approximatif d'installation : 41.29kg (91.03lbs) La rainure en T sur le haut et sur le bas du plateau de la barre transversale convient pour un boulon de 8mm (standard). Pour déterminer la...

Référence : KRTL015L
Prix : **1 665,93 € TTC/KIT**



KIT GALERIE DE TOIT FRONT RUNNER SLIMLINE II 2772 X 1425 MM (PIEDS 190 MM) POUR TOYOTA LAND CRUISER 78/75

Le kit de galerie Slimline II pour toute la longueur du toit de 2772mm pour toutes les séries 78 de la Toyota Land Cruiser 78 contient le plateau Slimline II, un déflecteur de vent et 10 pièces de montage avec gouttières pour monter le plateau sur votre véhicule. La galerie s'installe facilement sans devoir forer.

Informations Techniques :

KRTL025L - Kit de galerie pour une Toyota Land Cruiser 78 - Slimline II de Front Runner Contient: 1 x LASD109 - Pied Diagonal N° 9 265mm (Paire) 4 x LASS105 - Pied n° 5 190mm (Paire) 1 x FITT002 - Instructions de montage pour un véhicule spécifique 1 x RRSTJ14 - Plateau Slimline II - 1425mm (largeur) x 2772mm (longueur) x 50mm (hauteur) Matériaux utilisés : Aluminium T6 en époxy noir Acier à haute résistance Poids approximatif d'installation: 43kg La rainure en T sur le haut et sur le bas du...

Référence : KRTL025L
Prix : **2 001,23 € TTC/KIT**

EQUIPEMENTS POUR TOYOTA HZJ70 HZJ73 HZJ75 90/99



KIT GALERIE DE TOIT FRONT RUNNER SLIMLINE II 2772 X 1425MM AVEC PIEDS 225MM POUR TOYOTA LAND CRUISER 75 ET 78

Le kit de galerie Slimline II pour toute la longueur du toit de 2772mm/109" pour une Toyota Land Cruiser 78 contient le plateau Slimline II, un déflecteur de vent et 10 pieds de montage de gouttières pour monter le plateau sur votre véhicule. Ce kit "haut" permet d'avoir de la place pour monter une table de camping de Front Runner ou d'autres accessoires en dessous de la galerie. La galerie s'installe facilement sans devoir forer.

Informations Techniques :

KRTL25L - Kit de galerie Slimline II pour une Toyota Land Cruiser 78 / Haut - de Front Runner
Composé de : 1x LASD110 - N° 10 Pieds Diagonaux 280mm (paire) 4x LASS107 - N° 7 Pieds 225mm (Paire) 1x RRSTJ14 - Plateau SLII - 1425mm(l)X2772mm(L)
Matériaux utilisés : Aluminium T6 revêtu de poudre époxy noire Acier à haute résistance
Poids approximatif installé : 52.64kg (116.05lbs)
La rainure en T sur le haut et sur le bas du plateau de la barre transversale convient pour un boulon de 8mm (standard). Pour...

Référence : **KRTL25L**

Prix : **2 049,13 € TTC/KIT**

PIEDS



PIEDS DE FIXATION 210MM POUR BARRES DE TOIT RHINO RACK POUR TOYOTA HZJ75/78 - 2 PIEDS -

Le kit de fixation contient une paire de pieds permettant d'installer une barre de toit rhino rack (vendu séparément) poids transportable : 50kg (pour 1 barre) hauteur des pieds : 210 mm fixation dans les gouttières

Référence : **RL210S2**

Prix : **109,00 € TTC/KIT**



PIEDS POUR GALERIE DE TOIT ARB POUR LAND ROVER / TOYOTA ET MERCEDES

kit de 6 pieds pour galerie de toit ARB références des galeries adaptées : 3800010 3800020 3800100 3800110 Véhicules adaptés : LAND ROVER RANGE ROVER TOYOTA LANDCRUISER J7 MERCEDES G

Référence : **3700030**

Prix : **411,00 € TTC/KIT**

EQUIPEMENTS POUR TOYOTA HZJ70 HZJ73 HZJ75 90/99



PIEDS POUR GALERIE DE TOIT ARB POUR LAND ROVER / TOYOTA ET MERCEDES

kit de 4 pieds pour galerie de toit ARB références des galeries adaptées : 3800030 3800120 3800160 Véhicules adaptés : LAND ROVER RANGE ROVER TOYOTA LANDCRUISER J7 MERCEDES G

Référence : **3700040**
Prix : **285,00 € TTC/KIT**

MARCHEPIED



MARCHE PIED GRILLE INOX POUR PARE CHOCS N4 PC700 ET PC710

MARCHE PIED INOX POUR PARE CHOCS N4 PC700 ET PC710 vendus par paire

Référence : **PC702T**
Prix : **20,00 € TTC/PAIRE**

SIÈGES & VOLANTS

ACCESSOIRES MONTAGE SIÈGES

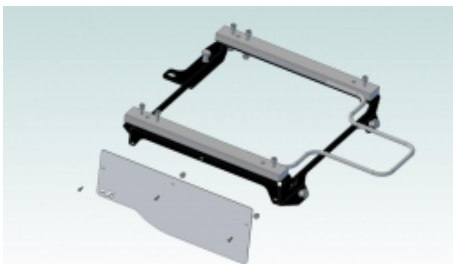

KIT DE MONTAGE N4 POUR SIEGE RECARO DROIT POUR TOYOTA HZJ/GRJ75/78/79 2/5PLACES

Afin de pouvoir installer facilement les sièges RECARO dans un véhicule Toyota série 7 (qui sont équipés d'embase de siège d'origine), Equip'Raid vous propose un jeu deplatine de montage. Ces ferrures se fixent sur les glissières d'origine qui sont montées sur les embases. Cet article se monte sur les modèles de véhicules suivants : Toyota LJ 70-73 Toyota KZJ 70-73 Toyota BJ7# Toyota HZJ/GRJ7# coté passager si véhicule avec 2 place a l'avant Concerne les véhicules avec un siège une ...

Référence : **REKIT072D**
Prix : **166,00 € TTC/PIECE**

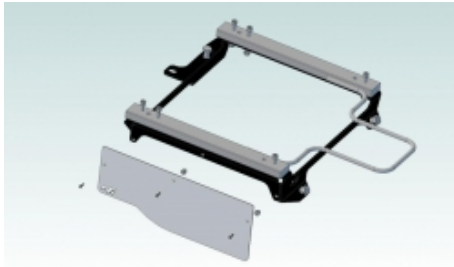

KIT DE MONTAGE N4 POUR SIEGE RECARO DROIT POUR TOYOTA HZJ/GRJ75/78/79 3/6PLACES SAUF DC

Concerne les véhicules avec un siège une banquette 2 places côté passager. Elle se fixe sur la caisse du véhicule sur les ancrages du siège d'origine. Un déflecteur aluminium vient habiller sa partie visible à l'ouverture de la porte. Ce déflecteur peut être démonté, modifié en fonction des besoins (rangement, contacteur électrique, prise, ...). Livré complet avec visserie, notice et déflecteur. les glissières sont en option. Toyota HZJ/GRJ7# SAUF DOUBLE CABINE coté...

Référence : REKIT073D
Prix : **211,00 € TTC/PIECE**



KIT DE MONTAGE N4 POUR SIEGE RECARO DROIT POUR TOYOTA SERIE 7 AVEC SIEGE SUSPENDU

embase suspendue côté droit Console de siège pour réaliser aisément l'installation d'un siège RECARO sur Land cruiser équipés d'origine d'embase de siège suspendue , Livrée complète avec visserie, notice,...

Référence : REKIT074D
Prix : **166,00 € TTC/PIECE**

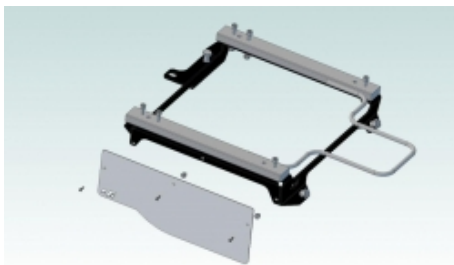

KIT DE MONTAGE N4 POUR SIEGE RECARO GAUCHE POUR TOYOTA SERIE 7

Afin de pouvoir installer facilement les sièges RECARO dans un véhicule Toyota série 7 (qui sont équipés d'embase de siège d'origine), Equip'Raid vous propose un jeu de platine de montage. Ces ferrures se fixent sur les glissières d'origine qui sont montées sur les embases suspendues ou non suspendu. le REKIT007G peut se monter sur embase d'origine suspendue ou sur embase fixe. car cette platine se fixe entre la glissière d'origine et le siège récaro. Cet article se monte sur les modèles de...

Référence : REKIT007G
Prix : **166,00 € TTC/PIECE**

TIROIRS & COFFRES DE RANGEMENT

EQUIPEMENTS POUR TOYOTA HZJ70 HZJ73 HZJ75 90/99



AMENAGEMENT INTERIEUR DOUBLE TIROIR ARB POUR TOYOTA HZJ 75/78 DOUBLE CABINE

Ce système est basé autour de plusieurs points clés donnant un produit de haute qualité avec une fonctionnalité et une facilité d'utilisation maximale : verrouillage à clé, fermeture par poignée, coup de poing pour un maximum de sécurité moquette traitée contre les UV et à haute résistance contre l'abrasion renforts de plancher pour un maintien maximal des charges placées dans chaque tiroir raccord d'angle en aluminium pour une finition impeccable glissières en forme de "u" pour une...

Informations Techniques :

Dimensions extérieures (LxLxH): 505 x1355x310 mm Dimensions du tiroir (LxLxH): 435 x 1260x250 mm

Référence : **ARB1355/J75**

Prix : **2 665,00 € TTC/KIT**

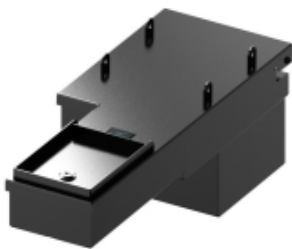

COFFRE-FORT FRONTRUNNER SOUS LA CONSOLE POUR TOYOTA HZJ70

Ce coffre-fort fourni un endroit verrouillable, sécurisé et très discret pour placer tous vos objets de valeur. Le coffre s'installe en dessous de la console d'origine pour garder le coffre en dehors de la vue. Ce coffre-fort est boulonné dans la carrosserie du véhicule en dessous de la console centrale originale. Le coffre est doté d'une moquette de fond pour protéger vos objets et pour prévenir les claquements. Veuillez noter que vous aurez besoin d'un outil pour pose d'insert pour...

Informations Techniques :

Contient: 1 x Coffre-fort 2 x Clés Dimensions du produit: Longueur 535mm x Largeur 205mm x Hauteur 205mm Poids: 4,3kg

Référence : **SAFE009**

Prix : **220,84 € TTC/PIECE**

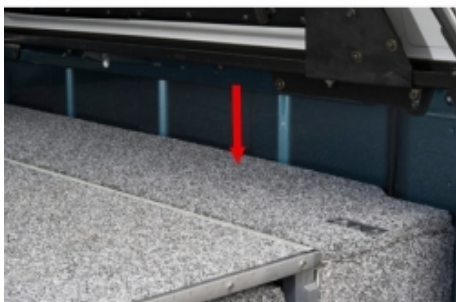

KIT DE FINITION POUR AMENAGEMENT TIROIR ARB POUR TOYOTA HZJ75 / 78 DOUBLE CABINE

KIT DE FINITION POUR AMENAGEMENT TIROIR ARB POUR TOYOTA HZJ75 / 78 DOUBLE CABINE

Référence : **TC85FK**

Prix : **198,00 € TTC/KIT**



TIROIR DE RANGEMENT SIMPLE ARB 1355 X 500 X 190 MM AVEC PLATEAU COULISSANT

TIROIR DE RANGEMENT SIMPLE ARB 1355 X 505 X 140 MM AVEC PLATEAU COULISSANT Il s'agit de tiroir mi-hauteur. Ce système est basé autour de plusieurs points clés donnant un produit de haute qualité avec une fonctionnalité et une facilité d'utilisation maximale : verrouillage à clé, fermeture par poignée, coup de poing pour un maximum de sécurité moquette traitée contre les UV et à haute résistance contre l'abrasion renforts de plancher pour un maintien maximal des charges placées dans...

Référence : RFH1355

Prix : 1 052,00 € TTC/PIECE



TIROIR DE RANGEMENT SIMPLE ARB 1355 X 505 X 140 MM AVEC PLATEAU COULISSANT

TIROIR DE RANGEMENT SIMPLE ARB 1355 X 505 X 140 MM AVEC PLATEAU COULISSANT Ce système est basé autour de plusieurs points clés donnant un produit de haute qualité avec une fonctionnalité et une facilité d'utilisation maximale : verrouillage à clé, fermeture par poignée, coup de poing pour un maximum de sécurité moquette traitée contre les UV et à haute résistance contre l'abrasion renforts de plancher pour un maintien maximal des charges placées dans chaque tiroir raccord d'angle en...

Référence : RF1355

Prix : 890,00 € TTC/PIECE



TIROIR DE RANGEMENT SIMPLE ARB 1355 X 505 X 310 MM AVEC PLATEAU COULISSANT POUR PICK-UP DOUBLE CABINE

TIROIR DE RANGEMENT SIMPLE ARB 1355 X 505 X 310 MM AVEC PLATEAU COULISSANT Ce système est basé autour de plusieurs points clés donnant un produit de haute qualité avec une fonctionnalité et une facilité d'utilisation maximale : verrouillage à clé, fermeture par poignée, coup de poing pour un maximum de sécurité moquette traitée contre les UV et à haute résistance contre l'abrasion renforts de plancher pour un maintien maximal des charges placées dans chaque tiroir raccord d'angle en...

Référence : RDRF1355

Prix : 1 282,00 € TTC/PIECE

**TIROIR DE RANGEMENT SIMPLE ARB 1355 X 505 X 310 MM AVEC PLATEAU FIXE POUR PICK-UP DOUBLE CABINE**

TIROIR DE RANGEMENT SIMPLE ARB 1355 X 505 X 310 MM AVEC PLATEAU FIXE Ce système est basé autour de plusieurs points clés donnant un produit de haute qualité avec une fonctionnalité et une facilité d'utilisation maximale : verrouillage à clé, fermeture par poignée, coup de poing pour un maximum de sécurité moquette traitée contre les UV et à haute résistance contre l'abrasion renforts de plancher pour un maintien maximal des charges placées dans chaque tiroir raccord d'angle en...

Référence : RD1355Prix : **1 185,00 € TTC/PIECE****BIVOUAC & AUTONOMIE****ACCESSOIRES TENTES****KIT ISOLATION VITRES JAMES BAROUD**

Dès l'origine conçus et testés dans des conditions extrêmes pour le 4x4 et le raid, les produits JAMES BAROUD bénéficient à ce jour d'une renommée d'envergure internationale. C'est en toute sérénité que vous pourrez vous appuyer sur les produits JAMES BAROUD. Les Kit isolation James Baroud sont fournis prêt à poser sur toutes les vitres de votre 4x4, il est sur mesure. Grâce à ses ventouses, les panneaux tiennent en place, même sur les pistes les plus dures. Cette couverture matelassée est...

Référence : 462490Prix : **390,00 € TTC/PIECE****KIT ISOLATION VITRES JAMES BAROUD POUR TOYOTA HZJ75 HZJ78**

Dès l'origine conçus et testés dans des conditions extrêmes pour le 4x4 et le raid, les produits JAMES BAROUD bénéficient à ce jour d'une renommée d'envergure internationale. C'est en toute sérénité que vous pourrez vous appuyer sur les produits JAMES BAROUD. Les Kit isolation James Baroud sont fournis prêt à poser sur toutes les vitres de votre 4x4, il est réalisé sur mesure. Grâce à ses ventouses, les panneaux tiennent en place, même sur les pistes les plus dures. Cette couverture matelassée...

Informations Techniques :*SUR MESURE POUR LE TOYOTA HZJ75 HZJ78***Référence : JB-462490:J78**Prix : **390,00 € TTC/PIECE**

EQUIPEMENTS POUR TOYOTA HZJ70 HZJ73 HZJ75 90/99



KIT ISOLATION VITRES JAMES BAROUD POUR TOYOTA KZJ73 LJ73 HZJ73 BJ73

Dès l'origine conçus et testés dans des conditions extrêmes pour le 4x4 et le raid, les produits JAMES BAROUD bénéficient à ce jour d'une renommée d'envergure internationale. C'est en toute sérénité que vous pourrez vous appuyer sur les produits JAMES BAROUD. Les Kit isolation James Baroud sont fournis prêts à poser sur toutes les vitres de votre 4x4, il est réalisé sur mesure. Grâce à ses ventouses, les panneaux tiennent en place, même sur les pistes les plus dures. Cette couverture matelassée...

Informations Techniques :

SUR MESURE POUR LE TOYOTA KZJ73 LJ73 HZJ73 BJ73

Référence : **JB-462490:J73**

Prix : **390,00 € TTC/PIECE**

RANGEMENT



SAC ROUE DE SECOURS IKAMPER

Double usage Remplissez le sac avec des articles tels que du bois lors de la première étape de votre voyage, puis avec des déchets et des matières recyclables sur le chemin du retour. Compact Comprimez l'espace non utilisé en enroulant le tissu et fermez-le à l'aide de la sangle adaptée. Résistant à l'eau Gardez vos déchets au sec, à l'abri de la pluie.

Informations Techniques :

Poches à fermeture éclair Rangez vos petits objets dans les poches zippées situées de chaque côté. Poches latérales Vos outils peuvent être rangés dans les grandes poches latérales et leur système de boucles. Haute visibilité Les bandes réfléchissantes argentées apportent plus de sécurité lorsqu'il fait nuit ou par mauvais temps. Entretien facile Le polyester durable et déperlant est adapté à toutes les conditions climatiques. Il se nettoie...

Référence : **IKAMPER-SRDS**

Prix : **179,00 € TTC/PIECE**

TOIT RELEVABLE



TOIT RELEVABLE ALU CAB HERCULES G2 BEIGE POUR TOYOTA 75/78

Le toit relevable ou CHAMBRE DE TOIT est livré assemblé et prêt à être monté Avec le toit relevable Hercules Gen2 d'Alu-Cab, votre Toyota Land Cruiser 75 & 78 peut être facilement transformé en camping-car ultime ! Vous y trouverez non seulement de l'espace pour dormir, mais aussi pour vous tenir debout ! L'espace nuit du camper est conçu pour 2 personnes. Le matelas de 70 mm d'épaisseur avec ses deux couches assure un confort de sommeil optimal. Trois ouvertures équipées de...

Informations Techniques :

CONCEPTION AÉRODYNAMIQUE Minimise résistance au vent et la consommation de carburant Nouveau design : nouveau profilé de toit embouti qui forme une structure de toit robuste DIMENSIONS EXTÉRIEURES Longueur 2 800 mm Largeur 1 440 mm Hauteur 280 mm HAUTEUR AJOUTE 140 mm POIDS AJOUTE 116 kg CONSTRUCTION Aluminium COULEURS Noir, Blanc ou Beige TOILE 400 grammes résistant aux UV toile imperméable côte-serrure avec coutures scellées L'Auvent Alu-Cab 270° peut également être monté...

Référence : AC-RC-LC78-BE
Prix : **9 800,00 € TTC/PIECE**



TOIT RELEVABLE ALU CAB HERCULES G2 BLANC POUR TOYOTA 75/78

Le toit relevable ou CHAMBRE DE TOIT est livré assemblé et prêt à être monté Avec le toit relevable Hercules Gen2 d'Alu-Cab, votre Toyota Land Cruiser 75 & 78 peut être facilement transformé en camping-car ultime ! Vous y trouverez non seulement de l'espace pour dormir, mais aussi pour vous tenir debout ! L'espace nuit du camper est conçu pour 2 personnes. Le matelas de 70 mm d'épaisseur avec ses deux couches assure un confort de sommeil optimal. Trois ouvertures équipées de...

Informations Techniques :

CONCEPTION AÉRODYNAMIQUE Minimise résistance au vent et la consommation de carburant Nouveau design : nouveau profilé de toit embouti qui forme une structure de toit robuste DIMENSIONS EXTÉRIEURES Longueur 2 800 mm Largeur 1 440 mm Hauteur 280 mm HAUTEUR AJOUTE 140 mm POIDS AJOUTE 116 kg CONSTRUCTION Aluminium COULEURS Noir, Blanc ou Beige TOILE 400 grammes résistant aux UV toile imperméable côte-serrure avec coutures scellées L'Auvent Alu-Cab 270° peut également être monté...

Référence : AC-RC-LC78-W
Prix : **9 800,00 € TTC/PIECE**

EQUIPEMENTS POUR TOYOTA HZJ70 HZJ73 HZJ75 90/99



TOIT RELEVABLE ALU CAB HERCULES G2 NOIR POUR TOYOTA 75/78

Le toit relevable ou CHAMBRE DE TOIT est livré assemblé et prêt à être monté Avec le toit relevable Hercules Gen2 d'Alu-Cab, votre Toyota Land Cruiser 75 & 78 peut être facilement transformé en camping-car ultime ! Vous y trouverez non seulement de l'espace pour dormir, mais aussi pour vous tenir debout ! L'espace nuit du camper est conçu pour 2 personnes. Le matelas de 70 mm d'épaisseur avec ses deux couches assure un confort de sommeil optimal. Trois ouvertures équipées de...

Informations Techniques :

CONCEPTION AÉRODYNAMIQUE Minimise résistance au vent et la consommation de carburant Nouveau design : nouveau profilé de toit embouti qui forme une structure de toit robuste DIMENSIONS EXTÉRIEURES Longueur 2 800 mm Largeur 1 440 mm Hauteur 280 mm HAUTEUR AJOUTE 140 mm POIDS AJOUTE 116 kg CONSTRUCTION Aluminium COULEURS Noir, Blanc ou Beige TOILE 400 grammes résistant aux UV toile imperméable côte-serrure avec coutures scellées L'Auvent Alu-Cab 270° peut également être monté...

Référence : AC-RC-LC78-B
Prix : **9 800,00 € TTC/PIECE**

JANTES & PNEUS

ACCESSOIRES JANTES ET PNEUS

CACHES-ROUES



SAC ROUE DE SECOURS IKAMPER

Double usage Remplissez le sac avec des articles tels que du bois lors de la première étape de votre voyage, puis avec des déchets et des matières recyclables sur le chemin du retour. Compact Comprimez l'espace non utilisé en enroulant le tissu et fermez-le à l'aide de la sangle adaptée. Résistant à l'eau Gardez vos déchets au sec, à l'abri de la pluie.

Informations Techniques :

Poches à fermeture éclair Rangez vos petits objets dans les poches zippées situées de chaque côté. Poches latérales Vos outils peuvent être rangés dans les grandes poches latérales et leur système de boucles. Haute visibilité Les bandes réfléchissantes argentées apportent plus de sécurité lorsqu'il fait nuit ou par mauvais temps. Entretien facile Le polyester durable et déperlant est adapté à toutes les conditions climatiques. Il se nettoie...

Référence : IKAMPER-SRDS
Prix : **179,00 € TTC/PIECE**

ECROUS

EQUIP RAID

145 RUE DE L'ÎLE NAPOLÉON
68100 MULHOUSE
TÉL: +33 (0)3 89 61 90 88 / FAX: +33 (0)3 89 61 70 67
E-MAIL : vpc@equip-RAID.FR

Magasin ouvert le lundi de 14h à 18h,
du mardi au vendredi de 9h à 12h et de 14h à 18h
et le samedi de 9h à 12h

Prix valables du 01/09/2024 au 30/09/2024
TVA 20% incluse
Document non contractuel (ref : cat_HZJ70HZJ73HZJ7590/99_09_2024)
Photos non contractuelles

EQUIPEMENTS POUR TOYOTA HZJ70 HZJ73 HZJ75 90/99**ECROU CHROME 12X1.50**

Écrou chromé idéal pour améliorer le look de votre 4x4 ! Écrou 19mm cône 60°

Référence : E121.50
Prix : **3,00 € TTC/PIECE**

**ECROUS ANTIVOL 12 X 1.5 (jeu de 4 pièces + clé)**

Modèles coniques 60°, compatible avec tous nos modèles de jantes acier et aluminium. Ces écrous ne conviennent pas pour les jantes aluminium d'origine

Référence : A4121.5
Prix : **22,80 € TTC/JEU**

ELARGISSEURS DE VOIES**KIT DE 4 ELARGISSEURS DE VOIE ALUMINIUM
HOFMANN POUR TOYOTA J6 / J7 / J8 / 4-RUNNER /
HILUX**

Caractéristiques : Fabrication allemande Alliage spécifique
Homologation TÜV Stabilité directionnelle accrue Axe de centrage
Largeur 30 mm Caractéristiques techniques : LARGEUR (mm): 30
Marque: TOYOTA Modele: J6 / J7 / J8 / 4-RUNNER / HILUX PCD: 6 x
139.7 vendu en kit de 4

Référence : HSPVA060/T
Prix : **314,00 € TTC/KIT**

JANTES ALUMINIUM RENFORCÉES / RAID



**JANTE ALUMINIUM DOUBLE BEADLOCK
HUTCHINSON 8.5 x 17 6X139.7 TOYOTA GRIS
ANTRACITE BRILLANT**

Ayant fait leurs preuves durant de nombreuses années dans le domaine militaire, les amateurs d'off road peuvent désormais profiter de la technologie Beadlock offerte par les jantes HUTCHINSON ! Vous en avez rêvé, HUTCHINSON l'a fait. Une jante robuste qui vous permet de dégonfler à souhait sans risque de déjanter, c'est possible ! Qu'est-ce qu'une jante BEADLOCK ? A L'origine c'est une jante standard en acier ou en aluminium qui est décollée sur sa partie extérieur (simple beadlock) ou...

Informations Techniques :

*Caractéristiques : - Entraxe : 6 x 139.7- Taille de la jante : 8.5 x 17"-
Modèle de boulon : 139.7 mm BCD- Alésage : 106.2 mm-
BACKSPACE : 114.3 mm- Charge : 1 200kg- Poids sans beadlock :
18.2 kg- Déport (ET) : -10 mm- Jante en alliage- Jante avec beadlock*

Référence : WA-0567B

Prix : 1 800,00 € TTC/PIECE



**JANTE ALUMINIUM RENFORCE RAID EVO CORSE
DAKAR ZERO 7x16" ET -10 NOIR MAT 6X139.7
POUR TOYOTA HDJ80 KZJ/KDJ90/95 ET HILUX**

La jante Dakar Zéro, issue de la Dakar Corse, spécialement développée pour la compétition, est la version dédiée aux véhicules tout terrain. Les rayons internes du bord de la jante ont un profil qui rentre vers le centre, ce qui permet d'avoir un déport négatif protégeant les pièces mécaniques des gravillons et du sable et conçu pour laisser suffisamment d'espace pour les gros freins. Structure très résistante en alliage léger AS7, avec traitement thermique T6 conformément aux réglementations...

Informations Techniques :

*Charge maximum : 1400kg Prévoir le kit de montage A3.000118.03
comprenant la visserie spécifique et cache moyeu (pour une jante)
Taille : 7x16" Déport : ET -10 Entraxe : 6X139.7 Alésage : 106.1 mm
Couleur : noir mat*

Référence : SE382004C041

Prix : 394,00 € TTC/PIECE



JANTE ALUMINIUM RENFORCE RAID EVO CORSE DAKAR ZERO 7x16" ET -10 OR 6X139.7 POUR TOYOTA HDJ80 KZJ/KDJ90/95 ET HILUX

La jante Dakar Zéro, issue de la Dakar Corse, spécialement développée pour la compétition, est la version dédiée aux véhicules tout terrain. Les rayons internes du bord de la jante ont un profil qui rentre vers le centre, ce qui permet d'avoir un déport négatif protégeant les pièces mécaniques des gravillons et du sable et conçu pour laisser suffisamment d'espace pour les gros freins. Structure très résistante en alliage léger AS7, avec traitement thermique T6 conformément aux réglementations...

Informations Techniques :

Charge maximum : 1400kg Prévoir le kit de montage A3.000118.00 comprenant la visserie spécifique et cache moyeu (pour une jante)
Taille : 7x16" Déport : ET -10 Entraxe : 6X139.7 Alésage : 106.1 mm
Couleur : OR

Référence : **SE382004C021**

Prix : **368,00 € TTC/PIECE**



JANTE ALUMINIUM RENFORCE RAID EVO CORSE DAKAR ZERO 8x16" ET -20 NOIR MAT POUR TOYOTA HDJ80 KZJ/KDJ90/95 ET HILUX

La jante Dakar Zéro, issue de la Dakar Corse, spécialement développée pour la compétition, est la version dédiée aux véhicules tout terrain. Les rayons internes du bord de la jante ont un profil qui rentre vers le centre, ce qui permet d'avoir un déport négatif protégeant les pièces mécaniques des gravillons et du sable et conçu pour laisser suffisamment d'espace pour les gros freins. Structure très résistante en alliage léger AS7, avec traitement thermique T6 conformément aux réglementations...

Informations Techniques :

charge maximum : 1200kg prévoir le kit3.000118.03 comprenant la visserie spécifique pour une jante Taille : 8X16" Déport : ET -20
Entraxe : 6x139.7 Alésage : 106.1mm Couleur : noir mat

Référence : **SE522006C041**

Prix : **368,00 € TTC/PIECE**

JANTES BEADLOCK

EQUIPEMENTS POUR TOYOTA HZJ70 HZJ73 HZJ75 90/99



JANTE ALUMINIUM DOUBLE BEADLOCK HUTCHINSON 8.5 x 17 6X139.7 TOYOTA GRIS ANTRACITE BRILLANT

Ayant fait leurs preuves durant de nombreuses années dans le domaine militaire, les amateurs d'off road peuvent désormais profiter de la technologie Beadlock offerte par les jantes HUTCHINSON ! Vous en avez rêvé, HUTCHINSON l'a fait. Une jante robuste qui vous permet de dégonfler à souhait sans risque de déjanter, c'est possible ! Qu'est-ce qu'une jante BEADLOCK ? A L'origine c'est une jante standard en acier ou en aluminium qui est décollée sur sa partie extérieur (simple beadlock) ou...

Informations Techniques :

Caractéristiques : - Entraxe : 6 x 139.7- Taille de la jante : 8.5 x 17"-
Modèle de boulon : 139.7 mm BCD- Alésage : 106.2 mm-
BACKSPACE : 114.3 mm- Charge : 1 200kg- Poids sans beadlock :
18.2 kg- Déport (ET) : -10 mm- Jante en alliage- Jante avec beadlock

Référence : WA-0567B

Prix : 1 800,00 € TTC/PIECE

JANTES TÔLES / ACIER



JANTE ACIER GOSS MODULAR BLACK

Jante acier Modular Finition BLACK Structure renforcée pour une utilisation Off-Road livré sans visserie ni cache moyeu se monte sur le véhicule avec de possibles modifications de carrosserie (nous consulter pour confirmer la compatibilité de votre véhicule) modèle disponible en : Largeur Diamètre Nb de trous Entraxe Déport Center bore 7 15 6 139.7 -6 110

Références :

403BK - JANTE ACIER GOSS MODULAR BLACK 7 X 15 ENTRAXE
6 X 139.7 DEPORT -6

Prix : 94,00 € TTC/PIECE

430BK - JANTE ACIER GOSS MODULAR BLACK 7 X 16 ENTRAXE
6 X 139.7 DEPORT 0

Prix : 104,00 € TTC/PIECE

**JANTE ACIER GOSS MODULAR CHROME**

Jante acier Modular Finition BLACKStructure renforcée pour une utilisation Off-Road livré sans visserie ni cache moyeu se monte sur le véhicule avec de possibles modifications de carrosserie (nous consulter pour confirmer la compatibilité de votre véhicule) modèle disponible en : Largeur Diamètre Nb de trous Entraxe Déport Center bore 7 15 6 139.7 -6 110

Références :

403CH - JANTE ACIER GOSS MODULAR CHROME 7 X 15
ENTRAXE 6 X 139.7 DEPORT -6

Prix : 158,00 € TTC/PIECE

430CH - JANTE ACIER GOSS MODULAR CHROME 7 X 16
ENTRAXE 6 X 139.7 DEPORT 0

Prix : 163,00 € TTC/PIECE

**JANTE ACIER GOSS SOFT8 BLACK MAT**

Jante acier Soft8 Finition black matStructure renforcée pour une utilisation Off-Road livré sans visserie ni cache moyeu se monte sur le véhicule avec de possibles modifications de carrosserie (nous consulter pour confirmer la compatibilité de votre véhicule) modèle disponible en : Largeur Diamètre Nb de trous Entraxe Déport Center bore 8 17 6 139.7 10 106.1

Références :

567BK - JANTE ACIER GOSS SOFT8 BLACK MAT 8 X 17
ENTRAXE 6 X 139.7 DEPORT 10

Prix : 147,00 € TTC/PIECE



JANTE ACIER GOSS TRIANGULAR BLACK

Jante acier Triangular Finition BLACK Structure renforcée pour une utilisation Off-Road livré sans visserie ni cache moyeu se monte sur le véhicule avec de possibles modifications de carrosserie (nous consulter pour confirmer la compatibilité de votre véhicule) modèle disponible en : Largeur Diamètre Nb de trous Entraxe Déport Center bore 7 15 6 139.7 -6 110

Références :

311BK - JANTE ACIER GOSS TRIANGULAR BLACK 10 X 15
ENTRAXE 6 X 139.7 DEPORT -44

Prix : 110,00 € TTC/PIECE

303BK - JANTE ACIER GOSS TRIANGULAR BLACK 7 X 15

ENTRAXE 6 X 139.7 DEPORT -6

Prix : 92,00 € TTC/PIECE

304BK - JANTE ACIER GOSS TRIANGULAR BLACK 7 X 15

ENTRAXE 6 X 139.7 DEPORT 12

Prix : 92,00 € TTC/PIECE

331BK - JANTE ACIER GOSS TRIANGULAR BLACK 7 X 16

ENTRAXE 6 X 139.7 DEPORT -20

Prix : 102,00 € TTC/PIECE

330BK - JANTE ACIER GOSS TRIANGULAR BLACK 7 X 16

ENTRAXE 6 X 139.7 DEPORT 0

Prix : 102,00 € TTC/PIECE

308BK - JANTE ACIER GOSS TRIANGULAR BLACK 8 X 15

ENTRAXE 6 X 139.7 DEPORT -25

Prix : 94,00 € TTC/PIECE

368BK - JANTE ACIER GOSS TRIANGULAR BLACK 8 X 17

ENTRAXE 6 X 139.7 DEPORT -10

Prix : 136,00 € TTC/PIECE



JANTE ACIER GOSS TRIANGULAR SILVER

Jante acier Triangular Finition SILVER / GUN METAL GRAY Structure renforcée pour une utilisation Off-Road livré sans visserie ni cache moyeu se monte sur le véhicule avec de possibles modifications de carrosserie (nous consulter pour confirmer la compatibilité de votre véhicule) modèle disponible en : Largeur Diamètre Nb de trous Entraxe Déport Center bore 7 15 6 139.7 -6 110

Références :

303GM - JANTE ACIER GOSS TRIANGULAR SILVER 7 X 15

ENTRAXE 6 X 139.7 DEPORT -6

Prix : 92,00 € TTC/PIECE

331GM - JANTE ACIER GOSS TRIANGULAR SILVER 7 X 16

ENTRAXE 6 X 139.7 DEPORT -20

Prix : 102,00 € TTC/PIECE

330GM - JANTE ACIER GOSS TRIANGULAR SILVER 7 X 16

ENTRAXE 6 X 139.7 DEPORT 0

Prix : 102,00 € TTC/PIECE

EQUIPEMENTS POUR TOYOTA HZJ70 HZJ73 HZJ75 90/99



JANTE ACIER GOSS TRIANGULAR WHITE

Jante acier Triangular Finition white Structure renforcée pour une utilisation Off-Road livré sans visserie ni cache moyeu se monte sur le véhicule avec de possibles modifications de carrosserie (nous consulter pour confirmer la compatibilité de votre véhicule) modèle disponible en : Largeur Diamètre Nb de trous Entraxe Déport Center bore 8 15 6 139.7 -25 110

Références :

311WH - JANTE ACIER GOSS TRIANGULAR WHITE 10 X 15
ENTRAXE 6 X 139.7 DEPORT -44

Prix : 110,00 € TTC/PIECE

317WH - JANTE ACIER GOSS TRIANGULAR WHITE 6 X 16
ENTRAXE 6 X 139.7 DEPORT 0

Prix : 98,00 € TTC/PIECE

303WH - JANTE ACIER GOSS TRIANGULAR WHITE 7 X 15
ENTRAXE 6 X 139.7 DEPORT -6

Prix : 92,00 € TTC/PIECE

331WH - JANTE ACIER GOSS TRIANGULAR WHITE 7 X 16
ENTRAXE 6 X 139.7 DEPORT -20

Prix : 102,00 € TTC/PIECE

330WH - JANTE ACIER GOSS TRIANGULAR WHITE 7 X 16
ENTRAXE 6 X 139.7 DEPORT 0

Prix : 102,00 € TTC/PIECE

308WH - JANTE ACIER GOSS TRIANGULAR WHITE 8 X 15
ENTRAXE 6 X 139.7 DEPORT -25

Prix : 94,00 € TTC/PIECE

ECLAIRAGE & ENERGIE

BATTERIES, SUPPORTS & ACCESSOIRES



DOUBLE SUPPORT DE BATTERIE POUR TOYOTA LAND CRUISER 75 - 79

Un support de batterie double Front Runner pour installer une seconde batterie dans votre Toyota Land Cruiser 75/79. Remarque : ce support de batterie convient uniquement aux véhicules à conduite à droite.

Référence : **BBTL002**

Prix : **186,55 € TTC/PIECE**

PERFORMANCE & OPTIMISATION

COMPÉTITION

ACCESSOIRES COMPÉTITION

EQUIPEMENTS POUR TOYOTA HZJ70 HZJ73 HZJ75 90/99**BAVETTES BLANCHE SEMI-RIGIDES 328x498**

Vendu à la paire. Bavettes blanches. Dimensions : 345x495mm. Couleur blanche. Epaisseur : 2mm. Silencieuses aux impacts, ne flottent pas avec la vitesse, facile à retailler / adapter.

Référence : ACBA014

Prix : **20,00 € TTC/PAIRE**

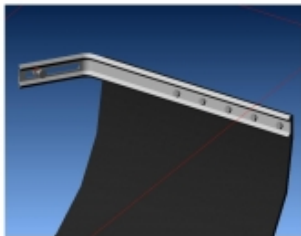
**KIT DE MONTAGE BAVETTES**

Vendu à la paire. Kit complet pour réaliser avec facilité la fixation sur le véhicule de 2 bavettes grâce à deux équerres zinguées. Kit livré complet avec visserie et notice.

Référence : ACBA113

Prix : **26,00 € TTC/PAIRE**

**KIT SANGLES MONTAGE BAVETTES**

Vendu à la paire. Kit de sangles grises permettant de relever à volonté les bavettes de votre véhicule. Kit complet pour une paire de bavette : Comes à griffe, sangle, équerres de renfort, visserie, notice.

Référence : ACBA112

Prix : **26,00 € TTC/PAIRE**

DURITES & REFROIDISSEMENT**REFROIDISSEMENT**

EQUIPEMENTS POUR TOYOTA HZJ70 HZJ73 HZJ75 90/99



RADIATEUR EN ALUMINIUM HD TERRAIN TAMER TOYOTA HZJ70/73/74/75/78/79 1990-2007

RADIATEUR HD TERRAIN TAMER - Conception sans soudure - Support en acier inoxydable - Réservoir en aluminium - Offre une plus grande capacité de refroidissement Radiateur à usage intensif est un système de refroidissement spécialisé conçu pour résister aux contraintes et à l'usure supplémentaires courantes dans les véhicules tout-terrain. Il a une capacité accrue pour transporter la chaleur supplémentaire produite dans des conditions intenses, tout en offrant des performances de ...

Informations Techniques :

livrés complets avec des supports de montage en acier et améliorent la capacité de refroidissement de leur homologue d'origine de 8% avec à la fois un pas plus étroit et un nombre de tubes plus élevé. Dotés d'une conception de réservoir en aluminium entièrement pressé et fusionné, on pense qu'ils sont les seuls radiateurs actuellement sur le marché qui ne sont pas soudés. Cela offre une résistance supérieure contrairement aux unités soudées, qui sont sujettes à la fissuration au fil du...

Référence : 16400-17070TT

Prix : 964,00 € TTC/PIECE

ECHAPPEMENTS



COLLECTEUR 6 EN 2 ACIER POUR TOYOTA HZJ73/74/75/78/79 6 CYLINDRES DIESEL

Grâce à un meilleur écoulement des gaz d'échappement, ce collecteur vous permettra d'augmenter le couple de votre moteur. Ceci peut s'avérer très utile lors d'un raid quand vous êtes dans le sable, sur des routes de montagne ou encore quand votre véhicule est chargé.

Référence : PCKHZJ7

Prix : 1 190,00 € TTC/PIECE

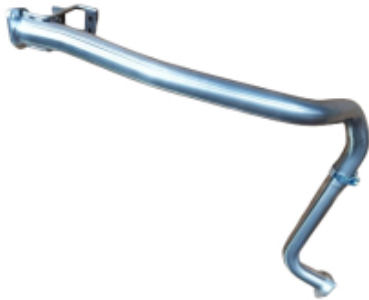

ECHAPPEMENT INOX : INTERMEDIAIRE EN 2 PARTIES POUR TOYOTA LAND CRUISER HZJ75 DE 1991-1999 ET HZJ78 DE 1999- 4.2L D 130HP

Référence : TOYO196
Prix : 474,00 € TTC/PIECE

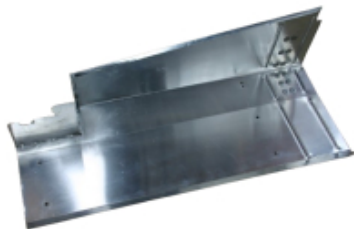

ECHAPPEMENT INOX : PROTECTIONS THERMIQUES POUR LIGNE RAID POUR TOYOTA LAND CRUISER HZJ75 DE 1991-1999 ET HZJ78 DE 1999- 4.2L D

Référence : TOYO170
Prix : 387,00 € TTC/PIECE

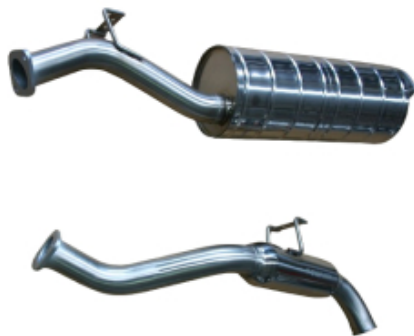

ECHAPPEMENT INOX : SILENCIEUX CENTRAL ET TUBE ARRIERE AVEC RESONATEUR POUR TOYOTA LAND CRUISER HZJ75 DE 1991-1999 ET HZJ78/79 DE 1999- 4.2L / TOYOTA LAND CRUISER GRJ76/78/79

Ce système intermédiaire, en collaboration avec l'un des principaux fabricants de cellules 4x4 en France, offre plusieurs options de sortie terminale en fonction de l'équipement. Le silencieux central est méticuleusement conçu avec des chambres internes, des volumes et des passages optimisés pour tirer le meilleur parti de la puissance du moteur. Fabriqué entièrement en acier inoxydable à l'intérieur et à l'extérieur, ce silencieux est conçu pour durer toute la durée de vie du véhicule. Il...

Informations Techniques :

Garantie : Couverture complète de 5 ans contre tous les défauts de fabrication. Modèle : LAND CRUISER Types compatibles : HZJ75, HZJ79, HZJ78, GRJ76, GRJ78, GRJ79 Années compatibles : 1991, 1992, 1993, 1994, 1995, 1996, 1997, 1998, 1999, 2000, 2001, 2002, 2003, 2004, 2005, 2006, 2007, 2008, 2009, 2010, 2011, 2012, 2013, 2014, 2015, 2016, 2017, 2018, 2019, 2020, 2021, 2022 Châssis : Conçu pour les modèles à châssis long. Matériau : Fabriqué en acier inoxydable 304L recuit pour une durabilité...

Référence : TOYO181
Prix : 1 383,00 € TTC/PIECE

EQUIPEMENTS POUR TOYOTA HZJ70 HZJ73 HZJ75 90/99



ECHAPPEMENT INOX : SORTIE LATERALE, APRES COLLECTEUR (moteur origine), (2 pièces) POUR TOYOTA LAND CRUISER HZJ78 DE 1999- 4.2L D

Cette ligne complète en sortie latérale (composée de deux parties) possède un tube primaire avec son flexible tout inox et 3 silencieux (dont 1 pour la détente et deux pour créer un volume d'absorption/contrepression). Créé dans les atelier de Tecinox en 2008, cette ligne a connu tout de suite un grand succès en raison du son gain de place et de puissance. Le niveau sonore est relativement fort. ligne d'échappement comprenant : la sortie latérale après le collecteur Pour Toyota...

Référence : TOYO125
Prix : **2 718,00 € TTC/PIECE**



ECHAPPEMENT INOX : SORTIE LATERALE, APRES TURBO (moteur HDJ80), (2 piEces) POUR TOYOTA LAND CRUISER HZJ78 DE 1999- 4.2L D

Cette ligne complète en sortie latérale (composée de deux parties) possède un tube primaire avec son flexible tout inox et 3 silencieux (dont 1 pour la détente et deux pour créer un volume d'absorption/contrepression). Créé dans les atelier de Tecinox en 2008, cette ligne a connu tout de suite un grand succès en raison du son gain de place et de puissance. ligne d'échappement comprenant : la sortie latérale après le TURBO Pour Toyota HZJ78 (Convient pour les véhicules modifiés...

Référence : TOYO126
Prix : **2 718,00 € TTC/PIECE**



ECHAPPEMENT INOX : TUBE PRIMAIRE FLEX & POT DE DETENTE (moteur origine) POUR TOYOTA LAND CRUISER HZJ74/78/79 DE 1999+ ET HZJ75 DE 1991-1999 4.2L D

Référence : TOYO177
Prix : **769,00 € TTC/PIECE**

EQUIPEMENTS POUR TOYOTA HZJ70 HZJ73 HZJ75 90/99**ECHAPPEMENT INOX : TUBE PRIMAIRE ET FLEX & POT DE DETENTE (moteur HDJ80) POUR TOYOTA LAND CRUISER HZJ74/78/79 DE 1999+ ET HZJ75 DE 1991-1999**

Le moteur de ce véhicule est (re)connu pour sa fiabilité et plein d'autres bonnes choses, seul hic : le bruit en échappement libéré ! Pour cette raison Tecinox a mis au point un système interne des silencieux bien réfléchi qui augmentent les performances tout en gardent un niveau sonore raisonnable. Cette nouvelle pièce en fait parti, en plus ils ont rajouté un flexible pour supprimer les vibrations entre le moteur et ligne d'échappement. Le montage se fait sans souci, car elle prend lieu...

Référence : **TOYO168**
Prix : **601,00 € TTC/PIECE**

**LIGNE ECHAPPEMENT INOX RAID EN SORTIE ARRIERE, APRES TUBE PRIMAIRE POUR TOYOTA LAND CRUISER HZJ75 DE 1991-1999 ET HZJ78 DE 1999- 4.2L D**

Référence : **TOYO169**
Prix : **2 122,00 € TTC/PIECE**

EMBRAYAGE RENFORCÉ**KIT D'EMBRAYAGE RENFORCE HD TERRAIN TAMER POUR TOYOTA LANDCRUISER**

KIT D'EMBRAYAGE RENFORCE HD TERRAIN TAMER POUR TOYOTA LANDCRUISER TOYOTA LANDCRUISER HZJ70 DE 3/1991 A 9/1992 TOYOTA LANDCRUISER HZJ73 DE 1990 A 1991 TOYOTA LANDCRUISER HZJ75 DE 3/1990 A 11/1999 Dimensions : 275 x 29.7 x 21 mm - Augmentation de 25% de la pression du mécanisme - Carter de mécanisme d'embrayage zingué - Ressorts de disque d'embrayage renforcés - Matériau du disque de friction de qualité premium - Moulage évitant l'effritement du disque

Référence : **TTCK6869HP**
Prix : **919,00 € TTC/PIECE**

EQUIPEMENTS POUR TOYOTA HZJ70 HZJ73 HZJ75 90/99

**KIT EMBRAYAGE RENFORCE XTREME OUTBACK
POUR TOYOTA LANDCRUISER HZJ70/73/75 A
PARTIR DE 03/1990**

Disque d'embrayage renforcée avec revêtement organique et mécanisme renforcé (avec une pression supérieure). La pédale d'embrayage peut éventuellement devenir sensiblement plus dure (augmentation de tenue 25 %) Utilisation Idéale pour tracter les remorques ou fonctionnement avec une charge spéciale, loisirs, dunes. kit complet : Disque d'embrayage mécanisme butée roulement kit adapté pour les véhicules suivants : TOYOTA LANDCRUISER HZJ70/73/75 dimensions :...

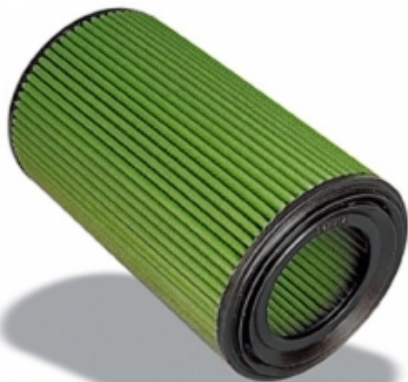
Référence : KTY28003-1APrix : **443,00 € TTC/KIT****FILTRATION PERFORMANCE****GREEN FILTRE POUR TOYOTA LAND CRUISER**

GREEN AIR FILTER vous offre la possibilité de remplacer avantageusement le filtre à air d'origine de votre voiture par un produit offrant un meilleur passage d'air et rendement moteur, une meilleure filtration et une plus grande durée de vie, sans aucune modification pour son montage. Filtre en coton, nettoyable et réutilisable Se monte en lieu et place de votre filtre d'origine pour une utilisation en rallye-raid ou pour un usage routier quotidien. Caractéristiques : pouvoir filtrant...

Référence : R263063Prix : **76,00 € TTC/PIECE****FREINAGE RENFORCÉ****DISQUE DE FREIN ARRIERE PERCE / RAINURE
TERRAIN TAMER**

DISQUE DE FREIN : - Percé / rainuré - Modèle réversible (se monte à gauche ou à droite) - Finition améliorant l'évacuation des impuretés - Offre un meilleur refroidissement permettant une plus grande endurance lors des freinages intenses Véhicules : TOYOTA LANDCRUISER FZJ70 A PARTIR DE 08/1992 TOYOTA LANDCRUISER FZJ75 A PARTIR DE 08/1992 TOYOTA LANDCRUISER HZJ70 08/1992-11/1997 TOYOTA LANDCRUISER HZJ73 08/1992-11/1997 TOYOTA LANDCRUISER HZJ75 A PARTIR DE 08/1992

Référence : 42431-60180HPPrix : **150,00 € TTC/PIECE**

DISQUE DE FREIN RENFORCÉ



DISQUE de FREIN Arrière Rainuré/Pointé RDA

DISQUE de FREIN Arrière Rainuré/Pointé RDA Cet article se monte sur les modèles suivants : TOYOTAFJ Cruiser06- GSJ15(Ventilé - Ø 311,8mm - Epaisseur 18mm - Hauteur 68,3mm - Centreur Ø 105,9mm - 6 Trous) TOYOTAGRJ120 et GRJ12503-10 AU29J / BU29J(Ventilé - Ø 311,8mm - Epaisseur 18mm - Hauteur 68,3mm - Centreur Ø 105,9mm - 6 Trous) TOYOTAHZJ70, HZJ73 et HZJ7590-99(Ventilé - Ø 311,8mm - Epaisseur 18mm - Hauteur 68,3mm - Centreur Ø 105,9mm - 6 Trous) TOYOTAKDJ120 et KDJ12503-10...

Référence : MRD-2209RP
Prix : **281,47 € TTC/PAIRE**



DISQUE DE FREIN AVANT PERCE / RAINURE TERRAIN TAMER

DISQUE DE FREIN : - Percé / rainuré - Modèle réversible (se monte à gauche ou à droite) - Finition améliorant l'évacuation des impuretés - Offre un meilleur refroidissement permettant une plus grande endurance lors des freinages intenses Véhicules : TOYOTA HILUX LN106 A PARTIR DE 08/1998 TOYOTA HILUX RN105 A PARTIR DE 08/1998 TOYOTA LANDCRUISER BJ42 8/1980-10/1984 TOYOTA LANDCRUISER BJ70 11/1984-01/1990 TOYOTA LANDCRUISER BJ73 11/1984-01/1990 TOYOTA...

Référence : 43512-60040HP
Prix : **150,00 € TTC/PIECE**

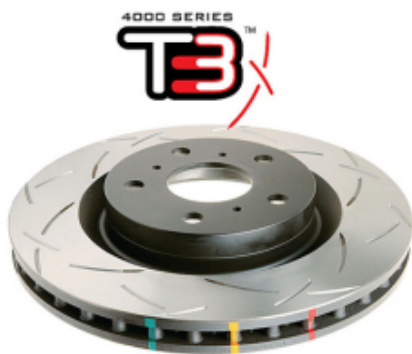

DISQUES AVANT DBA 4000 SERIES T3 302MM POUR TOYOTA LJ/KZJ/HZJ70/73/75 ET HILUX DE 1989-1997

DBA a breveté son système de ventilation des disques "kangaroo Paw" ou Patte de Kangourou. Ce système permet une ventilation beaucoup plus efficace pour maintenir les disques aux températures les plus basses lors d'une utilisation intensive. L'utilisation du Kangaroo Paw en lieu et place des systèmes conventionnels à colonnes ou parois permet d'augmenter l'efficacité du refroidissement en comparaison avec la plupart des autres disques ventilés. Ce système réduit grandement le risque de...

Informations Techniques :

Diamètre extérieur : 302mm Diamètre intérieur : 100mm Epaisseur : 20mm

Référence : DBA4151S
Prix : **466,08 € TTC/PAIRE**

EQUIPEMENTS POUR TOYOTA HZJ70 HZJ73 HZJ75 90/99

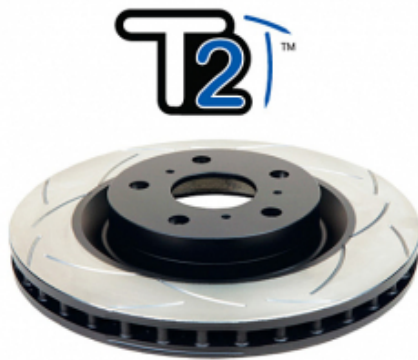
**DISQUES AVANT DBA STREET SERIES T2 302 MM
POUR TOYOTA LJ/KZJ/HZJ70/73/75 ET HILUX DE
1989-1997**

DBA a breveté son système de ventilation des disques "kangaroo Paw" ou Patte de Kangourou. Ce système permet une ventilation beaucoup plus efficace pour maintenir les disques aux températures les plus basses lors d'une utilisation intensive. L'utilisation du Kangaroo Paw en lieu et place des systèmes conventionnels à colonnes ou parois permet d'augmenter l'efficacité du refroidissement en comparaison avec la plupart des autres disques ventilés. Ce système réduit grandement le risque de...

Informations Techniques :

Diamètre extérieur : 302mm Diamètre intérieur : 100mm Epaisseur : 20mm Références compatibles...

Référence : DBA151S**Prix : 265,00 € TTC/PAIRE****FLEXIBLE DE FREIN****FLEXIBLES DE FREINS RENFORCEE QUALITE
AVIATION POUR TOYOTA HZJ73/75 ET KZJ70/73
(ARRIÈRE DISQUES)**

Leader mondial du flexible de frein, Goodridge a fait ses preuves en compétition depuis de nombreuses années. Issu de la compétition, le flexible est réalisé en Teflon avec une tresse de renfort en inox garantissant une très bonne résistance à la corrosion et à la température. Durite évitant la déformation du flexible lors du freinage et garantissant une distance de freinage plus courte.

Informations Techniques :

POUR TOYOTA HZJ73/75 ET KZJ70/73 (ARRIÈRE DISQUES)

Référence : STY0640-6**Prix : 164,00 € TTC/KIT**

EQUIPEMENTS POUR TOYOTA HZJ70 HZJ73 HZJ75 90/99



KIT DE FREIN AVIATION EN INOX POUR GRJ7 ET HZJ7 AVEC ABS ET REHAUSSE 7CM

durites rallongees pour vehicule rehausse +7cm Kit de durites de frein pour un 4x4. Ce kit comprend toutes les durites de frein souples qui sont sur le 4x4. Durites type "aviation" tressées inox et plus résistantes que celles d'origine. Rallongées par rapport à l'origine : compatible réhausse de +7cm. Durites répondant aux normes en vigueur. Durites de freins de type "aviation" Fabriquées en France par Goodridge Kit 6 flexibles pour Toyota Landcruiser GRJ7 et HZJ7, avec...

Référence : STY0692-6

Prix : 164,00 € TTC/KIT

PLAQUETTES DE FREIN RENFORCÉES



JEU PLAQUETTES DE FREIN ARRIERE DBA XTREM PERFORMANCE POUR TOYOTA LANDCRUISER J7/8/9/12/15 ET PAJERO IV

Les plaquettes de frein Xtreme Performance de DBA ont été conçues pour les conducteurs qui recherchent un mordant initial élevé et une consistance de friction de basses à hautes températures. La gamme XP est destinée aux applications lourdes, où des niveaux de friction plus élevés sont requis, afin de freiner en toute sécurité dans des conditions extrêmes. DBA recommande les plaquettes de frein Xtreme Performance pour les véhicules puissants, ainsi que le remorquage lourd et les 4 roues motrices...

Informations Techniques :

HAUTEUR 44.1 MM LONGUEUR 116.3 MM EPAISSEUR 15.5 MM

Référence : DB1200XP

Prix : 122,00 € TTC/JEU

EQUIPEMENTS POUR TOYOTA HZJ70 HZJ73 HZJ75 90/99



JEU PLAQUETTES DE FREIN AVANT DBA STREET PERFORMANCE POUR TOYOTA RUNNER / TOYOTA HILUX ET TOYOTA LANDCRUISER SERIE 7 ET 9

Les plaquettes de frein Street Performance (SP) de DBA ont été conçues pour les conducteurs à la recherche de performances de freinage améliorées. Les plaquettes de frein DBA Street Performance sont développées pour fournir une réponse de friction efficace à l'application de la pédale et offrir une faible usure et une minimisation de la poussière. DBA recommande les plaquettes de frein Street Performance pour une conduite au quotidien et les véhicules de performance, les 4x4 et les SUV. Ils sont...

Informations Techniques :

HAUTEUR : 74+67.5 mm LONGUEUR: 119 mm EPAISSEUR : 15 mm

Référence : **DB1149SP**
Prix : **104,83 € TTC/JEU**



JEU PLAQUETTES DE FREIN AVANT DBA XTREME PERFORMANCE POUR TOYOTA RUNNER / TOYOTA HILUX ET TOYOTA LANDCRUISER SERIE 7 ET 9

Les plaquettes de frein Xtreme Performance de DBA ont été conçues pour les conducteurs qui recherchent un mordant initial élevé et une consistance de friction de basses à hautes températures. La gamme XP est destinée aux applications lourdes, où des niveaux de friction plus élevés sont requis, afin de freiner en toute sécurité dans des conditions extrêmes. DBA recommande les plaquettes de frein Xtreme Performance pour les véhicules puissants, ainsi que le remorquage lourd et les 4 roues...

Informations Techniques :

HAUTEUR : 74+67.5 mm LONGUEUR: 119 mm EPAISSEUR : 15 mm

Référence : **DB1149XP**
Prix : **141,60 € TTC/JEU**

EQUIPEMENTS POUR TOYOTA HZJ70 HZJ73 HZJ75 90/99



PLAQUETTES DE FREIN ARRIERE CERAMIQUE HD TERRAIN TAMER POUR TOYOTA LANDCRUISER J7/8/9/12/15 ET PAJERO IV

PLAQUETTES DE FREIN ARRIERE CERAMIQUE HD TERRAIN TAMER - fabriqué par l'équipementier d'origine - réduction du bruit et des impuretés - haute résistance - technologie brevetée - céramique
Véhicules : TOYOTA PAJERO NS 2006-2009 TOYOTA PAJERO NT 2009-2011 TOYOTA PAJERO NW A PARTIR DE 2011 TOYOTA FJ CRUISER GJS15 A PARTIR DE 11/2010 TOYOTA LANDCRUISER FJ80 A PARTIR DE 01/1990 TOYOTA LANDCRUISER FZJ105 A PARTIR DE 01/1998 TOYOTA LANDCRUISER FZJ70 A PARTIR DE...

Référence : **DB1200TTC**

Prix : **94,00 € TTC/KIT**

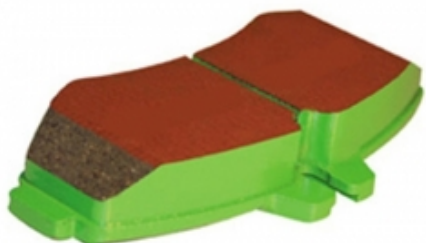

PLAQUETTES DE FREIN ARRIERE EBC GREENSTUFF POUR MITSUBISHI ET TOYOTA

Tous

Informations Techniques :

Cet article se monte sur les modèles suivants : - MITSUBISHI Pajero 3,2DiD et 3,8 V6 06- V8#/V9# (Modèle 5 portes - Hautes Performances) - TOYOTA HDJ80 12s, HZJ80 et FZJ80 90-95 11#J80 (Tous) - TOYOTA HDJ80 24s 95-98 11TJ82 - TOYOTA HZJ73 et HZJ75 4,2D 90-99 - TOYOTA HZJ78 et HZJ79 4,2D 99- - TOYOTA KDJ12# et GRJ12# 03-10 J12#/Z29J - TOYOTA KDJ150 et KDJ155 08/09- - TOYOTA KDJ90 et KDJ95 D4D 00-04 KDJ9#/Z99J - TOYOTA KZJ70 et KZJ73 3,0TD 93-96 - TOYOTA KZJ90, KZJ95 ET VZJ9# 96-00 11#J9#/Y99J -...

Référence : **MRP-2210GS**

Prix : **79,43 € TTC/JEU**



PLAQUETTES DE FREIN ARRIERE EBC ULTIMAX POUR MITSUBISHI ET TOYOTA

Tous

Informations Techniques :

Cet article se monte sur les modèles suivants : - MITSUBISHI Pajero 3,2DiD et 3,8 V6 06- V8#/V9# (Modèle 5 portes) - TOYOTA HDJ80 12s, HZJ80 et FZJ80 90-95 11#J80 (Tous) - TOYOTA HDJ80 24s 95-98 11TJ82 - TOYOTA HZJ73 et HZJ75 4,2D 90-99 - TOYOTA HZJ78 et HZJ79 4,2D 99- - TOYOTA KDJ12# et GRJ12# 03-10 J12#/Z29J - TOYOTA KDJ150 et KDJ155 08/09- - TOYOTA KDJ90 et KDJ95 D4D 00-04 KDJ9#/Z99J - TOYOTA KZJ70 et KZJ73 3,0TD 93-96 - TOYOTA KZJ90, KZJ95 ET VZJ9# 96-00 11#J9#/Y99J - TOYOTA LJ70 et LJ73 2°...

Référence : **MRP-2210EBC**

Prix : **57,27 € TTC/JEU**

EQUIPEMENTS POUR TOYOTA HZJ70 HZJ73 HZJ75 90/99



PLAQUETTES DE FREIN AVANT CERAMIQUE HD TERRAIN TAMER

PLAQUETTES DE FREIN AVANT CERAMIQUE HD TERRAIN TAMER - fabriqué par l'équipementier d'origine - réduction du bruit et des impuretés - haute résistance - technologie brevetée - céramique
Véhicules : TOYOTA HILUX KZN165 A PARTIR DE 9/1999 TOYOTA HILUX LN106 A PARTIR DE 8/1988 TOYOTA HILUX LN107 A PARTIR DE 1992 TOYOTA HILUX LN111 A PARTIR DE 8/1988 TOYOTA HILUX LN130 A PARTIR DE 8/1988 TOYOTA HILUX LN167 A PARTIR DE 8/1997 TOYOTA HILUX LN172 A PARTIR DE 8/1997 TOYOTA...

Référence : **DB1149TTC**

Prix : **94,00 € TTC/KIT**



PLAQUETTES DE FREIN AVANT EBC GREENSTUFF POUR TOYOTA

Hautes Performances

Référence : **MFP-2254GS**

Prix : **116,51 € TTC/JEU**



PLAQUETTES DE FREIN AVANT EBC ULTIMAX POUR TOYOTA

Tous

Référence : **MFP-2254EBC**

Prix : **73,73 € TTC/JEU**

MOYEUX

EQUIPEMENTS POUR TOYOTA HZJ70 HZJ73 HZJ75 90/99



MOYEURS DEBRAYABLES AVM POUR TOYOTA LAND CRUISER HZJ7

AVM est le célèbre manufacturier brésilien de moyeux débrayables (automatiques ou non). Leader mondial de la spécialité, la qualité des produits AVM n'est plus à démontrer. Les moyeux AVM viennent en remplacement des moyeux automatiques d'origine. L'emploi sur le pont avant augmente la fluidité de conduite tout en réduisant le bruit et la consommation. Ces moyeux débrayables vous permettront de réaliser des économies de carburant et sur l'usure des pneus du train avant quand il n'est pas...

Référence : AVM454
Prix : **156,00 € TTC/PAIRE**



MOYEURS DEBRAYABLES AVM RENFORCES POUR TOYOTA LAND CRUISER HZJ7

AVM est le célèbre manufacturier brésilien de moyeux débrayables (automatiques ou non). Leader mondial de la spécialité, la qualité des produits AVM n'est plus à démontrer. Les moyeux AVM viennent en remplacement des moyeux automatiques d'origine. L'emploi sur le pont avant augmente la fluidité de conduite tout en réduisant le bruit et la consommation. Ces moyeux débrayables vous permettront de réaliser des économies de carburant et sur l'usure des pneus du train avant quand il n'est pas...

Référence : AVM454HP
Prix : **182,00 € TTC/PAIRE**

PERFORMANCES TRANSMISSION

BLOCAGE DE DIFFÉRENTIEL



BLOCAGE DE DIFFERENTIEL ARRIERE AIR LOCKER POUR TOYOTA AVEC C-CLIP ROULEMENT 32010X TIMKEN (vendu sans compresseur)

Blocage ARB pour TOYOTA AVEC C-CLIP ROULEMENT 32010X TIMKEN Landcruiser J4 Landcruiser J6 Landcruiser J7 avec ressorts à lames jusqu'à 10/99 LE BLOCAGE ARB COMPREND : (livré sans compresseur) le différentiel, la tuyauterie, les raccords, la notice de montage, les instructions d'utilisation et la liste des pièces détachées. Quand un véhicule prend un virage, la roue extérieure parcourt une plus grande distance que la roue intérieure, elle doit donc tourner plus...

Référence : RD153
Prix : **1 216,00 € TTC/PIECE**



BLOCAGE DE DIFFERENTIEL AVANT OU ARRIERE AIR LOCKER POUR TOYOTA(vendu sans compresseur)

Blocage ARB pour TOYOTA Landcruiser J4 AVANT/ARRIERE SELON MODEL Landcruiser J6 AVANT/ARRIERE Landcruiser J7 avec ressorts à lames jusqu'à 10/99 ARRIERE Landcruiser J8 ARRIERE LE BLOCAGE ARB COMPREND : (livré sans compresseur) le différentiel, la tuyauterie, les raccords, la notice de montage, les instructions d'utilisation et la liste des pièces détachées. Quand un véhicule prend un virage, la roue extérieure parcourt une plus grande distance que la roue...

Référence : RD142
Prix : **1 212,00 € TTC/PIECE**



BLOCAGE DE DIFFERENTIEL ELOCKER 100% ELECTRIQUE

BLOCAGE DE DIFFERENTIEL ELOCKER 100% ELECTRIQUE AVANT Véhicules : TOYOTA LANDCRUISER FJ70 A PARTIR DE 01/1990 TOYOTA LANDCRUISER FJ73 A PARTIR DE 01/1990 TOYOTA LANDCRUISER FJ75 A PARTIR DE 01/1990 TOYOTA LANDCRUISER FJ80 A PARTIR DE 01/1990 TOYOTA LANDCRUISER FZJ105 A PARTIR DE 01/1990 TOYOTA LANDCRUISER FZJ70 A PARTIR DE 01/1990 TOYOTA LANDCRUISER FZJ75 A PARTIR DE 01/1990 TOYOTA LANDCRUISER FZJ78 A PARTIR DE 08/1999 TOYOTA LANDCRUISER FZJ79 A PARTIR DE 08/1999 TOYOTA...

Référence : A9334
Prix : **1 853,00 € TTC/PIECE**



KIT BLOCAGE DE DIFFERENTIEL ELOCKER ARRIERE 100% ELECTRIQUE AVEC ROUEMENTS

BLOCAGE DE DIFFERENTIEL ELOCKER 100% ELECTRIQUE ARRIERE UNIQUEMENT POUR VÉHICULE SANS BLOCAGE D'ORIGINE KIT AVEC ROUEMENTS Véhicules : TOYOTA LANDCRUISER FJ70 A PARTIR DE 01/1990 TOYOTA LANDCRUISER FJ73 A PARTIR DE 01/1990 TOYOTA LANDCRUISER FJ75 A PARTIR DE 01/1990 TOYOTA LANDCRUISER FJ80 A PARTIR DE 01/1990 TOYOTA LANDCRUISER FZJ70 A PARTIR DE 01/1990 TOYOTA LANDCRUISER FZJ73 A PARTIR DE 01/1990 TOYOTA LANDCRUISER FZJ75 A PARTIR DE 01/1990 TOYOTA LANDCRUISER FZJ80 A...

Référence : A9378-3TT
Prix : **1 964,00 € TTC/KIT**

EQUIPEMENTS POUR TOYOTA HZJ70 HZJ73 HZJ75 90/99



KIT BLOCAGE DE DIFFERENTIEL ELOCKER AVANT 100% ELECTRIQUE AVEC ROUEMENTS

BLOCAGE DE DIFFERENTIEL ELOCKER 100% ELECTRIQUE
AVANTKIT AVEC ROUEMENTS Véhicules : TOYOTA
LANDCRUISER FJ70 A PARTIR DE 01/1990 TOYOTA
LANDCRUISER FJ73 A PARTIR DE 01/1990 TOYOTA
LANDCRUISER FJ75 A PARTIR DE 01/1990 TOYOTA
LANDCRUISER FJ80 A PARTIR DE 01/1990 TOYOTA
LANDCRUISER FZJ105 A PARTIR DE 01/1990 TOYOTA
LANDCRUISER FZJ70 A PARTIR DE 01/1990 TOYOTA
LANDCRUISER FZJ75 A PARTIR DE 01/1990 TOYOTA
LANDCRUISER FZJ78 A PARTIR DE 08/1999 TOYOTA
LANDCRUISER FZJ79 A PARTIR DE...

Référence : A9334-2TT
Prix : 2 003,00 € TTC/KIT

COUPLES CONIQUES



PIGNON de 5°

23 Dents - Sur arbre primaire

Référence : TH550-33336
Prix : 248,69 € TTC/PIECE



PIGNON INTERMEDIAIRE de TRANSFERT

43 Dents / 26 Dents

Référence : TH550-36221
Prix : 715,84 € TTC/PIECE

TRANSMISSION RENFORCÉE

**PIGNON DE BOITE DE TRANSFERT RENFORCE
POUR TOYOTA LANDCRUISER SERIE 6 ET 7 (VOIR
DETAIL)**

Pignon de boîte de transfert renforcé pour Toyota : - FJ 62/70/73/75 - FZJ 70 - HJ 60/61/75 - HZJ 70/73/75/78/79 - LJ 70 Ce pignon permet de doubler la longueur des cannelures sur l'arbre d'entrée de transfert. Non compatible avec une prise de force (équipant les modèles avec treuil d'origine).

Référence : 36212-MOD32

Prix : 362,00 € TTC/PIECE

RÉSEROIRS CARBURANT**RÉSEROIRS SUPPLÉMENTAIRES****RESERVOIR A CARBURANT SUPPLEMENTAIRE
LRA 150L POUR TOYOTA HZJ 75/79 PICK UP**

LONGE RANGE AUTOMOTIVE fabrique et fournit des réservoirs auxiliaires et de remplacement de puis 1989. LRA utilise les dernières technologies pour mettre au point et dessiner le réservoir avec la forme la plus adaptée à chaque véhicule. LRA utilise un découpeur plasma contrôlé par ordinateur et la soudure MIG pour faire des cordons pleins et non poreux. Les réservoirs sont cloisonnés, une chambre d'expansion est incorporée dans la conception. Tous les réservoirs sont testés sur pression et...

Informations Techniques :

réservoir supplémentaire en acier, livré complet avec : goulotte pompe durites interrupteur jaugeur capacité du réservoir : 150 litres véhicule : TOYOTA HZJ 75/79 PICK UP Les réservoirs supplémentaires LRA se montent facilement. Chaque réservoir LRA possède son orifice de remplissage (double goulotte dans l'emplacement d'origine ou nouvel emplacement) Le carburant est transféré des réservoirs auxiliaires LRA vers le réservoir principale par l'intermédiaire d'une pompe à...

Référence : LRATLCZ75TRA

Prix : 2 384,20 € TTC/PIECE



RESERVOIR A CARBURANT SUPPLEMENTAIRE LRA 150L POUR TOYOTA HZJ/FZJ 75/78

LONGE RANGE AUTOMOTIVE fabrique et fournit des réservoirs auxiliaires et de remplacement de puis 1989. LRA utilise les dernières technologies pour mettre au point et dessiner le réservoir avec la forme la plus adaptée à chaque véhicule. LRA utilise un découpeur plasma contrôlé par ordinateur et la soudure MIG pour faire des cordons pleins et non poreux. Les réservoirs sont cloisonnés, une chambre d'expansion est incorporée dans la conception. Tous les réservoirs sont testés sur pression et...

Informations Techniques :

réservoir supplémentaire en acier, livré complet avec : goulotte pompe durites interrupteur jaugeur capacité du réservoir : 150 litres véhicule : TOYOTA HZJ 75/78 Les réservoirs supplémentaires LRA se montent facilement. Chaque réservoir LRA possède son orifice de remplissage (double goulotte dans l'emplacement d'origine ou nouvel emplacement) Le carburant est transféré des réservoirs auxiliaires LRA vers le réservoir principale par l'intermédiaire d'une pompe à gasoil. les...

Référence : LRATLCZ75PRA

Prix : **2 429,19 € TTC/PIECE**



RESERVOIR A CARBURANT SUPPLEMENTAIRE LRA 80L POUR TOYOTA HZJ/BJ 73/74

LONGE RANGE AUTOMOTIVE fabrique et fournit des réservoirs auxiliaires et de remplacement de puis 1989. LRA utilise les dernières technologies pour mettre au point et dessiner le réservoir avec la forme la plus adaptée à chaque véhicule. LRA utilise un découpeur plasma contrôlé par ordinateur et la soudure MIG pour faire des cordons pleins et non poreux. Les réservoirs sont cloisonnés, une chambre d'expansion est incorporée dans la conception. Tous les réservoirs sont testés sur pression et...

Informations Techniques :

réservoir supplémentaire en acier, livré complet avec : goulotte pompe durites interrupteur jaugeur capacité du réservoir : 80 litres véhicule : TOYOTA HZJ/BJ 73/74 Les réservoirs supplémentaires LRA se montent facilement. Chaque réservoir LRA possède son orifice de remplissage (double goulotte dans l'emplacement d'origine ou nouvel emplacement) Le carburant est transféré des réservoirs auxiliaires LRA vers le réservoir principale par l'intermédiaire d'une pompe à gasoil. les...

Référence : LRATLC73A

Prix : **2 249,00 € TTC/PIECE**



RESERVOIR A CARBURANT SUPPLEMENTAIRE LRA 95L POUR TOYOTA HZJ 75/78

LONGE RANGE AUTOMOTIVE fabrique et fournit des réservoirs auxiliaires et de remplacement de puis 1989. LRA utilise les dernières technologies pour mettre au point et dessiner le réservoir avec la forme la plus adaptée à chaque véhicule. LRA utilise un découpeur plasma contrôlé par ordinateur et la soudure MIG pour faire des cordons pleins et non poreux. Les réservoirs sont cloisonnés, une chambre d'expansion est incorporée dans la conception. Tous les réservoirs sont testés sur pression et...

Informations Techniques :

réservoir supplémentaire en acier, livré complet avec : goulotte pompe durites interrupteur jaugeur capacité du réservoir : 95 litres véhicule : TOYOTA HZJ 75/78 Les réservoirs supplémentaires LRA se montent facilement. Chaque réservoir LRA possède son orifice de remplissage (double goulotte dans l'emplacement d'origine ou nouvel emplacement) Le carburant est transféré des réservoirs auxiliaires LRA vers le réservoir principale par l'intermédiaire d'une pompe à gasoil. les...

Référence : LRATLCZ75PA
Prix : **2 249,25 € TTC/PIECE**

SNORKELS & ACCESSOIRES



SNORKEL SAFARI POUR TOYOTA HZJ 75/78/79 1HZ DIESEL JUSAQU'A 2007

Pionniers au début des années 80, les snorkels Safari répondaient à un besoin de la part des offroaders de protéger leur moteur de la poussière et des très nombreux passages à gué rencontrés lors de raids. Sans doute les meilleurs dans les conditions les plus difficiles, les snorkels Safari sont minutieusement conçus, testés et fabriqués pour chaque modèle de 4x4. Les snorkels Safari sont choisis dans le monde entier. Les snorkels Safari sont fabriqués dans les matières les plus robustes: un...

Informations Techniques :

POSITIONNEMENT DU SNORKEL : DROITE

Référence : SS78HF
Prix : **540,00 € TTC/PIECE**

PIÈCES RECHANGE & ENTRETIEN

BALAI D'ESSUIE-GLACE

EQUIPEMENTS POUR TOYOTA HZJ70 HZJ73 HZJ75 90/99



BALAI D'ESSUIE GLACE 400mm DENSO

400mm

Informations Techniques :

balai d'essui glace avant / arrière pour : * DAIHATSU FERROZA 1,6 F3 1988- (Avant - 400mm) * HYUNDAI TERRACAN 01/01- HP (Arrière - 400mm) * KIA SPORTAGE 2,0i 16v 05/94-03/04 K00 (Arrière - 400mm) * KIA SPORTAGE Turbo Diesel 10/96-03/04 K00 (Arrière - 400mm) * MITSUBISHI L200 07/92-12/96 K34 (400mm) * MITSUBISHI PAJERO 2,3TD 04/82-06/86 LO43/LO48 (Avant - 400mm) * MITSUBISHI PAJERO 2,5TD 02/91-08/99 V24/V44 (Avant - 400mm) * MITSUBISHI PAJERO 2,5TD 06/86-02/91 LO4/L14 (Avant - 400mm)...

Référence : JSS-X40C

Prix : 12,42 € TTC/PIECE

DIRECTION / ROTULE



JEU COMPLET de 4 ROTULES

555

Informations Techniques :

PHOTO NON CONTRACTUELLE

Référence : TLC73-JRD24

Prix : 215,12 € TTC/PIECE



JEU COMPLET DE 4 ROTULES DE DIRECTION TERRAIN TAMER POUR TOYOTA HZJ70/73/75

POUR CONDUITE A GAUCHE

Référence : 45040-69105XTT

Prix : 216,00 € TTC/KIT

EQUIPEMENTS POUR TOYOTA HZJ70 HZJ73 HZJ75 90/99



KIT DE JOINT POUR MONTAGE POMPE DE DIRECTION ASSISTEE TERRAIN TAMER

qualité TERRAIN TAMER

Référence : 44320-FKIT1
Prix : 27,00 € TTC/PIECE



POMPE DE DIRECTION ASSISTEE TERRAIN TAMER POUR HDJ80 ET HZJ105

Pièce neuve de qualité TERRAIN TAMER

Référence : 44320-60171TT
Prix : 477,00 € TTC/PIECE

ECLAIRAGE



FEU ARRIERE DROIT Multifonctions Usage Hors Route

Référence : TLC71-70202
Prix : 37,96 € TTC/PIECE



FEU ARRIERE GAUCHE Multifonctions Usage Hors Route

Référence : TLC71-70201
Prix : 37,96 € TTC/PIECE

EQUIPEMENTS POUR TOYOTA HZJ70 HZJ73 HZJ75 90/99



TLC71-67004

Reproduction interdite

FEU AVANT DROIT

Référence : TLC71-67004

Prix : 20,45 € TTC/PIECE

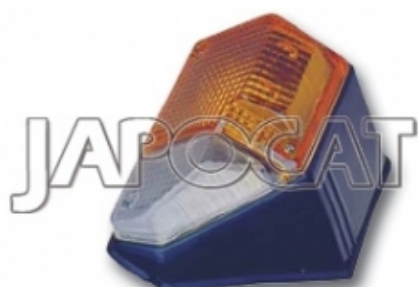

TLC71-67003

Reproduction interdite

FEU AVANT GAUCHE

Référence : TLC71-67003

Prix : 20,45 € TTC/PIECE



KIT 2 FEUX Arrière Cystal

Usage sur voies privées

Référence : TLC71-78880

Prix : 66,23 € TTC/KIT

EQUIPEMENTS POUR TOYOTA HZJ70 HZJ73 HZJ75 90/99



Optique verre lisse

Référence : STAR0-63688
Prix : 48,58 € TTC/PIECE

EQUIPEMENTS POUR TOYOTA HZJ70 HZJ73 HZJ75 90/99



TRANSPARENT DE FEU DE PARE-CHOC ARRIERE DROIT ORIGINE POUR TOYOTA

Cet article se monte sur les modèles suivants : - TOYOTABJ70, BJ73 et BJ75 3,4D84-90 - TOYOTABJ71 et BJ74 3,4TD85-90 - TOYOTAHZJ73 et HZJ75 4,2D90-99 - TOYOTAHZJ78 et HZJ79 4,2D99- - TOYOTAKZJ70 et KZJ73 3,0TD93-96 - TOYOTALJ70 et LJ73 2° série90-93 - TOYOTAPZJ70, PZJ73 et PZJ75 3,5D85-90

Informations Techniques :

PHOTO NON CONTRACTUELLE

Référence : TLC70-81551

Prix : **27,64 € TTC/PIECE**

ELECTRICITÉ



KIT SOLENOIDE/RELAIS COMPLET POUR REFECTION DEMARREUR POUR TOYOTA *ORIGINE TOYOTA*

Les 4x4 Toyota connaissent un problème récurrent : la panne du démarreur ! Bien que les symptômes évoquent une batterie défaillante, c'est souvent le démarreur qui est en cause. Grâce au kit de réfection du démarreur, vous trouverez toutes les pièces nécessaires pour la remise en état de cette organe essentiel. De plus, vous ferez une substantielle économie comparé au coût du remplacement par un neuf. Piece d'origine constructeur 28150-17030 / 28150-17020 voir l'article (Univers Toy,...

Informations Techniques :

Kit complet avec des contacts permettant une rénovation durable de votre démarreur TOYOTA Montage facile

Référence : 28150-17030

Prix : **129,00 € TTC/PIECE**

EQUIPEMENTS POUR TOYOTA HZJ70 HZJ73 HZJ75 90/99



MOTEUR DE BLOCAGE DE DIFFERENTIEL ARRIERE ***ORIGINE TOYOTA***

MOTEUR D'ENCLenchement DU BLOCAGE DE DIFFERENTIEL
ARRIERE REFERENCE TOYOTA 41450-60042

Informations Techniques :

TOYOTA : Land Cruiser série 100 FZJ105 4,5i es (1993 -> 2005) 1FZ-FE / 215cv HZJ105 4.2 D (1998 -> 2007) 1HZ / 120cv Land Cruiser série 70 1984->1999 HZJ70 4.2 D (1990 -> 1993) 1HZ / 120cv HZJ73 4.2 D (1993 -> 2007) 1HZ / 120cv HZJ75 4.2 D (1993 -> 2001) 1HZ / 120cv Land Cruiser série 80 FJ80 4.0 es (1990 -> 1992) 3F FJ80 4.0i es (1990 -> 1992) 3F-E / 155cv FZJ80 4,5i es (1992 -> 1998) 1FZ-FE / 215cv HDJ80 4.2 TD 12s (1990 -> 1992) 1HD-T / 167cv HDJ80 4.2 TD 12s ...

Référence : 41450-60042

Prix : 1 044,00 € TTC/PIECE

EMBAYAGE



KIT D'EMBAYAGE FORTIFIE TERRAIN TAMER POUR TOYOTA LANDCRUISER

KIT D'EMBAYAGE FORTIFIE TERRAIN TAMER POUR TOYOTA LANDCRUISER TOYOTA LANDCRUISER HZJ70 DE 3/1991 A 9/1992 TOYOTA LANDCRUISER HZJ73 DE 1990 A 1991 TOYOTA LANDCRUISER HZJ75 DE 3/1990 A 11/1999 Dimensions : 275 x 29.7 x 21 mm L'embrayage Fortifié Terrain Tamer est la toute dernière innovation de la marque, venant s'ajouter à son large catalogue de kits d'embrayage standards et renforcés. Conçu et adapté pour les poids extrêmes et les motorisations des véhicules blindés, l'embrayage...

Référence : TTCK6869F

Prix : 1 176,00 € TTC/PIECE



KIT EMBRAYAGE Equipementier origine

Référence : MCK-1T06A

Prix : 399,92 € TTC/PIECE

EQUIPEMENTS POUR TOYOTA HZJ70 HZJ73 HZJ75 90/99

**KIT EMBRAYAGE Générique****Référence : MCK-1T06**
Prix : **273,23 € TTC/PIECE****KIT EMBRAYAGE RENFORCE XTREME OUTBACK
POUR TOYOTA LANDCRUISER HZJ70/73/75 A
PARTIR DE 03/1990**

Disque d'embrayage renforcée avec revêtement organique et mécanisme renforcé (avec une pression supérieure). La pédale d'embrayage peut éventuellement devenir sensiblement plus dure (augmentation de tenue 25 %) Utilisation Idéale pour tracter les remorques ou fonctionnement avec une charge spéciale, loisirs, dunes. kit complet : Disque d'embrayage mécanisme butée roulement

kit adapté pour les véhicules suivants : TOYOTA LANDCRUISER HZJ70/73/75 dimensions :...

Référence : KTY28003-1A
Prix : **443,00 € TTC/KIT****ROULEMENT PILOTE****Référence : T1HDT-90363**
Prix : **40,59 € TTC/PIECE****FILTRATION**

FILTRES À AIR / CARBURANT / HUILE

EQUIPEMENTS POUR TOYOTA HZJ70 HZJ73 HZJ75 90/99



FILTRE A AIR TERRAIN TAMER POUR TOYOTA

Informations Techniques :

filtre à air pour : * TOYOTA BJ40 et BJ43 3,0D 02/74-10/84 * TOYOTA BJ42, BJ45 et BJ46 3,4D 02/80-10/84 * TOYOTA BJ70, BJ73 et BJ75 3,4D 11/84-05/90 * TOYOTA BJ71 et BJ74 3,4TD 10/85 à 05/90 * TOYOTA HDJ80 12s 01/90-01/95 11TJ80 (4,2TD et 4,5 Essence) * TOYOTA HDJ80 24s 01/95-01/98 11TJ82 * TOYOTA HJ60 4,0D 05/81-01/86 * TOYOTA HJ61 4,0TD 10/85-09/89 * TOYOTA HZJ73 et HZJ75 4,2D 01/90-08/99 * TOYOTA HZJ78 et HZJ79 4,2D 08/99- * TOYOTA KZJ70 et KZJ73 3,0TD 05/93-03/96 *...

Référence : TTA-424

Prix : **36,00 € TTC/PIECE**



FILTRE A CARBURANT POUR TOYOTA ET MAZDA

Informations Techniques :

filtre à carburant : * MAZDA BT50 UN# 08/06- * TOYOTA BJ70, BJ73 et BJ75 3,4D 11/84-05/90 (Avec sonde à eau) * TOYOTA HDJ80 12s 01/90-01/95 11TJ80 (4,2TD) * TOYOTA HDJ80 24s 01/95-01/98 11TJ82 * TOYOTA HILUX 2,4D 11/83-08/88 LN65 (A partir de 85 - 140mm x 86mm) * TOYOTA HILUX 2.4D 08/88-11/97 LN110 * TOYOTA HZJ73 et HZJ75 4,2D 01/90-08/99 * TOYOTA HZJ78 et HZJ79 4,2D 08/99- * TOYOTA KZJ70 et KZJ73 3,0TD 05/93-03/96 * TOYOTA KZJ90 et KZJ95 04/96-08/00 11GJ9 (Jusqu'à 1999 - 140mm...

Référence : MFF-3215

Prix : **13,34 € TTC/PIECE**



FILTRE A HUILE TOYOTA TERRAIN TAMER TTO421

TERRAIN TAMER convient uniquement pour les moteurs diesel
Filtre à huile pour : 4x4 FORD Ranger I99-07 UN (Vissé - Ø 100mm - Longueur 121mm - Filetage M24x1,5 - A partir de 06/2000) 4x4 MAZDAB2500 TD99-06 UN (Vissé - Ø 100mm - Longueur 121mm - Filetage M24x1,5 - A partir de 06/2000) 4x4 TOYOTA HDJ100 4,2TD98-08 11TJA0 et HC05J (Vissé - Ø 100mm - Longueur 121mm - Filetage M24x1,5 - 4,2TD) 4x4 TOYOTA HDJ80 12s90-95 11TJ80 (Vissé - Ø 100mm - Longueur 121mm - Filetage M24x1,5 - Tous Diesel) ...

Référence : TTO-421

Prix : **24,00 € TTC/PIECE**

EQUIPEMENTS POUR TOYOTA HZJ70 HZJ73 HZJ75 90/99



FILTRE A HUILE POUR TOYOTA

convient uniquement pour les moteurs diesel
Filtre à huile pour : 4x4 FORDRanger I99-07 UN(Vissé - Ø 100mm - Longueur 121mm - Filetage M24x1,5 - A partir de 06/2000) 4x4 MAZDAB2500 TD99-06 UN(Vissé - Ø 100mm - Longueur 121mm - Filetage M24x1,5 - A partir de 06/2000) 4x4 TOYOTAHDJ100 4,2TD98-08 11TJA0 et HC05J(Vissé - Ø 100mm - Longueur 121mm - Filetage M24x1,5 - 4,2TD) 4x4 TOYOTAHDJ80 12s90-95 11TJ80(Vissé - Ø 100mm - Longueur 121mm - Filetage M24x1,5 - Tous Diesel) 4x4...

Référence : MOF-3213
Prix : **19,73 € TTC/PIECE**



KIT 3 FILTRES TERRAIN TAMER POUR TOYOTA LAND CRUISER HDJ80 (12-24S), HZJ75, HZJ80, KZJ80, KZJ70, KZJ73

Le kit comprend : filtre à air filtre à carburant filtre à huile Inclus avec le kit : le joint de bouchon, une dose d'additif Flashlube ainsi qu'un stickers pour le rappel d'entretien

Référence : TFK3
Prix : **81,00 € TTC/KIT**



KIT 3 FILTRES TERRAIN TAMER TOYOTA LAND CRUISER HZJ73 (AVEC PREFILTRE A CARBURANT D'ORIGINE)

Le kit comprend : filtre à air filtre à carburant ET préfiltre à carburant filtre à huile Inclus avec le kit : le joint de bouchon, une dose d'additif Flashlube ainsi qu'un stickers pour le rappel d'entretien

Référence : TFK2
Prix : **94,00 € TTC/KIT**

FREINAGE

FREINAGE HAUTE PERFORMANCE

EQUIPEMENTS POUR TOYOTA HZJ70 HZJ73 HZJ75 90/99



DISQUE DE FREIN ARRIERE PERCE / RAINURE TERRAIN TAMER

DISQUE DE FREIN : - Percé / rainuré - Modèle réversible (se monte à gauche ou à droite) - Finition améliorant l'évacuation des impuretés - Offre un meilleur refroidissement permettant une plus grande endurance lors des freinages intenses Véhicules : TOYOTA LANDCRUISER FZJ70 A PARTIR DE 08/1992 TOYOTA LANDCRUISER FZJ75 A PARTIR DE 08/1992 TOYOTA LANDCRUISER HZJ70 08/1992-11/1997 TOYOTA LANDCRUISER HZJ73 08/1992-11/1997 TOYOTA LANDCRUISER HZJ75 A PARTIR DE 08/1992

Référence : 42431-60180HP
Prix : **150,00 € TTC/PIECE**



DISQUE de FREIN Arrière Rainuré/Pointé RDA

DISQUE de FREIN Arrière Rainuré/Pointé RDA Cet article se monte sur les modèles suivants : TOYOTAFJ Cruiser06- GSJ15(Ventilé - Ø 311,8mm - Epaisseur 18mm - Hauteur 68,3mm - Centreur Ø 105,9mm - 6 Trous) TOYOTAGRJ120 et GRJ12503-10 AU29J / BU29J(Ventilé - Ø 311,8mm - Epaisseur 18mm - Hauteur 68,3mm - Centreur Ø 105,9mm - 6 Trous) TOYOTAHZJ70, HZJ73 et HZJ7590-99(Ventilé - Ø 311,8mm - Epaisseur 18mm - Hauteur 68,3mm - Centreur Ø 105,9mm - 6 Trous) TOYOTAKDJ120 et KDJ12503-10...

Référence : MRD-2209RP
Prix : **281,47 € TTC/PAIRE**



DISQUE DE FREIN AVANT PERCE / RAINURE TERRAIN TAMER

DISQUE DE FREIN : - Percé / rainuré - Modèle réversible (se monte à gauche ou à droite) - Finition améliorant l'évacuation des impuretés - Offre un meilleur refroidissement permettant une plus grande endurance lors des freinages intenses Véhicules : TOYOTA HILUX LN106 A PARTIR DE 08/1998 TOYOTA HILUX RN105 A PARTIR DE 08/1998 TOYOTA LANDCRUISER BJ42 8/1980-10/1984 TOYOTA LANDCRUISER BJ70 11/1984-01/1990 TOYOTA LANDCRUISER BJ73 11/1984-01/1990 TOYOTA...

Référence : 43512-60040HP
Prix : **150,00 € TTC/PIECE**

EQUIPEMENTS POUR TOYOTA HZJ70 HZJ73 HZJ75 90/99



DISQUES AVANT DBA 4000 SERIES T3 302MM POUR TOYOTA LJ/KZJ/HZJ70/73/75 ET HILUX DE 1989-1997

DBA a breveté son système de ventilation des disques "kangaroo Paw" ou Patte de Kangourou. Ce système permet une ventilation beaucoup plus efficace pour maintenir les disques aux températures les plus basses lors d'une utilisation intensive. L'utilisation du Kangaroo Paw en lieu et place des systèmes conventionnels à colonnes ou parois permet d'augmenter l'efficacité du refroidissement en comparaison avec la plupart des autres disques ventilés. Ce système réduit grandement le risque de...

Informations Techniques :

Diamètre extérieur : 302mm Diamètre intérieur : 100mm Epaisseur : 20mm

Référence : **DBA4151S**
Prix : **466,08 € TTC/PAIRE**



DISQUES AVANT DBA STREET SERIES T2 302 MM POUR TOYOTA LJ/KZJ/HZJ70/73/75 ET HILUX DE 1989-1997

DBA a breveté son système de ventilation des disques "kangaroo Paw" ou Patte de Kangourou. Ce système permet une ventilation beaucoup plus efficace pour maintenir les disques aux températures les plus basses lors d'une utilisation intensive. L'utilisation du Kangaroo Paw en lieu et place des systèmes conventionnels à colonnes ou parois permet d'augmenter l'efficacité du refroidissement en comparaison avec la plupart des autres disques ventilés. Ce système réduit grandement le risque de...

Informations Techniques :

Diamètre extérieur : 302mm Diamètre intérieur : 100mm Epaisseur : 20mm Références compatibles...

Référence : **DBA151S**
Prix : **265,00 € TTC/PAIRE**



FLEXIBLES DE FREINS RENFORCEE QUALITE AVIATION POUR TOYOTA HZJ73/75 ET KZJ70/73 (ARRIÈRE DISQUES)

Leader mondial du flexible de frein, Goodridge a fait ses preuves en compétition depuis de nombreuses années. Issu de la compétition, le flexible est réalisé en Teflon avec une tresse de renfort en inox garantissant une très bonne résistance à la corrosion et à la température. Durite évitant la déformation du flexible lors du freinage et garantissant une distance de freinage plus courte.

Informations Techniques :

POUR TOYOTA HZJ73/75 ET KZJ70/73 (ARRIÈRE DISQUES)

EQUIPEMENTS POUR TOYOTA HZJ70 HZJ73 HZJ75 90/99

Référence : STY0640-6

Prix : 164,00 € TTC/KIT

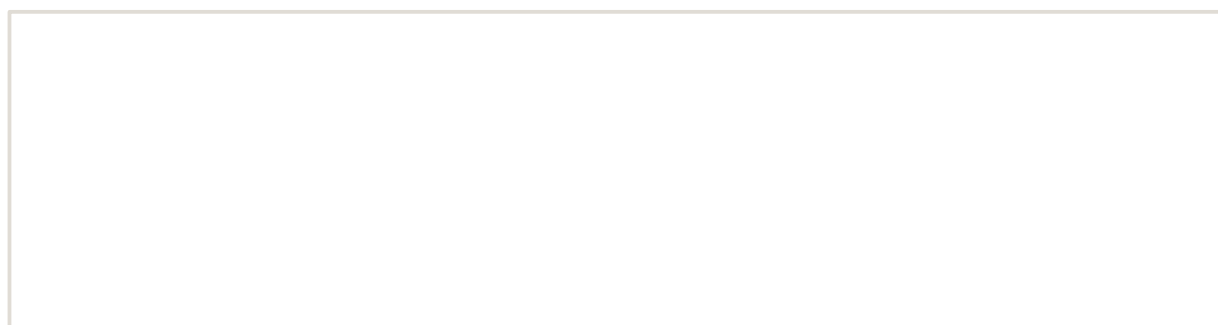

EQUIPEMENTS POUR TOYOTA HZJ70 HZJ73 HZJ75 90/99



JEU PLAQUETTES DE FREIN ARRIERE DBA XTREM PERFORMANCE POUR TOYOTA LANDCRUISER J7/8/9/12/15 ET PAJERO IV

Les plaquettes de frein Xtreme Performance de DBA ont été conçues pour les conducteurs qui recherchent un mordant initial élevé et une consistance de friction de basses à hautes températures. La gamme XP est destinée aux applications lourdes, où des niveaux de friction plus élevés sont requis, afin de freiner en toute sécurité dans des conditions extrêmes. DBA recommande les plaquettes de frein Xtreme Performance pour les véhicules puissants, ainsi que le remorquage lourd et les 4 roues motrices...

Informations Techniques :

HAUTEUR 44.1 MM LONGUEUR 116.3 MM EPAISSEUR 15.5 MM

Référence : **DB1200XP**
Prix : **122,00 € TTC/JEU**



JEU PLAQUETTES DE FREIN AVANT DBA STREET PERFORMANCE POUR TOYOTA RUNNER / TOYOTA HILUX ET TOYOTA LANDCRUISER SERIE 7 ET 9

Les plaquettes de frein Street Performance (SP) de DBA ont été conçues pour les conducteurs à la recherche de performances de freinage améliorées. Les plaquettes de frein DBA Street Performance sont développées pour fournir une réponse de friction efficace à l'application de la pédale et offrir une faible usure et une minimisation de la poussière. DBA recommande les plaquettes de frein Street Performance pour une conduite au quotidien et les véhicules de performance, les 4x4 et les SUV. Ils sont...

Informations Techniques :

HAUTEUR : 74+67.5 mm LONGUEUR: 119 mm EPAISSEUR : 15 mm

Référence : **DB1149SP**
Prix : **104,83 € TTC/JEU**

EQUIPEMENTS POUR TOYOTA HZJ70 HZJ73 HZJ75 90/99



JEU PLAQUETTES DE FREIN AVANT DBA XTREME PERFORMANCE POUR TOYOTA RUNNER / TOYOTA HILUX ET TOYOTA LANDCRUISER SERIE 7 ET 9

Les plaquettes de frein Xtreme Performance de DBA ont été conçues pour les conducteurs qui recherchent un mordant initial élevé et une consistance de friction de basses à hautes températures. La gamme XP est destinée aux applications lourdes, où des niveaux de friction plus élevés sont requis, afin de freiner en toute sécurité dans des conditions extrêmes. DBA recommande les plaquettes de frein Xtreme Performance pour les véhicules puissants, ainsi que le remorquage lourd et les 4 roues...

Informations Techniques :

HAUTEUR : 74+67.5 mm LONGUEUR : 119 mm EPAISSEUR : 15 mm

Référence : **DB1149XP**

Prix : **141,60 € TTC/JEU**



PLAQUETTES DE FREIN ARRIERE CERAMIQUE HD TERRAIN TAMER POUR TOYOTA LANDCRUISER J7/8/9/12/15 ET PAJERO IV

PLAQUETTES DE FREIN ARRIERE CERAMIQUE HD TERRAIN TAMER - fabriqué par l'équipementier d'origine - réduction du bruit et des impuretés - haute résistance - technologie brevetée - céramique
Véhicules : TOYOTA PAJERO NS 2006-2009 TOYOTA PAJERO NT 2009-2011 TOYOTA PAJERO NW A PARTIR DE 2011 TOYOTA FJ CRUISER GSJ15 A PARTIR DE 11/2010 TOYOTA LANDCRUISER FJ80 A PARTIR DE 01/1990 TOYOTA LANDCRUISER FZJ105 A PARTIR DE 01/1998 TOYOTA LANDCRUISER FZJ70 A PARTIR DE...

Référence : **DB1200TTC**

Prix : **94,00 € TTC/KIT**

EQUIPEMENTS POUR TOYOTA HZJ70 HZJ73 HZJ75 90/99

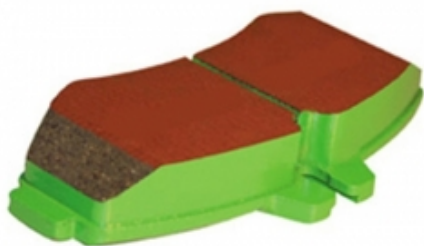

PLAQUETTES DE FREIN ARRIERE EBC GREENSTUFF POUR MITSUBISHI ET TOYOTA

Tous

Informations Techniques :

Cet article se monte sur les modèles suivants : - MITSUBISHI Pajero 3,2DiD et 3,8 V6 06- V8#/V9# (Modèle 5 portes - Hautes Performances) - TOYOTA HDJ80 12s, HZJ80 et FZJ80 90-95 11#J80 (Tous) - TOYOTA HDJ80 24s 95-98 11TJ82 - TOYOTA HZJ73 et HZJ75 4,2D 90-99 - TOYOTA HZJ78 et HZJ79 4,2D 99- - TOYOTA KDJ12# et GRJ12# 03-10 J12#/Z29J - TOYOTA KDJ150 et KDJ155 08/09- - TOYOTA KDJ90 et KDJ95 D4D 00-04 KDJ9#/Z99J - TOYOTA KZJ70 et KZJ73 3,0TD 93-96 - TOYOTA KZJ90, KZJ95 ET VZJ9# 96-00 11#J9#/Y99J - ...

Référence : **MRP-2210GS**

Prix : **79,43 € TTC/JEU**



PLAQUETTES DE FREIN ARRIERE EBC ULTIMAX POUR MITSUBISHI ET TOYOTA

Tous

Informations Techniques :

Cet article se monte sur les modèles suivants : - MITSUBISHI Pajero 3,2DiD et 3,8 V6 06- V8#/V9# (Modèle 5 portes) - TOYOTA HDJ80 12s, HZJ80 et FZJ80 90-95 11#J80 (Tous) - TOYOTA HDJ80 24s 95-98 11TJ82 - TOYOTA HZJ73 et HZJ75 4,2D 90-99 - TOYOTA HZJ78 et HZJ79 4,2D 99- - TOYOTA KDJ12# et GRJ12# 03-10 J12#/Z29J - TOYOTA KDJ150 et KDJ155 08/09- - TOYOTA KDJ90 et KDJ95 D4D 00-04 KDJ9#/Z99J - TOYOTA KZJ70 et KZJ73 3,0TD 93-96 - TOYOTA KZJ90, KZJ95 ET VZJ9# 96-00 11#J9#/Y99J - TOYOTA LJ70 et LJ73 2°...

Référence : **MRP-2210EBC**

Prix : **57,27 € TTC/JEU**



PLAQUETTES DE FREIN AVANT CERAMIQUE HD TERRAIN TAMER

PLAQUETTES DE FREIN AVANT CERAMIQUE HD TERRAIN TAMER - fabriqué par l'équipementier d'origine - réduction du bruit et des impuretés - haute résistance - technologie brevetée - céramique
Véhicules : TOYOTA HILUX KZN165 A PARTIR DE 9/1999 TOYOTA HILUX LN106 A PARTIR DE 8/1988 TOYOTA HILUX LN107 A PARTIR DE 1992 TOYOTA HILUX LN111 A PARTIR DE 8/1988 TOYOTA HILUX LN130 A PARTIR DE 8/1988 TOYOTA HILUX LN167 A PARTIR DE 8/1997 TOYOTA HILUX LN172 A PARTIR DE 8/1997 TOYOTA...

Référence : **DB1149TTC**

Prix : **94,00 € TTC/KIT**

EQUIPEMENTS POUR TOYOTA HZJ70 HZJ73 HZJ75 90/99



PLAQUETTES DE FREIN AVANT EBC GREENSTUFF POUR TOYOTA

Hautes Performances

Référence : MFP-2254GS
Prix : 116,51 € TTC/JEU



PLAQUETTES DE FREIN AVANT EBC ULTIMAX POUR TOYOTA

Tous

Référence : MFP-2254EBC
Prix : 73,73 € TTC/JEU

FREINAGE STANDARD



CYLINDRE de ROUE

Informations Techniques :

PHOTO NON CONTRACTUELLE

Référence : MWC-2T07
Prix : 56,19 € TTC/PIECE

EQUIPEMENTS POUR TOYOTA HZJ70 HZJ73 HZJ75 90/99

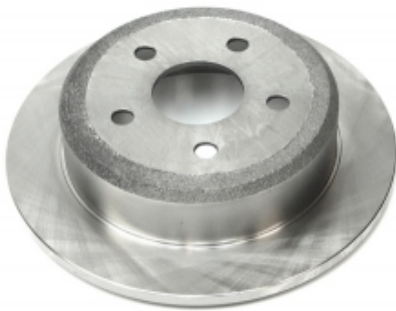

DISQUE DE FREIN ARRIERE POUR TOYOTA

312mm - 18mm

Informations Techniques :

Pour les véhicules suivants : *TOYOTA HZJ73 et HZJ75 4,2D 90-99
*TOYOTA KDJ120 et KDJ125 03-10 KDJ12#/Z29J *TOYOTA KDJ150
et KDJ155 08/09- *TOYOTA KDJ90 et KDJ95 D4D 00-04 KDJ9#/Z99J
(312mm - 18mm) *TOYOTA KZJ70 et KZJ73 3,0TD 93-96 *TOYOTA
KZJ90, KZJ95 ET VZJ9# 96-00 11#J9/#Y99J *TOYOTA LJ70 et LJ73
2° série 90-93 (312mm - 18mm)

Référence : MRD-2209

Prix : 91,73 € TTC/PIECE



DISQUE de FREIN Avant

Pont avant rigide - Ventilé - 302mm 20mm

Référence : MFD-2234

Prix : 121,54 € TTC/PIECE

Photo non Contractuelle



EMETTEUR de FREIN

1 Bocal - 2 sorties Gauches

Référence : MBM-2T04

Prix : 140,10 € TTC/PIECE

**ETRIER DE FREIN ARRIERE DROIT ORIGINE POUR TOYOTA**

Cet article se monte sur les modèles suivants : - TOYOTAHDJ80 12s, HZJ80 et FZJ8090-95 11#J80 - TOYOTAHDJ80 24s95-98 11TJ82 - TOYOTAHZJ73 et HZJ75 4,2D90-99 - TOYOTAHZJ78 et HZJ79 4,2D99- - TOYOTAKDJ90 et KDJ95 D4D00-04 KDJ9#/Z99J - TOYOTAKZJ70 et KZJ73 3,0TD93-96 - TOYOTAKZJ90, KZJ95 ET VZJ9#96-00 11#J9/#Y99J - TOYOTALJ70 et LJ73 2° série90-93

Informations Techniques :

PHOTOS NON CONTRACTUELLES

Référence : TLC00-E1002OE

Prix : **342,69 € TTC/PIECE**

**ETRIER DE FREIN ARRIERE DROIT POUR TOYOTA**

Cet article se monte sur les modèles suivants : - TOYOTAHDJ80 12s, HZJ80 et FZJ8090-95 11#J80 - TOYOTAHDJ80 24s95-98 11TJ82 - TOYOTAHZJ73 et HZJ75 4,2D90-99 - TOYOTAHZJ78 et HZJ79 4,2D99- - TOYOTAKDJ90 et KDJ95 D4D00-04 KDJ9#/Z99J - TOYOTAKZJ70 et KZJ73 3,0TD93-96 - TOYOTAKZJ90, KZJ95 ET VZJ9#96-00 11#J9/#Y99J - TOYOTALJ70 et LJ73 2° série90-93

Informations Techniques :

PHOTOS NON CONTRACTUELLES

Référence : TLC00-E1002

Prix : **94,74 € TTC/PIECE**

**ETRIER DE FREIN ARRIERE GAUCHE ORIGINE POUR TOYOTA**

Cet article se monte sur les modèles suivants : - TOYOTAHDJ80 12s, HZJ80 et FZJ8090-95 11#J80 - TOYOTAHDJ80 24s95-98 11TJ82 - TOYOTAHZJ73 et HZJ75 4,2D90-99 - TOYOTAHZJ78 et HZJ79 4,2D99- - TOYOTAKDJ90 et KDJ95 D4D00-04 KDJ9#/Z99J - TOYOTAKZJ70 et KZJ73 3,0TD93-96 - TOYOTAKZJ90, KZJ95 ET VZJ9#96-00 11#J9/#Y99J - TOYOTALJ70 et LJ73 2° série90-93

Informations Techniques :

PHOTOS NON CONTRACTUELLES

Référence : TLC00-E1001OE

Prix : **342,70 € TTC/PIECE**



ETRIER DE FREIN ARRIERE GAUCHE POUR TOYOTA

Cet article se monte sur les modèles suivants : - TOYOTAHDJ80 12s, HZJ80 et FZJ8090-95 11#J80 - TOYOTAHDJ80 24s95-98 11TJ82 - TOYOTAHZJ73 et HZJ75 4,2D90-99 - TOYOTAHZJ78 et HZJ79 4,2D99- - TOYOTAKDJ90 et KDJ95 D4D00-04 KDJ9#/Z99J - TOYOTAKZJ70 et KZJ73 3,0TD93-96 - TOYOTAKZJ90, KZJ95 ET VZJ9#96-00 11#J9/#Y99J - TOYOTALJ70 et LJ73 2° série90-93

Informations Techniques :

PHOTOS NON CONTRACTUELLES

Référence : TLC00-E1001

Prix : **94,74 € TTC/PIECE**



JEU DE 4 PLAQUETTES DE FREIN AVANT POUR TOYOTA

Tous

Informations Techniques :

Plaquettes de frein avant pour : * TOYOTA HILUX 2.4D 08/88-11/97 LN110 * TOYOTA HILUX 2.4TD 08/97-08/01 LN165 * TOYOTA HILUX D4D 06/01-08/04 KDN165 * TOYOTA HZJ73 et HZJ75 4,2D 01/90-08/99 * TOYOTA KDJ90 et KDJ95 D4D 08/00-05/04 Z99J * TOYOTA KZJ90 et KZJ95 04/96-08/00 11GJ9 * TOYOTA PZJ 70, PZJ73 et PZJ75 3,5D 10/85 à 05/90 * TOYOTA RUNNER V6 3,0i VZN130

Référence : MFP-2254

Prix : **51,02 € TTC/JEU**



KIT COULISSEAUX pour 1 étrier

KIT COULISSEAUX pour 1 étrier Cet article se monte sur les modèles suivants : TOYOTAFJ Cruiser06- GSJ15(Coulisseaux inclus) TOYOTAFZJ8090-95 11UJ80(Coulisseaux inclus) TOYOTAGRJ120 et GRJ12503-10 AU29J / BU29J(Coulisseaux inclus) TOYOTAHDJ80 12s90-95 11TJ80(Coulisseaux inclus) TOYOTAHDJ80 24s95-98 11TJ82(Coulisseaux inclus) TOYOTAHZJ70, HZJ73 et HZJ7590-99(Coulisseaux inclus) TOYOTAHZJ8090-95 11PJ80(Coulisseaux inclus) TOYOTAKDJ120 et KDJ12503-10 AZ29J /...

Référence : TLC91-KCERO

Prix : **13,25 € TTC/PIECE**

EQUIPEMENTS POUR TOYOTA HZJ70 HZJ73 HZJ75 90/99

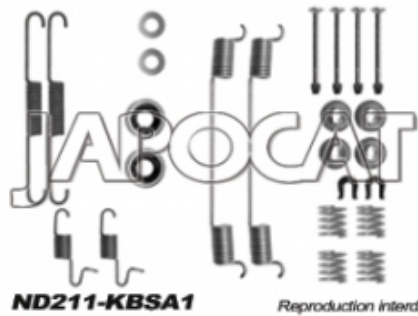

KIT de MONTAGE de MACHOIRES

Informations Techniques :

PHOTO NON CONTRACTUELLE

Référence : TLC41-KBSA0

Prix : 12,93 € TTC/PIECE



KIT DE MONTAGE DE PLAQUETTES ARRIERE POUR TOYOTA

KIT DE MONTAGE DE PLAQUETTES ARRIERE POUR TOYOTA

Informations Techniques :

Pour les véhicules suivants : TOYOTA HDJ80 12s, HZJ80 et FZJ80 90-95 11#J80 TOYOTA HDJ80 24s 95-98 11TJ82 TOYOTA HZJ73 et HZJ75 4,2D 90-99 TOYOTA HZJ78 et HZJ79 4,2D 99- TOYOTA KZJ70 et KZJ73 3,0TD 93-96 TOYOTA LJ70 et LJ73 2° série 90-93

Référence : TLC72-KPR00

Prix : 19,45 € TTC/KIT

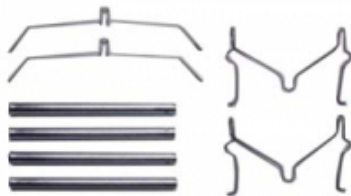

KIT DE MONTAGE DE PLAQUETTES AVANT POUR TOYOTA

Etriers de freins avants longueur des axe 95mm

Informations Techniques :

et article se monte sur les modèles suivants : 4x4 TOYOTABJ42, BJ45, BJ46 et FJ4280-84 4x4 TOYOTABJ70, BJ73 et BJ7584-90 4x4 TOYOTABJ71 et BJ7485-90 4x4 TOYOTAFJ Cruiser06- GSJ15 4x4 TOYOTAFZJ8090-95 11UJ80(Avant - Tous modèles) 4x4 TOYOTAGRJ120 et GRJ12503-10 AU29J / BU29J 4x4 TOYOTAHDJ80 12s90-95 11TJ80(Avant - Tous modèles) 4x4 TOYOTAHilux 2.4D88-97 LN110 4x4 TOYOTAHilux 2.4TD97-01 LN165/LN170 4x4 TOYOTAHilux D4D01-04...

Référence : TLC72-KPA01

Prix : 11,44 € TTC/KIT

EQUIPEMENTS POUR TOYOTA HZJ70 HZJ73 HZJ75 90/99



KIT MACHOIRES DE FREIN A MAIN AVEC KIT DE MONTAGE

MÂCHOIRES DE FREIN A MAIN AVEC KIT DE MONTAGE Le kit comprend : - Jeu de 4 machoires de frein à main - Kit complet de ressorts Pour les véhicules : TOYOTA LANDCRUISER FJ80 DE 1/1990 A 8/1992 frein a disques arrières TOYOTA LANDCRUISER HDJ80 DE 1/1990 A 8/1992 frein a disques arrières TOYOTA LANDCRUISER HZJ70 A PARTIR DE 8/1992 frein a disques arrières TOYOTA LANDCRUISER HZJ73 A PARTIR DE 8/1992 frein a disques arrières TOYOTA LANDCRUISER HZJ75 A PARTIR DE 1992 frein a...

Référence : **HBSK2**
Prix : **198,00 € TTC/PIECE**



KIT MACHOIRES DE FREIN A MAIN AVEC KIT DE MONTAGE COMPLET

MÂCHOIRES DE FREIN A MAIN AVEC KIT DE MONTAGE Le kit comprend : - Jeu de 4 machoires de frein à main - Kit complet de ressorts - Kit support, bras, axe de relais frein à main Pour les véhicules : TOYOTA LANDCRUISER FJ80 DE 1/1990 A 8/1992 frein a disques arrières TOYOTA LANDCRUISER HDJ80 DE 1/1990 A 8/1992 frein a disques arrières TOYOTA LANDCRUISER HZJ70 A PARTIR DE 8/1992 frein a disques arrières TOYOTA LANDCRUISER HZJ73 A PARTIR DE 8/1992 frein a disques arrières TOYOTA...

Référence : **HBSK2C**
Prix : **665,00 € TTC/PIECE**



MACHOIRES de FREIN

295mm x 60mm

Référence : **MBS-2205**
Prix : **105,88 € TTC/PIECE**

EQUIPEMENTS POUR TOYOTA HZJ70 HZJ73 HZJ75 90/99



PLAQUETTES DE FREIN ARRIERE POUR MITSUBISHI ET TOYOTA

Tous

Informations Techniques :

Cet article se monte sur les modèles suivants : - MITSUBISHI Pajero 3,2DiD et 3,8 V6 06- V8#/V9# (Modèle 5 portes) - TOYOTA HDJ80 12s, HZJ80 et FZJ80 90-95 11#J80 (Tous) - TOYOTA HDJ80 24s 95-98 11TJ82 - TOYOTA HZJ73 et HZJ75 4,2D 90-99 - TOYOTA HZJ78 et HZJ79 4,2D 99- - TOYOTA KDJ12# et GRJ12# 03-10 J12#/Z29J - TOYOTA KDJ150 et KDJ155 08/09- - TOYOTA KDJ90 et KDJ95 D4D 00-04 KDJ9#/Z99J - TOYOTA KZJ70 et KZJ73 3,0TD 93-96 - TOYOTA KZJ90, KZJ95 ET VZJ9# 96-00 11#J9/#Y99J - TOYOTA LJ70 et LJ73 2°...

Référence : **MRP-2210**

Prix : **39,14 € TTC/JEU**



TAMBOUR de frein

Diamètre int:295mm- Largeur piste 70mm - Moyeu 106mm

Référence : **KTA-270**

Prix : **181,92 € TTC/PIECE**



TAMBOUR DE FREIN ARRIERE

A partir de 1980

Référence : **KTA-240**

Prix : **181,92 € TTC/PIECE**

KIT DE RÉFECTION

EQUIPEMENTS POUR TOYOTA HZJ70 HZJ73 HZJ75 90/99



KIT DE REFECTION D'ETANCHEITE ET PIVOTS POUR TOYOTA

Kit Terrain Tamer, avec pièces d'équipementier origine

Informations Techniques :

Ce kit est adapté pour les véhicules suivants : - TOYOTA HZJ73 et HZJ75 4,2D 01/90-08/99 - TOYOTA KZJ70 et KZJ73 3,0TD 05/93-03/96 - TOYOTA LJ70 et LJ73 2° série 01/90-05/93

Référence : SH4

Prix : 224,00 € TTC/KIT



KIT de REFECTION de BOITE de TRANSFERT

Avec enclenchement pneumatique

Informations Techniques :

PHOTO NON CONTRACTUELLE

Référence : TLC78-KRBT1

Prix : 621,46 € TTC/PIECE



KIT DE REFECTION DE BOITE DE TRANSFERT POUR TOYOTA

Kit Terrain Tamer

Informations Techniques :

Ce kit est adapté pour les véhicules suivants : - TOYOTA BJ70, BJ73 et BJ75 3,4D 11/84-05/90 (Avec enclenchement par levier) - TOYOTA BJ71 et BJ74 3,4TD 11/84-05/90 (Avec enclenchement par levier) - TOYOTA HJ60 4,0D 05/81-01/86 (Pour modèle avec Boite 5 vitesses) - TOYOTA HJ61 4,0TD 10/85-09/89 - TOYOTA HZJ73 et HZJ75 4,2D 01/90-08/99 (Avec enclenchement par levier) - TOYOTA KZJ70 et KZJ73 3,0TD 05/93-03/96 (Avec enclenchement par levier) - TOYOTA LJ70 et LJ73 1° série 11/84-03/90 ...

Référence : TK5

Prix : 382,00 € TTC/KIT

EQUIPEMENTS POUR TOYOTA HZJ70 HZJ73 HZJ75 90/99



KIT DE REFECTION DE BOITE DE VITESSES POUR TOYOTA

Kit Terrain Tamer Ce kit est adapté pour les véhicules suivants : - TOYOTA BJ70, BJ73 et BJ75 3,4D 11/84-05/90 - TOYOTA BJ71 et BJ74 3,4TD 11/84-05/90 - TOYOTA HJ60 4,0D 05/81-01/86 - TOYOTA HJ61 4,0TD 10/85-09/89 - TOYOTA HZJ73 et HZJ75 4,2D 01/90-08/99 - TOYOTA PZJ70, PZJ73 et PZJ75 3,5D 11/84-12/89

Informations Techniques :

Ce kit est adapté pour les véhicules suivants : - TOYOTA BJ70, BJ73 et BJ75 3,4D 11/84-05/90 - TOYOTA BJ71 et BJ74 3,4TD 11/84-05/90 - TOYOTA HJ60 4,0D 05/81-01/86 - TOYOTA HJ61 4,0TD 10/85-09/89 - TOYOTA HZJ73 et HZJ75 4,2D 01/90-08/99 - TOYOTA PZJ70, PZJ73 et PZJ75 3,5D 11/84-12/89

Référence : **GBK4**

Prix : **617,00 € TTC/KIT**



KIT de REFECTION de DIFFERENTIEL

Arrière - Modèle sans blocage de différentiel

Référence : **TLC81-KRDR1**

Prix : **357,00 € TTC/PIECE**



KIT de REFECTION de DIFFERENTIEL

Arrière - Modèle avec blocage de différentiel

Informations Techniques :

PHOTO NON CONTRACTUELLE

Référence : **TLC82-KRDR2**

Prix : **516,86 € TTC/PIECE**

EQUIPEMENTS POUR TOYOTA HZJ70 HZJ73 HZJ75 90/99



KIT de REFECTION de DIFFERENTIEL

Avant

Référence : TLC81-KRDV1
Prix : 452,20 € TTC/PIECE



KIT de REFECTION de DIFFERENTIEL

Avant - Modèle avec blocage de différentiel

Informations Techniques :

PHOTO NON CONTRACTUELLE

Référence : TLC82-KRDV2
Prix : 534,06 € TTC/PIECE



KIT DE REFECTION DE DIFFERENTIEL POUR TOYOTA

Kit Terrain Tamer

Informations Techniques :

Ce kit est adapté pour les véhicules suivants : - TOYOTA HDJ80 12s 11TJ80 01/90-01/95 (Avant - Modèle sans blocage de différentiel) - TOYOTA HDJ80 24s 11TJ82 01/95-01/98 (Avant - Modèle sans blocage de différentiel) - TOYOTA HZJ73 et HZJ75 4,2D 01/90-08/99 (Avant - Modèle sans blocage de différentiel) - TOYOTA LJ70/73 à partir de 90 (Avant - Modèle sans blocage de différentiel)

Référence : DK4
Prix : 317,00 € TTC/KIT



KIT DE REFECTION DE DIFFERENTIEL POUR TOYOTA

Kit Terrain Tamer

Informations Techniques :

Ce kit est adapté pour les véhicules suivants : * TOYOTA HDJ80 12s 01/90-01/95 11TJ80 (Arrière - Modèle sans blocage de différentiel) * TOYOTA HDJ80 24s 01/95-01/98 11TJ82 (Arrière - Modèle sans blocage de différentiel) * TOYOTA HZJ73 et HZJ75 4,2D 01/90-08/99 (Arrière - Modèle sans blocage de différentiel) * TOYOTA LJ70/73 à partir de 90 (Arrière - Modèle sans blocage de différentiel)

Référence : DK3

Prix : **250,00 € TTC/KIT**



KIT DE REFECTION DE DIFFERENTIEL POUR TOYOTA AVANT AVEC BLOCAGE

Kit de réparation du différentiel avant Terrain Tamer, pour modèle équipé du blocage de différentiel d'origine. Contient les roulements du boîtier différentiel et du pignon d'attaque ainsi que la bague d'écrasement, écrou de tulipe et tous les joints. Roulements Koyo et joint en qualité équipementier d'origine.

Informations Techniques :

Ce kit est adapté pour les véhicules suivants : - TOYOTA HDJ80 12s 11TJ80 01/90-01/95 (Avant - Modèle avec blocage de différentiel) - TOYOTA HDJ80 24s 11TJ82 01/95-01/98 (Avant - Modèle avec blocage de différentiel) - TOYOTA HZJ73 et HZJ75 4,2D 01/90-08/99 (Avant - Modèle avec blocage de différentiel) - TOYOTA LJ70/73 à partir de 90 (Avant - Modèle avec blocage de différentiel)

Référence : DK4DL

Prix : **428,00 € TTC/KIT**



KIT DE REFECTION DE DIFFERENTIEL POUR TOYOTA AVEC BLOCAGE

Kit de réparation du différentiel avant Terrain Tamer, pour modèle équipé du blocage de différentiel d'origine. Contient les roulements du boîtier différentiel et du pignon d'attaque ainsi que la bague d'écrasement, écrou de tulipe et tous les joints. Roulements Koyo et joint en qualité équipementier d'origine.

Informations Techniques :

Ce kit est adapté pour les véhicules suivants : * TOYOTA HDJ80 12s 01/90-01/95 11TJ80 (Arrière - Modèle avec blocage de différentiel) * TOYOTA HDJ80 24s 01/95-01/98 11TJ82 (Arrière - Modèle avec blocage de différentiel) * TOYOTA HZJ73 et HZJ75 4,2D 01/90-08/99 (Arrière - Modèle avec blocage de différentiel) * TOYOTA LJ70/73 à partir de 90 (Arrière - Modèle avec blocage de différentiel)

Référence : DK3DL

Prix : **362,00 € TTC/KIT**



KIT DE REFECTION DEMARREUR POUR TOYOTA

Les 4x4 Toyota connaissent un problème récurrent : la panne du démarreur ! Bien que les symptômes évoquent une batterie défaillante, c'est souvent le démarreur qui est en cause. Grâce au kit de réparation du démarreur, vous trouverez toutes les pièces nécessaires pour la remise en état de cette organe essentiel. De plus, vous ferez une substantielle économie comparé au coût du remplacement par un neuf. Cliquez ici pour voir l'article concernant ce produit voir l'article (Univers Toy, n°22)

Informations Techniques :

Kit complet avec des contact renforcer (plus large que ceux d'origine) permettant une rénovation durable de votre démarreur TOYOTA Montage facile cliquez ici pour voir l'article concernant le montage de cette article

Référence : TLC70-28226
Prix : 134,00 € TTC/PIECE



KIT SOLENOIDE/RELAIS COMPLET POUR REFECTION DEMARREUR POUR TOYOTA *ORIGINE TOYOTA*

Les 4x4 Toyota connaissent un problème récurrent : la panne du démarreur ! Bien que les symptômes évoquent une batterie défaillante, c'est souvent le démarreur qui est en cause. Grâce au kit de réparation du démarreur, vous trouverez toutes les pièces nécessaires pour la remise en état de cette organe essentiel. De plus, vous ferez une substantielle économie comparé au coût du remplacement par un neuf. Pièce d'origine constructeur 28150-17030 / 28150-17020 voir l'article (Univers Toy,...)

Informations Techniques :

Kit complet avec des contacts permettant une rénovation durable de votre démarreur TOYOTA Montage facile

Référence : 28150-17030
Prix : 129,00 € TTC/PIECE

KIT DE ROULEMENT / MOYEURS



KIT DE ROULEMENTS DE ROUES ARRIERE TERRAIN TAMER (AVEC DISQUE DE FREINS)

Les kits de roulement de roues Terrain Tamer contiennent des pièces de qualité origine, avec des roulements Koyo et joint spi origine.

Référence : WBK3
Prix : 63,00 € TTC/KIT



KIT DE ROULEMENTS DE ROUES ARRIERE TERRAIN TAMER -(TOYOTA LANDCRUISER SERIES 4 A PARTIR DE 09/1975)

Les kits de roulement de roues Terrain Tamer contiennent des pièces de qualité origine, avec des roulements Koyo et joint spi origine.

Référence : **WBK2/AR**
Prix : **65,00 € TTC/KIT**



KIT DE ROULEMENTS DE ROUES RENFORCES ARRIERE TERRAIN TAMER

Roulement: Fabriqués à partir d'un acier cémenté, ces roulements sont dix fois plus résistants que l'origine. Le procédé de traitement diffère des autres gammes et accroît le coefficient de dureté des roulements. Résistance accrue aux efforts et à l'usure. Les tests de dureté Rockwell effectués montrent une résistance 2.5 fois supérieure à un roulement d'origine. Joint spi: Conçu de manière unique et imaginé par Terrain Tamer, les avantages de ces joints sont multiples, surtout dans des...

Référence : **WBK3HP**
Prix : **123,00 € TTC/KIT**



KIT DE ROULEMENTS DE ROUES RENFORCES AVANT TERRAIN TAMER

Roulement: Fabriqués à partir d'un acier cémenté, ces roulements sont dix fois plus résistants que l'origine. Le procédé de traitement diffère des autres gammes et accroît le coefficient de dureté des roulements. Résistance accrue aux efforts et à l'usure. Les tests de dureté Rockwell effectués montrent une résistance 2.5 fois supérieure à un roulement d'origine. Joint spi: Conçu de manière unique et imaginé par Terrain Tamer, les avantages de ces joints sont multiples, surtout dans des...

Référence : **WBK2HP**
Prix : **128,00 € TTC/KIT**



KIT PIVOT ET ROULEMENTS DE ROUES POUR LES 2 COTES POUR TOYOTA LANDCRUISER HZJ70/73/75 KZJ70/73 LJ70 PHASE II PZJ70/73/75

Les kits de rénovation de pivots et roulements de roues incluent tous les roulements, spis, joints, cales, feutrine etc., nécessaire à la réparation des pivots et des roulements de roues. Ces derniers sont composés avec des pièces de qualité d'origine (Koyo ou autres). Ils contiennent le nécessaire pour les 2 côtés.

Référence : **SH4WB**
Prix : **323,00 € TTC/KIT**

EQUIPEMENTS POUR TOYOTA HZJ70 HZJ73 HZJ75 90/99



KIT PIVOT ET ROULEMENTS DE ROUES RENFORCES POUR LES 2 COTES

Roulement: Fabriqués à partir d'un acier cémenté, ces roulements sont dix fois plus résistants que l'origine. Le procédé de traitement diffère des autres gammes et accroît le coefficient de dureté des roulements. Résistance accrue aux efforts et à l'usure. Les tests de dureté Rockwell effectués montrent une résistance 2.5 fois supérieur à un roulement d'origine. Joint spi: Conçu de manière unique et imaginé par Terrain Tamer, les avantages de ces joints sont multiples, surtout dans des...

Référence : SH4WBHP

Prix : **439,00 € TTC/KIT**



KIT ROULEMENT DE ROUE AVANT OU ARRIERE TERRAIN TAMER

kit de roulement de roues en pieces de qualité origine rolements Koyo et joint spi origine. Véhicules comptibles: Toyota Hilux LN65 - Avant Toyota Land Cruiser BJ40/42 - Avant Toyota Land Cruiser FJ60/62 - Avant Toyota Land Cruiser HJ60/61 - Avant Toyota Land Cruiser HJ40/47 - Avant Toyota Land Cruiser BJ70/73/74/75 - Avant Toyota Land Cruiser FJ45- Avant Toyota Landcruiser FJ55 - Avant Toyota Land Cruiser FJ70/73/75 - Avant Toyota Land Cruiser FZJ70/75 - Avant Toyota Land...

Référence : WBK2

Prix : **65,00 € TTC/PIECE**

PIÈCES DIVERS CARROSSERIE



EXTENSIONS DE RETROVISEURS ALU CAB POUR TOYOTA LANDCRUISER 75 / 76 / 78 / 79

Ces extensions de rétroviseurs sont disponibles pour les modèles Toyota Land Cruiser 75 / 76 / 78 et 79. Ils contribuent à améliorer la sécurité pendant la conduite en étendant votre vision à l'arrière du véhicule et l'angle mort sur le côté.

Référence : AC-A-RC-MIR-EXT-LC

Prix : **345,10 € TTC/PAIRE**

PIÈCES MOTEUR

JOINTS

EQUIPEMENTS POUR TOYOTA HZJ70 HZJ73 HZJ75 90/99

JOINT de CULASSE 5 Trous

Ajusa

Référence : MGH-15720
Prix : 184,74 € TTC/PIECE



KIT DISTRIBUTION



KIT DE DISTRIBUTION COMPLET EQUIPEMENTIER ORIGINE POUR TOYOTA HDJ8012S HZJ70/73/75

Kit pour le remplacement de la courroie de distribution Le constructeur préconise un remplacement tous les 5 ans ou 100 000kms Kit complet comprend: Courroie de distribution Galet tendeur Ressort tendeur

Informations Techniques :

TOYOTA : Land Cruiser série 80 HDJ80 4.2 TD 12s (1990 -> 1992) 1HD-T / 167cv HDJ80 4.2 TD 12s (1992 -> 1995) 1HD-T / 160cv HZJ80 4.2 D (1990 -> 1993) 1HZ / 120cv Land Cruiser série 70 1984->1999 PZJ75 3.5 D (1990 -> 1993) 1PZ PZJ73 3.5 D (1990 -> 1993) 1PZ PZJ70 3.5 D (1990 -> 1993) 1PZ HZJ75 4.2 D (1993 -> 2001) 1HZ / 120cv HZJ73 4.2 D (1993 -> 2007) 1HZ / 120cv HZJ70 4.2 D (1990 -> 1993) 1HZ / 120cv

Référence : KD-HDJ12
Prix : 119,00 € TTC/KIT

RESSORT de TENDEUR de DISTRIBUTION

D/TD

Référence : T1HDT-90507
Prix : 13,84 € TTC/PIECE



Reproduction interdite

POCHETTE DE RODAGE

EQUIPEMENTS POUR TOYOTA HZJ70 HZJ73 HZJ75 90/99

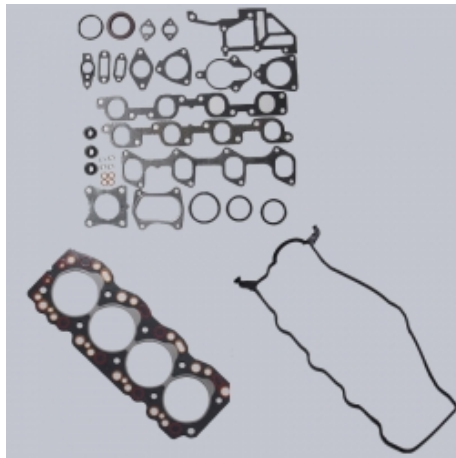

POCHETTE de RODAGE Sans JOINT de culasse

Ajusa

Informations Techniques :

PHOTO NON CONTRACTUELLE

Référence : MRGS-09500
Prix : 197,07 € TTC/PIECE

POCHETTE MOTEUR



POCHETTE MOTEUR Sans JOINT de culasse

Ajusa

Informations Techniques :

PHOTO NON CONTRACTUELLE

Référence : MEGS-12800
Prix : 322,94 € TTC/PIECE

REFROIDISSEMENT



JEU Complet de DURITS de REFROIDISSEMENT

Référence : TLC75-KDR01
Prix : 75,26 € TTC/PIECE



JEU DE DURITES DE REFROIDISSEMENT DE RADIATEUR POUR TOYOTA HZJ73/74/75

Contient la durite inférieur et supérieur de radiateur, fournit avec les collier de serrage indispensable pour un départ en raid !

Référence : HK041
Prix : 53,00 € TTC/PIECE

EQUIPEMENTS POUR TOYOTA HZJ70 HZJ73 HZJ75 90/99



POMPE à EAU Equipementier Origine

4,2TD équivalent à : 1610019235

Informations Techniques :

PHOTO NON CONTRACTUELLE

Référence : MWP-4T110E

Prix : **95,55 € TTC/PIECE**



POMPE à EAU Générique

4,2TD

Référence : MWP-4T11

Prix : **82,00 € TTC/PIECE**



POMPE A EAU TERRAIN TAMER POUR TOYOTA LANDCRUISER

Nouvelle gamme de pompes à eau de Terrain Tamer. Fabriqués et testés selon les normes ISO / TS16949: 2009, ces nouvelles pompes sont usinées avec précision dans la masse, des roulements renforcés, des joints toriques en nitrile et des joints spi en céramique. POME A EAU TERRAIN TAMER POUR TOYOTA LANDCRUISER TOYOTA LANDCRUISER HDJ80 A PARTIR DE 1990 TOYOTA LANDCRUISER HDJ100 A PARTIR DE 1998 TOYOTA LANDCRUISER HZJ105 A PARTIR DE 1998 TOYOTA LANDCRUISER HZJ70 A PARTIR DE...

Référence : 16100-19235TT

Prix : **150,00 € TTC/PIECE**

EQUIPEMENTS POUR TOYOTA HZJ70 HZJ73 HZJ75 90/99



RADIATEUR EN ALUMINIUM HD TERRAIN TAMER TOYOTA HZJ70/73/74/75/78/79 1990-2007

RADIATEUR HD TERRAIN TAMER - Conception sans soudure - Support en acier inoxydable - Réservoir en aluminium - Offre une plus grande capacité de refroidissement Radiateur à usage intensif est un système de refroidissement spécialisé conçu pour résister aux contraintes et à l'usure supplémentaires courantes dans les véhicules tout-terrain. Il a une capacité accrue pour transporter la chaleur supplémentaire produite dans des conditions intenses, tout en offrant des performances de ...

Informations Techniques :

livrés complets avec des supports de montage en acier et améliorent la capacité de refroidissement de leur homologue d'origine de 8% avec à la fois un pas plus étroit et un nombre de tubes plus élevé. Dotés d'une conception de réservoir en aluminium entièrement pressé et fusionné, on pense qu'ils sont les seuls radiateurs actuellement sur le marché qui ne sont pas soudés. Cela offre une résistance supérieure contrairement aux unités soudées, qui sont sujettes à la fissuration au fil du...

Référence : 16400-17070TT

Prix : 964,00 € TTC/PIECE



206 Reproduction interdite

VISCOCOUPLEUR de Ventilateur

Sauf 4,5i

Référence : MVF-4206

Prix : 126,99 € TTC/PIECE

TRANSMISSION

CARDAN

EQUIPEMENTS POUR TOYOTA HZJ70 HZJ73 HZJ75 90/99



CROISILLION AR 32X92MM

32x92 mm

Référence : MUJ-5202

Prix : 36,12 € TTC/BOITE

NOIX DE CARDAN ET JOINTS HOMOCINÉTIQUES



DOUILLE 54MM POUR ROULEMENT DE ROUE AVANT

Douille indispensable pour une intervention de démontage des roulements de roues de votre 4x4 Compatible avec de nombreux 4x4 TOYOTA, NISSAN, MITSUBISHI, LAND ROVER, SUZUKI...

Référence : MCR-200

Prix : 37,00 € TTC/PIECE



JOINT HOMOCINETIQUE / TETE de CARDAN

Référence : MCV-5T03

Prix : 93,06 € TTC/PIECE