

EQUIPEMENTS POUR NISSAN PATHFINDER 2006+ R51



*Les références présentées sur ce document ne constituent pas
une liste exhaustive des équipements disponibles pour le NISSAN PATHFINDER 2006+ R51.
Il peut y avoir d'autres produits adaptés à ce véhicule.
Voir les conditions de vente sur <https://www.equip-raid.fr/>*

SUSPENSION & REHAUSSE

AMORTISSEURS



AMORTISSEUR ARRIERE OME SPORT POUR NISSAN PATHFINDER R51

Peu de produits peuvent transformer les performances et les capacités d'un 4x4 comme le fait un jeu d'amortisseurs spécifiques, dimensionné judicieusement à votre véhicule. Les amortisseurs OME SPORT permettent un contrôle parfait et une tenue de route hors du commun chaque fois que vous conduisez votre véhicule.

Informations Techniques :

Caractéristiques: Tige de 18 mm trempée et chromée: la rigidité de la tige est primordiale pour encaisser les efforts exercés dans une application 4x4. Le chromage dur offre une surface extrêmement lisse pour garantir la durée de vie des joints et réduire la friction. Piston haut débit: un piston de 35 mm traité au PTFE a été mis au point pour une circulation uniforme de l'huile, réduire l'échauffement et l'aération de l'huile (émulsion). Bague de guidage en bronze traitée au PTFE: ce...

Référence : 60016

Prix : **160,00 € TTC/PIECE**



AMORTISSEUR AVANT OME SPORT POUR NISSAN PATHFINDER R51 ET NISSAN NAVARA D40

Peu de produits peuvent transformer les performances et les capacités d'un 4x4 comme le fait un jeu d'amortisseurs spécifiques, dimensionné judicieusement à votre véhicule. Les amortisseurs OME SPORT permettent un contrôle parfait et une tenue de route hors du commun chaque fois que vous conduisez votre véhicule.

Informations Techniques :

Caractéristiques: Tige de 18 mm trempée et chromée: la rigidité de la tige est primordiale pour encaisser les efforts exercés dans une application 4x4. Le chromage dur offre une surface extrêmement lisse pour garantir la durée de vie des joints et réduire la friction. Piston haut débit: un piston de 35 mm traité au PTFE a été mis au point pour une circulation uniforme de l'huile, réduire l'échauffement et l'aération de l'huile (émulsion). Bague de guidage en bronze traitée au PTFE: ce...

Référence : 90003

Prix : **237,00 € TTC/PIECE**

EQUIPEMENTS POUR NISSAN PATHFINDER 2006+ R51



AMORTISSEUR GAZ RENFORCE GRANDE CAPACITE TERRAIN TAMER ARRIERE POUR NISSAN PATHFINDER R51

Amortisseur Terrain Tamer série TGS à gaz renforcé grande capacité
Caractéristiques : Piston de 40 mm Tige de 20mm Corps de 60 mm
Système bi-tube Double Soudure ultra résistante Système de clapet
multi-niveaux Joint SPI haute résistance fabriqué en Allemagne
Compatibles pour les surélévations de +30 à +70mm (selon modèle)
Garantie 3 ans / 100 000 km (usage privé) Adapté à un usage intensif

Référence : TGS45643
Prix : **197,00 € TTC/PIECE**



AMORTISSEUR GAZ RENFORCE GRANDE CAPACITE TERRAIN TAMER AVANT POUR NISSAN NAVARA D40 NP300/D23 / NISSAN PATHFINDER R51

Amortisseur Terrain Tamer série TGS à gaz renforcé grande capacité
Caractéristiques : Piston de 40 mm Tige de 20mm Corps de 60 mm
Système bi-tube Double Soudure ultra résistante Système de clapet
multi-niveaux Joint SPI haute résistance fabriqué en Allemagne
Compatibles pour les surélévations de +30 à +70mm (selon modèle)
Garantie 3 ans / 100 000 km (usage privé) Adapté à un usage intensif

Référence : TGSND40F
Prix : **197,00 € TTC/PIECE**



COMBINES RESSORTS/AMORTISSEURS AVANT PREMONTES TERRAIN TAMER REHAUSSE +40MM TARAGE +100KG NISSAN NAVARA D40 PATHFINDER R51

Les combinés Ressorts / Amortisseurs prémontés sont équipés des
amortisseurs à gaz renforcé grand capacité TGS, ainsi que des
ressorts Smart Coils à pas variable. Les ressorts et amortisseurs sont
déjà prémontés, et équipés de coupelles supérieures renforcées. Ils
offrent une réhausse de 40mm, ainsi que différents tarages.
Caractéristiques amortisseurs: Amortisseur Terrain Tamer série TGS
à gaz renforcé grande capacité Piston de 40 mm Tige de 20mm Corps
de 60 mm Système...

Référence : TTCSA-003HD
Prix : **836,00 € TTC/PAIRE**

EQUIPEMENTS POUR NISSAN PATHFINDER 2006+ R51



COMBINES RESSORTS/AMORTISSEURS AVANT PREMONTES TERRAIN TAMER REHAUSSE +40MM TARAGE +50KG NISSAN NAVARA D40 PATHFINDER R51

Les combinés Ressorts / Amortisseurs prémontés sont équipés des amortisseurs à gaz renforcé grand capacité TGS, ainsi que des ressorts Smart Coils à pas variable. Les ressorts et amortisseurs sont déjà prémontés, et équipés de coupelles supérieures renforcées. Ils offrent une réhausse de 40mm, ainsi que différents tarages. Caractéristiques amortisseurs: Amortisseur Terrain Tamer série TGS à gaz renforcé grande capacité Piston de 40 mm Tige de 20mm Corps de 60 mm Système...

Référence : **TTCSA-003**
Prix : **836,00 € TTC/PAIRE**

ENTRETOISE



ENTRETOISE DE RESSORT POLYURETHANE POUR NISSAN

Cet article se monte sur les modèles suivants : - NISSAN Navara 2,5Di 05- D40 (Avant - Rehausse de 15mm - Livrés avec les silent-blocs supérieurs d'amortisseurs) - NISSAN Pathfinder 2,5Di et 4,0i 05-R51 (Avant - Rehausse de 15mm - Livrés avec les silent-blocs supérieurs d'amortisseurs)

Informations Techniques :

Avant - Rehausse de 15mm - Livrés avec les silent-blocs supérieurs d'amortisseurs PHOTO NON CONTRACTUELLE

Référence : **SPF3026K**
Prix : **166,47 € TTC/PIECE**

KIT COMPLET SUSPENSION

EQUIPEMENTS POUR NISSAN PATHFINDER 2006+ R51**KIT DE SUSPENSION COMBINÉ ASSEMBLÉ
TERRAIN TAMER REHAUSSE +40/50MM POUR
NISSAN PATHFINDER R51 A PARTIR DE 2005**

Depuis 1969 TERRAIN TAMER développe et fabrique des pièces avec une seule idée en tête : celle de vous garantir la plus extrême fiabilité. Pendant plus de 50 ans, nous avons conçu, fabriqué, et testé des pièces qui permettent aux conducteurs de circuler dans des environnements extrêmement difficiles en toute sérénité. Qu'il s'agisse d'une utilisation: Loisirs : Chasse, Pêche, charges lourdes, tractions de remorques... Professionnels : Artisans, Agriculteurs, Apiculteurs, Dépanneuses,...

Référence : SK031A
Prix : 1 456,00 € TTC/KIT

**KIT DE SUSPENSION OME SPORT REHAUSSE
+40/50MM TARAGE HD POUR NISSAN PATHFINDER
R51**

kit comprenant : Ressorts+Amortisseurs AV/AR - Tarage AV HD / AR +200kg A PARTIR DE 2005 REHAUSSE +4/5CM

Référence : KITOME116HD
Prix : 1 492,00 € TTC/KIT

**KIT DE SUSPENSION OME SPORT REHAUSSE
+40/50MM TARAGE MEDIUM POUR NISSAN
PATHFINDER R51**

kit comprenant : Ressorts+Amortisseurs AV/AR - Tarage AV indifférent / AR indifférent A PARTIR DE 2005 REHAUSSE +4/5CM

Référence : KITOME116
Prix : 1 465,00 € TTC/KIT

EQUIPEMENTS POUR NISSAN PATHFINDER 2006+ R51



**KIT DE SUSPENSION PEDDERS REHAUSSE
+30/40MM TARAGE MEDIUM POUR NISSAN
PATHFINDER 2005-2012**

Kit suspensions Pedders NISSAN NISSAN PATHFINDER 2005-2012
Le leader australien de la suspension 4x4 arrive en France. Pedders créée en 1950 conçoit et fabrique une gamme très complète de suspensions renforcées pour une grande majorité de véhicules 4x4 baptisée TrakRyder. Performance et robustesse sont les mots d'ordres de ce géant Australien afin de proposer LES meilleurs produits du marché. 60 ans de recherche et développement ont été nécessaires, une écoute particulière des demandes faites par...

Référence : **KITPED37**
Prix : **1 164,00 € TTC/KIT**



**KIT DE SUSPENSION PEDDERS REHAUSSE
+40MM TARAGE MEDIUM POUR NISSAN
PATHFINDER 2005-2012 EZIFIT**

Kit suspensions Pedders NISSAN NISSAN PATHFINDER 2005-2012
Le leader australien de la suspension 4x4 arrive en France. Pedders créée en 1950 conçoit et fabrique une gamme très complète de suspensions renforcées pour une grande majorité de véhicules 4x4 baptisée TrakRyder. Performance et robustesse sont les mots d'ordres de ce géant Australien afin de proposer LES meilleurs produits du marché. 60 ans de recherche et développement ont été nécessaires, une écoute particulière des demandes faites par...

Référence : **KITPEDEZ32**
Prix : **1 320,00 € TTC/KIT**



**KIT DE SUSPENSION TERRAIN TAMER REHAUSSE
+40/50MM POUR NISSAN PATHFINDER R51 A
PARTIR DE 2005**

Depuis 1969 TERRAIN TAMER développe et fabrique des pièces avec une seule idée en tête : celle de vous garantir la plus extrême fiabilité. Pendant plus de 50 ans, nous avons conçu, fabriqué, et testé des pièces qui permettent aux conducteurs de circuler dans des environnements extrêmement difficiles en toute sérénité. Qu'il s'agisse d'une utilisation: Loisirs : Chasse, Pêche, charges lourdes, tractions de remorques... Professionnels : Artisans, Agriculteurs, Apiculteurs, Dépanneuses,...

Référence : **SK031**
Prix : **1 290,00 € TTC/KIT**

RESSORTS HÉLICOÏDAUX

EQUIPEMENTS POUR NISSAN PATHFINDER 2006+ R51



RESSORTS ARRIERE OME REHAUSSE +30mm TARAGE +200kg pour Nissan Pathfinder R51 2005-2013

Quand vous entreprenez un voyage dans des zones isolées, il vous faudra transporter suffisamment de carburant, d'eau, de pièces détachées et d'équipements de sécurité. Votre véhicule sera chargé au maximum, ce qui sollicitera fortement vos suspensions. Vous roulez probablement sur les terrains les plus impitoyables et vous atteindrez ainsi les limites de votre suspension d'origine. OLD MAN EMU a mis au point une large gamme de ressorts hélicoïdaux pour chaque véhicule, la plus grande...

Référence : 2610
Prix : **343,00 € TTC/PAIRE**



RESSORTS ARRIERE OME REHAUSSE +30mm TARAGE MEDIUM pour Nissan Pathfinder R51 2005-2014

RESSORTS ARRIERE OME REHAUSSE +30mm TARAGE MEDIUM pour Nissan Pathfinder R51 2005-2014 Quand vous entreprenez un voyage dans des zones isolées, il vous faudra transporter suffisamment de carburant, d'eau, de pièces détachées et d'équipements de sécurité. Votre véhicule sera chargé au maximum, ce qui sollicitera fortement vos suspensions. Vous roulez probablement sur les terrains les plus impitoyables et vous atteindrez ainsi les limites de votre suspension d'origine. OLD MAN EMU a mis...

Référence : 2609
Prix : **316,00 € TTC/PAIRE**



RESSORTS AVANT OME REHAUSSE +30mm TARAGE +00/40kg pour Nissan Pathfinder R51 / Nissan Navara D40

Quand vous entreprenez un voyage dans des zones isolées, il vous faudra transporter suffisamment de carburant, d'eau, de pièces détachées et d'équipements de sécurité. Votre véhicule sera chargé au maximum, ce qui sollicitera fortement vos suspensions. Vous roulez probablement sur les terrains les plus impitoyables et vous atteindrez ainsi les limites de votre suspension d'origine. OLD MAN EMU a mis au point une large gamme de ressorts hélicoïdaux pour chaque véhicule, la plus grande...

Référence : 2607
Prix : **275,00 € TTC/PAIRE**

EQUIPEMENTS POUR NISSAN PATHFINDER 2006+ R51



RESSORTS AVANT OME REHAUSSE +30mm TARAGE +41/80kg pour Nissan Pathfinder R51 / Nissan Navara D40

Quand vous entreprenez un voyage dans des zones isolées, il vous faudra transporter suffisamment de carburant, d'eau, de pièces détachées et d'équipements de sécurité. Votre véhicule sera chargé au maximum, ce qui sollicitera fortement vos suspensions. Vous roulez probablement sur les terrains les plus impitoyables et vous atteindrez ainsi les limites de votre suspension d'origine. OLD MAN EMU a mis au point une large gamme de ressorts hélicoïdaux pour chaque véhicule, la plus grande...

Référence : 2631
Prix : **275,00 € TTC/PAIRE**



RESSORTS HELICOIDAUX AVANT TERRAIN TAMER REHAUSSE +40MM TARAGE +100KG POUR NISSAN PATHFINDER R51

Fabriqués en Australie, les ressorts Terrain Tamer renforcée sont fabriqués à partir d'acier X5K, subissent un traitement thermique, et bénéficient d'une finition époxy. LES RESSORTS TERRAIN TAMER SONT GARANTIS A VIE.

Référence : TTCS-2052
Prix : **296,00 € TTC/PAIRE**



RESSORTS HELICOIDAUX AVANT TERRAIN TAMER REHAUSSE +40MM TARAGE +300KG POUR NISSAN PATHFINDER R51

Fabriqués en Australie, les ressorts Terrain Tamer renforcée sont fabriqués à partir d'acier X5K, subissent un traitement thermique, et bénéficient d'une finition époxy. LES RESSORTS TERRAIN TAMER SONT GARANTIS A VIE.

Référence : TTCS-2053
Prix : **296,00 € TTC/PAIRE**

EQUIPEMENTS POUR NISSAN PATHFINDER 2006+ R51



RESSORTS HELICOIDAUX AVANT TERRAIN TAMER REHAUSSE +40MM TARAGE +50KG POUR NISSAN NAVARA D40 / NISSAN PATHFINDER R51

Fabriqués en Australie, les ressorts Terrain Tamer renforcée sont fabriqués à partir d'acier X5K, subissent un traitement thermique, et bénéficient d'une finition époxy. LES RESSORTS TERRAIN TAMER SONT GARANTIS A VIE.

Référence : TTCS-2042
Prix : **296,00 € TTC/PAIRE**



RESSORTS HELICOIDAUX AVANT TERRAIN TAMER REHAUSSE +50MM TARAGE 50 KG ET PLUS POUR NISSAN NAVARA D40 / NISSAN PATHFINDER R51

Fabriqués en Australie, les ressorts Terrain Tamer renforcée sont fabriqués à partir d'acier X5K, subissent un traitement thermique, et bénéficient d'une finition époxy. LES RESSORTS TERRAIN TAMER SONT GARANTIS A VIE.

Référence : TTCS-2174
Prix : **296,00 € TTC/PAIRE**



RESSORTS HELICOIDAUX SMART COILS AVANT TERRAIN TAMER REHAUSSE +40MM TARAGE +50KG POUR NISSAN NAVARA D40 / NISSAN PATHFINDER R51

Fabriqués en Australie, les ressorts Terrain Tamer Smart Coils à pas variable permettent de réduire les forces de rebond qui traversent le ressort hélicoïdal. Cette conception unique possède un fil dont l'épaisseur diffère de manière notable entre le haut et le bas. Le diamètre du fil est plus fin en haut, et augmente ensuite progressivement. Cette technologie concerne uniquement les ressorts hélicoïdaux avant. Lorsque le véhicule aborde de petits accidents de terrains, c'est la partie haute,...

Référence : TTCS-2299T
Prix : **352,00 € TTC/PAIRE**

EQUIPEMENTS POUR NISSAN PATHFINDER 2006+ R51



RESSORTS HELICOIDAUX SMART COILS AVANT TERRAIN TAMER REHAUSSE +40MM TARAGE+100KG POUR NISSAN NAVARA D40 / NISSAN PATHFINDER R51

Fabriqués en Australie, les ressorts Terrain Tamer Smart Coils à pas variable permettent de réduire les forces de rebond qui traversent le ressort hélicoïdal. Cette conception unique possède un fil dont l'épaisseur diffère de manière notable entre le haut et le bas. Le diamètre du fil est plus fin en haut, et augmente ensuite progressivement. Cette technologie concerne uniquement les ressorts hélicoïdaux avant. Lorsque le véhicule aborde de petits accidents de terrains, c'est la partie...

Référence : TTCS-2403T
Prix : 352,00 € TTC/PAIRE

PARE-CHOCS & PROTECTIONS

BLINDAGES / SKIS DE PROTECTION



BLINDAGE AVANT N4 POUR NISSAN NAVARA D40 A PARTIR DE 2005 ET PATHFINDER

Skis avant: Ils facilitent l'abordage d'obstacle et en facilitent le franchissement par l'effet de glisse et par leurs inclinaisons progressives. Pour les véhicules à pont rigide, ils protègent les organes situés entre le pare-chocs et le corps de pont. Pour les véhicules à pont suspendu, ils protègent tous les organes entre le pare-chocs avant et l'arrière du berceau moteur et crémaillère de direction. En général, ils permettent la vidange moteur et le remplacement...

Référence : BLAV30A
Prix : 432,00 € TTC/PIECE



BLINDAGE BOITE DE TRANSFERT ET BOITE DE VITESSE N4 POUR NISSAN NAVARA D40 ET PATHFINDER sans FAP

Skis de boites de vitesse et de transfert: Lors de franchissement d'obstacles et notamment de bosse ou dune, le véhicule peut être amené à se poser plus ou moins délicatement sur «le ventre» et comme c'est souvent la boîte de transfert qui se trouve à cette position, il est fortement utile de la protéger. Nos tôles de protection de boîte peuvent se présenter en une ou deux parties: protection des boîtes de vitesses et transfert en une seule plaque ou une protection indépendante pour chacune des...

Référence : BLBT30A
Prix : 573,00 € TTC/PIECE

EQUIPEMENTS POUR NISSAN PATHFINDER 2006+ R51



BLINDAGE DE RESERVOIR N4 6MM POUR NISSAN PATHFINDER

Skis de réservoir: Bien souvent, de par leur position les réservoirs de carburant ne sont pas trop exposés aux chocs sur la piste mais dans les zones de franchissement, ils peuvent être également emboutis voir perforés d'autant que la protection d'origine est souvent dérisoire. Nos protections de réservoir sont réalisées en aluminium 5 ou 6 mm suivant les applications. Caractéristiques : blindage aluminium découpé au plasma ferrures sont en acier, finition peinture époxy noire...

Référence : **BLRE9B**
Prix : **370,00 € TTC/PIECE**

DÉFLECTEURS / PROTÈGE PHARES

DÉFLECTEURS DE VITRE



DEFLECTEUR D'AIR FUME VITRE AVANT POUR NISSAN PATHFINDER ET NAVARA D40 A PARTIR DE 2005

Véhicule : NISSAN PATHFINDER NAVARA D40 A PARTIR DE 2005
Déflecteur d'air vous procurant une ventilation naturelle de l'habitacle, il permet de rouler la vitre entrouverte, sans turbulences désagréables. Montage simple et rapide. Déflecteurs d'air en polyéthylène Les déflecteurs Clim Air se clipsent directement dans le cadre de la vitre d'origine (ne nécessite pas d'être collés sur la carrosserie et évitent tout problème de décollage dû au temps ou aux intempéries) vitres...

Référence : **CLI0033395**
Prix : **79,00 € TTC/PAIRE**



DEFLECTEUR D'AIR NOIR VITRE AVANT POUR NISSAN PATHFINDER ET NAVARA D40 A PARTIR DE 2005

Les déflecteurs Clim Air se clipsent directement dans le cadre de la vitre d'origine (ne nécessite pas d'être collés sur la carrosserie et évitent tout problème de décollage dû au temps ou aux intempéries) vitres avants couleur : noir

Référence : **CLI0033395D**
Prix : **79,00 € TTC/PAIRE**

PARE-CHOCS & ACCESSOIRES

PARE-CHOCS ARRIÈRE

EQUIPEMENTS POUR NISSAN PATHFINDER 2006+ R51



TRAVERSE ARRIERE AVEC ATTELAGE ET PORTE ROUE GAUCHE KAYMAR POUR NISSAN PATHFINDER

KAYMAR 4WD Accessories est une société australienne dotée d'un bureau d'études et d'une unité de fabrication dédiée, pour répondre aux demandes d'équipements et de protections des véhicules tout terrain. Le savoir-faire particulier de KAYMAR, permet aux produits d'être conçus et fabriqués pour répondre aux attentes les plus exigeantes des clients. Traverse arrière avec attelage et porte roue gauche pour Nissan Pathfinder, avec système de verrouillage simple et efficace.

Informations Techniques :

photo non contractuelle

Référence : KA3360
Prix : **2 358,00 € TTC/PIECE**

PARE-CHOC AVANT



PARE CHOC SAHARA BAR ARB POUR NISSAN NAVARA D40 ET PATHFINDER R51 A PARTIR DE 2010

Les sahara bar ARB figurent parmi les systèmes de protection les plus techniquement avancés et innovants du marché. Ils reprennent bon nombre des caractéristiques et résistances des pare-buffles ARB de conception traditionnelle. Avec leur tube chromé de 76 mm de diamètre qui leur confère leur style unique, ces pare-buffles intègrent une platine de treuil, des tampons en polyuréthane de qualité automobile et des points de montage pour antennes CB et feux de route. En remplacement du pare-chocs...

Référence : 3938180
Prix : **1 762,00 € TTC/PIECE**



PARE CHOC SAHARA BAR ARB POUR NISSAN NAVARA D40 ET PATHFINDER R51 JUSQU'A 2010

Les sahara bar ARB figurent parmi les systèmes de protection les plus techniquement avancés et innovants du marché. Ils reprennent bon nombre des caractéristiques et résistances des pare-buffles ARB de conception traditionnelle. Avec leur tube chromé de 76 mm de diamètre qui leur confère leur style unique, ces pare-buffles intègrent une platine de treuil, des tampons en polyuréthane de qualité automobile et des points de montage pour antennes CB et feux de route. En remplacement du pare-chocs...

Référence : 3938130
Prix : **1 767,00 € TTC/PIECE**

PORTE-ROUE ET PORTE-JERRICAN

EQUIPEMENTS POUR NISSAN PATHFINDER 2006+ R51



PORTE JERRICAN DROIT KAYMAR POUR NISSAN PATHFINDER

Porte jerry can droit de la marque KAYMAR, vous garantissant robustesse et qualité de fabrication. Pour Nissan Pathfinder

Référence : KA1059
Prix : 953,21 € TTC/PIECE

PROTECTION AVANT HOMOLOGUÉES



PROTECTION AVANT TUBULAIRE 63MM INOX HOMOLOGUEE CE POUR NISSAN PATHFINDER 190CH A PARTIR DE 2011

medium bar Ø 63 en inox avec marquage au nom du véhicule, homologué CE Livré avec kit de fixation, notice de montage et certificat d'homologation Il possède deux trous pour monter des phares longue portée optionnels Aucune modification du véhicule n'est nécessaire au montage

Référence : ECMED274
Prix : 654,00 € TTC/PIECE



PROTECTION AVANT TUBULAIRE 63MM INOX HOMOLOGUEE CE POUR NISSAN PATHFINDER DE 2005 A 2011

medium bar Ø 63 en inox avec marquage au nom du véhicule Homologué CE Livré avec kit de fixation, notice de montage et certificat d'homologation Possède deux trous pour monter des phares longue portée optionnels Aucune modification du véhicule n'est nécessaire au montage

Référence : ECMED164
Prix : 654,00 € TTC/PIECE



PROTECTION AVANT TUBULAIRE 76MM INOX HOMOLOGUEE CE POUR NISSAN PATHFINDER 190 CH A PARTIR DE 2011

SUPER BAR INOX Protection avant en inox homologuée CE Livré avec certificat d'homologation européen Norme 2005/66/ce Tube Ø 76mm

Référence : ECSPB274
Prix : 787,00 € TTC/PIECE

EQUIPEMENTS POUR NISSAN PATHFINDER 2006+ R51



PROTECTION AVANT TUBULAIRE 76MM INOX HOMOLOGUEE CE POUR NISSAN PATHFINDER DE 2005 A 2011

SUPER BAR INOX Protection avant en inox homologuée CE Livré avec certificat d'homologation européen Norme 2005/66/ce Tube Ø 76mm

Référence : ECSPB164
Prix : 787,00 € TTC/PIECE

FRANCHISSEMENT & OUTILLAGE

BLOCAGES DE DIFFÉRENTIEL



BLOCAGE DE DIFFERENTIEL ARRIERE AIR LOCKER POUR NISSAN PATHFINDER (vendu sans compresseur)

Blocage ARB pour NISSAN PATHFINDER LE BLOCAGE ARB COMPREND : (livré sans compresseur) le différentiel, la tuyauterie, les raccords, la notice de montage, les instructions d'utilisation et la liste des pièces détachées. Quand un véhicule prend un virage, la roue extérieure parcourt une plus grande distance que la roue intérieure, elle doit donc tourner plus vite. Sur tous les véhicules, c'est le différentiel placé entre les demi-arbres de roues qui permet cette...

Référence : RD137
Prix : 1 270,00 € TTC/PIECE



BLOCAGE DE DIFFERENTIEL AVANT AIR LOCKER POUR NISSAN NAVARA D40 ET PATHFINDER R51 (vendu sans compresseur)

Blocage ARB pour NISSAN NAVARA D40 ET PATHFINDER R51 RATIO 3.69 ET PLUS LE BLOCAGE ARB COMPREND : (livré sans compresseur) le différentiel, la tuyauterie, les raccords, la notice de montage, les instructions d'utilisation et la liste des pièces détachées. Quand un véhicule prend un virage, la roue extérieure parcourt une plus grande distance que la roue intérieure, elle doit donc tourner plus vite. Sur tous les véhicules, c'est le différentiel placé entre les...

Référence : RD180
Prix : 1 162,00 € TTC/PIECE

EQUIPEMENTS POUR NISSAN PATHFINDER 2006+ R51



BLOCAGE DE DIFFERENTIEL AVANT AIR LOCKER POUR NISSAN NAVARA D40 ET PATHFINDER R51 (vendu sans compresseur)

Blocage ARB pour NISSAN NAVARA D40 ET PATHFINDER R51 RATIO 3.54 ET MOINS LE BLOCAGE ARB COMPREND : (livré sans compresseur) le différentiel, la tuyauterie, les raccords, la notice de montage, les instructions d'utilisation et la liste des pièces détachées. Quand un véhicule prend un virage, la roue extérieure parcourt une plus grande distance que la roue intérieure, elle doit donc tourner plus vite. Sur tous les véhicules, c'est le différentiel placé entre les...

Référence : RD181
Prix : **1 230,00 € TTC/PIECE**



BLOCAGE DE DIFFERENTIEL AVANT OU ARRIERE AIR LOCKER POUR NISSAN ET FORD (vendu sans compresseur)

Blocage ARB pour NISSAN MD21 jusqu'à 05/98 pour l'arriere Pathfinder R50 à partir de 98 pour l'arriere Patrol GR Y60 jusqu'à 01/98 pour l'avant Patrol GR Y61, à partir de 98 pour l'avant Terrano I pour l'arriere Terrano II 3- et 5-T. à partir de 08/96 pour l'arriere FORD Maverick ab 08/96-01 pour l'arriere LE BLOCAGE ARB COMPREND : (livré sans compresseur) le différentiel, la tuyauterie, les raccords, la notice de montage, les instructions...

Référence : RD136
Prix : **1 237,00 € TTC/PIECE**



BLOCAGE DE DIFFERENTIEL ELOCKER ARRIERE 100% ELECTRIQUE

UNIQUEMENT POUR VÉHICULE SANS BLOCAGE D'ORIGINE
Véhicules : Nombre de Cannelures : 33 BLOCAGE DE DIFFERENTIEL ELOCKER 100% ELECTRIQUE ARRIERE FORD MAVERICK DA A PARTIR DE 1988 NISSAN PATROL GQ A PARTIR DE 11/1987 NISSAN PATROL GU A PARTIR DE 10/1997 Proposés depuis peu par les fabricants Harrop et Eaton, les blocages de différentiels électromagnétiques ELockers sont désormais disponibles en France. Terrain Tamer va distribuer le blocage de différentiel « ELocker », à la...

Référence : A9635
Prix : **1 853,00 € TTC/PIECE**

EQUIPEMENTS POUR NISSAN PATHFINDER 2006+ R51



ELocker

BLOCAGE DE DIFFERENTIEL ELOCKER AVANT 100% ELECTRIQUE

BLOCAGE DE DIFFERENTIEL ELOCKER 100% ELECTRIQUE AVANT POUR RATIO 3.69 ET PLUS L'électroaimant doit être fixé après l'installation de la couronne. Véhicules : NISSAN NAVARA D40 2005- NISSAN PATHFINDER R51 2005- Nombre de Cannelures : 27 Proposés depuis peu par les fabricants Harrop et Eaton, les blocages de différentiels électromagnétiques ELockers sont désormais disponibles en France. Terrain Tamer va distribuer le blocage de différentiel « Elocker », à la fois très innovant et...

Référence : A11525

Prix : 2 314,00 € TTC/PIECE



ELocker

BLOCAGE DE DIFFERENTIEL ELOCKER AVANT OU ARRIERE 100% ELECTRIQUE

UNIQUEMENT POUR VÉHICULE SANS BLOCAGE D'ORIGINE Ce blocage peut être utilisé en blocage avant ou arrière selon descriptif véhicule ci-dessous Véhicules : Nombre de Cannelures : 31 BLOCAGE DE DIFFERENTIEL ELOCKER 100% ELECTRIQUE AVANT FORD MAVERICK DA A PARTIR DE 1988 NISSAN PATROL GQ A PARTIR DE 11/1987 NISSAN PATROL GU A PARTIR DE 10/1997 BLOCAGE DE DIFFERENTIEL ELOCKER 100% ELECTRIQUE ARRIERE Nombre de Cannelures : 31 NISSAN TERRANO II ALL A PARTIR DE 1997 Nombre de...

Référence : A9684

Prix : 1 853,00 € TTC/PIECE



ELocker

KIT BLOCAGE DE DIFFERENTIEL ELOCKER AVANT 100% ELECTRIQUE AVEC ROULEMENTS AVEC ROULEMENTS

BLOCAGE DE DIFFERENTIEL ELOCKER 100% ELECTRIQUE AVANT POUR RATIO 3.69 ET PLUS L'électroaimant doit être fixé après l'installation de la couronne. KIT AVEC ROULEMENTS Véhicules : NISSAN NAVARA D40 2005- NISSAN PATHFINDER R51 2005- Nombre de Cannelures : 27 Proposés depuis peu par les fabricants Harrop et Eaton, les blocages de différentiels électromagnétiques ELockers sont désormais disponibles en France. Terrain Tamer va distribuer le blocage de différentiel « Elocker », à la fois...

Référence : A11525-20TT

Prix : 2 660,00 € TTC/KIT

EQUIPEMENTS POUR NISSAN PATHFINDER 2006+ R51



KIT BLOCAGE DE DIFFERENTIEL ELOCKER AVANT OU ARRIERE 100% ELECTRIQUE AVEC ROULEMENTS

UNIQUEMENT POUR VÉHICULE SANS BLOCAGE D'ORIGINE Ce blocage peut être utilisé en blocage avant ou arrière selon descriptif véhicule ci-dessous KIT AVEC ROULEMENTS Véhicules : Nombre de Cannelures : 31 BLOCAGE DE DIFFERENTIEL ELOCKER 100% ELECTRIQUE AVANT FORD MAVERICK DA A PARTIR DE 1988 NISSAN PATROL GQ A PARTIR DE 11/1987 NISSAN PATROL GU A PARTIR DE 10/1997 BLOCAGE DE DIFFERENTIEL ELOCKER 100% ELECTRIQUE ARRIERE Nombre de Cannelures : 31 NISSAN TERRANO II ALL A...

Référence : A9684-10TT
Prix : 1 965,00 € TTC/KIT

TREUILLAGE

KITS DE MONTAGE ET FIXATION

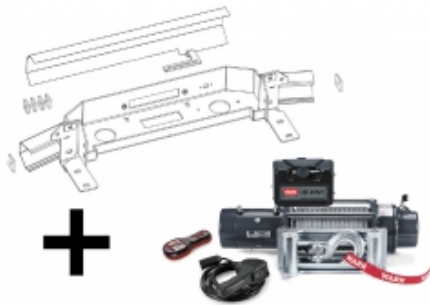

KIT DE MONTAGE INTEGRE AVEC TREUIL WARN XDC POUR NISSAN NAVARA D40 ET PATHFINDER 2.5L DIESEL

Platine de treuil intégré pour Nissan Navara D40 et Pathfinder 2.5L Diesel Platine livrée avec un treuil Warn XDC Pour les nouveaux modèles du Nissan Navara D40, le ski de protection d'origine doit être adaptée. Caractéristiques du treuil Warn XDC : Moteur électrique à courant continu 12V, Force de traction: 4310 kg Protection thermique, Frein à came multisegments, Réduction à 3 étages de trainsplanétaires, Levier ergonomique de débrayage, Encombrement :L 554...

Référence : 16-3750-ULTI
Prix : 3 608,00 € TTC/KIT

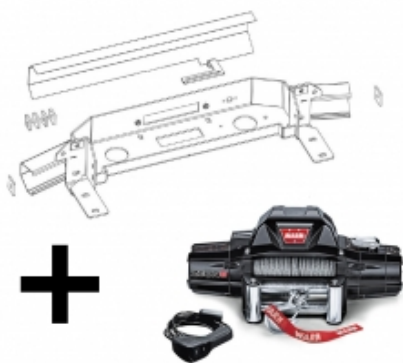

KIT DE MONTAGE INTEGRE AVEC TREUIL WARN ZEON 8 POUR NISSAN NAVARA D40 ET PATHFINDER 2.5L DIESEL

Platine de treuil intégré pour Nissan Navara D40 et Pathfinder 2.5L Diesel Platine livrée avec un treuil Warn Zeon 8 Pour les nouveaux modèles du Nissan Navara D40, le ski de protection d'origine doit être adaptée. Caractéristiques du treuil Warn Zeon 8 : Moteur électrique 12V Réducteur à trains planétaires : i = 162/1 Décrabotage par levier tournant Boîtier relais amovible Indice Protection IP68 Force de traction : 3.6 tonnes Protection Anticorrosion 408HBS Finition laque epoxy...

Référence : 16-3750-PREM
Prix : 2 725,00 € TTC/KIT

EQUIPEMENTS POUR NISSAN PATHFINDER 2006+ R51

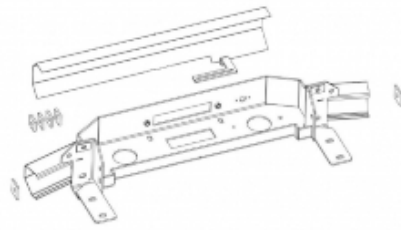

KIT DE MONTAGE INTEGRE POUR TREUIL POUR NISSAN NAVARA D40 ET PATHFINDER 2.5L DIESEL

Platine de treuil intégré pour Nissan Navara D40 et Pathfinder 2.5L Diesel Platine livrée sans treuil. Pour les nouveaux modèles du Nissan Navara D40, le ski de protection d'origine doit être adaptée.

Référence : 16-3750NW
Prix : **1 395,00 € TTC/KIT**



KIT TRAVERSE DE MONTAGE POUR TREUIL ET LAME A NEIGE ECO AMOVIBLE

Kit traverse à usage multiple permet de monter un treuil, une lame à neige éco ou une balayeuse éco. Usage privée, non homologué route. Pour usage intensif. Doit être complété avec un carré adaptateur. Livré avec cache.

Références :

1-259220 - KIT TRAVERSE DE MONTAGE POUR TREUIL ET LAME A NEIGE ECO AMOVIBLE POUR NISSAN NAVARA D40 2010 ET 2015
Prix : **649,00 € TTC/PIECE**

EQUIPEMENT INTÉRIEUR & EXTÉRIEUR

ATTELAGES & ACCESSOIRES

ATTELAGES / FAISCEAUX



ATTELAGE NISSAN PATHFINDER

Nos attelages répondent à toutes les normes européennes. Ils sont homologués selon la directive 94/20/CE du 30 mai 1994 relative aux dispositifs d'attelage mécanique des véhicules à moteur et de leurs remorques ainsi qu'à leur fixation.

Référence : 1509
Prix : **197,34 € TTC/PIECE**

BARRES DE TOIT ET ACCESSOIRES

KIT BARRES DE TOIT

EQUIPEMENTS POUR NISSAN PATHFINDER 2006+ R51



KIT 2 BARRES DE TOIT VORTEX NOIRES 1180 MM ET PIEDS RHINO RACK POUR NISSAN PATHFINDER R51 A PARTIR DE 2005

comprend :- 2 barres VORTEX 1180 mm, noires- 1 kit de pieds
SX006CHARGE 80 KG

Référence : JA1936
Prix : **298,00 € TTC/KIT**

PIEDS



PIEDS DE FIXATION 50MM POUR BARRES DE TOIT RHINO RACK

le kit de fixation contient une paire de pieds permettant d'installer une
barre de toit rhino rack heavy duty et aero (vendu séparément) et
monté sur des rails spécifique au véhicule (vendu séparément) Les
fixations Rhino Rack hautes pour rails à riveter se fixent avec les
références RT10, RT12, RT16 et RT20 (pour véhicule sans fixation, ni
gouttière). Attention, pour installer 2 barres de toit sur votre véhicule il
vous faut 2 kits de pieds de fixation ! hauteur pieds : 50 mm poids...

Référence : RLTP
Prix : **96,00 € TTC/PAIRE**



PIEDS DE FIXATION POUR BARRES DE TOIT RHINO RACK POUR NISSAN PATHFINDER R50 ET VOLKSWAGEN TOUAREG - 2 PIEDS -

le kit de fixation contient 2 pieds spécifique au NISSAN PATHFINDER
R50 ET VOLKSWAGEN TOUAREG permettant d'installer 1 barre de
toit rhino rack heavy duty (vendu séparément) poids transportable :
50kg (pour 1 barre) fixation sur les points d'ancrage d'origine

Référence : RLTFMV
Prix : **124,00 € TTC/KIT**

EQUIPEMENTS POUR NISSAN PATHFINDER 2006+ R51



PIEDS DE FIXATION SUR BARRES LONGITUDINALES D'ORIGINE POUR BARRES DE TOIT RHINO RACK VORTEX - 4 PIEDS -

Fixations Rhino Rack pour barres de toit longitudinales d'origine, pour véhicule sans fixation, ni gouttière. Ils sont facilement ajustables et sont équipés de deux tiges de serrage permettant un meilleur pincement de la barre de toit longitudinale. Livrés avec le nécessaire de sécurité et de montage. kit contenant 2 paires de pieds permettant l'installation de 2 barres de toit Rhino Rack VORTEX (vendu séparément) Attention se monte uniquement si le véhicule est équipé de barres...

Référence : **SX006**
Prix : **156,00 € TTC/KIT**

DÉNEIGEMENT & LAMES À NEIGE

KIT DE MONTAGE & ACCESSOIRES DÉNEIGEMENT



KIT TRAVERSE DE MONTAGE POUR TREUIL ET LAME A NEIGE ECO AMOVIBLE

Kit traverse à usage multiple permet de monter un treuil, une lame à neige éco ou une balayeuse éco. Usage privée, non homologué route. Pour usage intensif. Doit être complété avec un carré adaptateur. Livré avec cache.

Références :

1-259220 - KIT TRAVERSE DE MONTAGE POUR TREUIL ET LAME A NEIGE ECO AMOVIBLE POUR NISSAN NAVARA D40 2010 ET 2015
Prix : 649,00 € TTC/PIECE

GALERIES DE TOIT & ACCESSOIRES

KIT GALERIE DE TOIT



KIT GALERIE RHINO RACK PIONEER 6 1900 MM x 1380 MM POUR NISSAN PATHFINDER R51

comprend :- 1 galerie Rhino Rack Pioneer 6 1900 MM x 1380 MM- 3 kit de pieds RLTP- 2 kits adaptateurs LHSPAIR- rails à riveter universel 180cm charge 100 kg

Référence : **JT0068**
Prix : **1 484,00 € TTC/KIT**

PIEDS

EQUIPEMENTS POUR NISSAN PATHFINDER 2006+ R51



PIEDS DE FIXATION 50MM POUR BARRES DE TOIT RHINO RACK

Le kit de fixation contient une paire de pieds permettant d'installer une barre de toit rhino rack heavy duty et aero (vendu séparément) et monté sur des rails spécifique au véhicule (vendu séparément) Les fixations Rhino Rack hautes pour rails à riveter se fixent avec les références RT10, RT12, RT16 et RT20 (pour véhicule sans fixation, ni gouttière). Attention, pour installer 2 barres de toit sur votre véhicule il vous faut 2 kits de fixation ! hauteur pieds : 50 mmpoids...

Référence : RLTP
Prix : **96,00 € TTC/PAIRE**



PIEDS DE FIXATION SUR BARRES LONGITUDINALES D'ORIGINE POUR BARRES DE TOIT RHINO RACK VORTEX - 4 PIEDS -

Fixations Rhino Rack pour barres de toitlongitudinales d'origine, pour véhicule sans fixation, ni gouttière. Ils sont facilement ajustables et sont équipés de deux tiges de serrage permettant un meilleur pincement de la barre de toit longitudinale. Livrés avec le nécessaire de sécurité et de montage. kit contenant 2 paires de pieds permettant l'installation de 2 barres de toit Rhino Rack VORTEX (vendu séparément) Attention se monte uniquement si le véhicule est équipé de barres...

Référence : SX006
Prix : **156,00 € TTC/KIT**

TIROIRS & COFFRES DE RANGEMENT



TIROIR DE RANGEMENT SIMPLE ARB 1355 X 500 X 190 MM AVEC PLATEAU COULISSANT

TIROIR DE RANGEMENT SIMPLE ARB 1355 X 505 X 140 MM AVEC PLATEAU COULISSANT Il s'agit de tiroir mi-hauteur. Ce système est basé autour de plusieurs points clés donnant un produit de haute qualité avec une fonctionnalité et une facilité d'utilisation maximale : verrouillage à clé, fermeture par poignée, coup de poing pour un maximum de sécurité moquette traitée contre les UV et à haute résistance contre l'abrasion renforts de plancher pour un maintien maximal des charges placées dans...

Référence : RFH1355
Prix : **1 052,00 € TTC/PIECE**

EQUIPEMENTS POUR NISSAN PATHFINDER 2006+ R51



TIROIR DE RANGEMENT SIMPLE ARB 1355 X 505 X 140 MM AVEC PLATEAU COULISSANT

TIROIR DE RANGEMENT SIMPLE ARB 1355 X 505 X 140 MM AVEC PLATEAU COULISSANT Ce système est basé autour de plusieurs points clés donnant un produit de haute qualité avec une fonctionnalité et une facilité d'utilisation maximale : verrouillage à clé, fermeture par poignée, coup de poing pour un maximum de sécurité moquette traitée contre les UV et à haute résistance contre l'abrasion renforts de plancher pour un maintien maximal des charges placées dans chaque tiroir raccord d'angle en...

Référence : RF1355
Prix : 890,00 € TTC/PIECE



TIROIR DE RANGEMENT SIMPLE ARB 1355 X 505 X 310 MM AVEC PLATEAU COULISSANT POUR PICK-UP DOUBLE CABINE

TIROIR DE RANGEMENT SIMPLE ARB 1355 X 505 X 310 MM AVEC PLATEAU COULISSANT Ce système est basé autour de plusieurs points clés donnant un produit de haute qualité avec une fonctionnalité et une facilité d'utilisation maximale : verrouillage à clé, fermeture par poignée, coup de poing pour un maximum de sécurité moquette traitée contre les UV et à haute résistance contre l'abrasion renforts de plancher pour un maintien maximal des charges placées dans chaque tiroir raccord d'angle en...

Référence : RDRF1355
Prix : 1 282,00 € TTC/PIECE

VÉRIN DE HAYON OU DE CAPOT



VERINS DE CAPOT POUR NISSAN NAVARA ET PATHFINDER R51 DE 2005 A 2015

Système de vérins pour capot, permet un ouverture/fermeture facile. Fixation sans modification du véhicule sur point d'attache d'origine. L'ensemble se compose de 2 vérins, kit de montage et instructions d'installation

Référence : 2A.ST.4107.1
Prix : 84,00 € TTC/PAIRE

BIVOUAC & AUTONOMIE

ACCESSOIRES TENTES

EQUIPEMENTS POUR NISSAN PATHFINDER 2006+ R51



KIT ISOLATION VITRES JAMES BAROUD POUR NISSAN PATHFINDER

Dès l'origine conçus et testés dans des conditions extrêmes pour le 4x4 et le raid, les produits JAMES BAROUD bénéficient à ce jour d'une renommée d'envergure internationale. C'est en toute sérénité que vous pourrez vous appuyer sur les produits JAMES BAROUD. Les Kit isolation James Baroud sont fournis prêts à poser sur toutes les vitres de votre 4x4, il est réalisé sur mesure. Grâce à ses ventouses, les panneaux tiennent en place, même sur les pistes les plus dures. Cette couverture matelassée...

Informations Techniques :

SUR MESURE POUR LE NISSAN PATHFINDER

Référence : JB-462490:PATH

Prix : **390,00 € TTC/PIECE**

RANGEMENT



SAC ROUE DE SECOURS IKAMPER

Double usage Remplissez le sac avec des articles tels que du bois lors de la première étape de votre voyage, puis avec des déchets et des matières recyclables sur le chemin du retour. Compact Comprimez l'espace non utilisé en enroulant le tissu et fermez-le à l'aide de la sangle adaptée. Résistant à l'eau Gardez vos déchets au sec, à l'abri de la pluie.

Informations Techniques :

Poches à fermeture éclair Rangez vos petits objets dans les poches zippées situées de chaque côté. Poches latérales Vos outils peuvent être rangés dans les grandes poches latérales et leur système de boucles. Haute visibilité Les bandes réfléchissantes argentées apportent plus de sécurité lorsqu'il fait nuit ou par mauvais temps. Entretien facile Le polyester durable et déperlant est adapté à toutes les conditions climatiques. Il se nettoie...

Référence : IKAMPER-SRDS

Prix : **179,00 € TTC/PIECE**

JANTES & PNEUS

ACCESSOIRES JANTES ET PNEUS

CACHES-ROUES

EQUIPEMENTS POUR NISSAN PATHFINDER 2006+ R51



SAC ROUE DE SECOURS IKAMPER

Double usage Remplissez le sac avec des articles tels que du bois lors de la première étape de votre voyage, puis avec des déchets et des matières recyclables sur le chemin du retour. Compact Comprimez l'espace non utilisé en enroulant le tissu et fermez-le à l'aide de la sangle adaptée. Résistant à l'eau Gardez vos déchets au sec, à l'abri de la pluie.

Informations Techniques :

Poches à fermeture éclair Rangez vos petits objets dans les poches zippées situées de chaque côté. Poches latérales Vos outils peuvent être rangés dans les grandes poches latérales et leur système de boucles. Haute visibilité Les bandes réfléchissantes argentées apportent plus de sécurité lorsqu'il fait nuit ou par mauvais temps. Entretien facile Le polyester durable et déperlant est adapté à toutes les conditions climatiques. Il se nettoie...

Référence : IKAMPER-SRDS

Prix : **179,00 € TTC/PIECE**

ECROUS



ECROU BLACK 12X1.25

Écrou 19mm cône 60°

Référence : E121.25BK

Prix : **2,40 € TTC/PIECE**



ECROU CHROME 12X1.25

L'écrou chromé donnera du look à votre 4x4. Écrou 19mm cône 60°

Référence : E121.25

Prix : **2,40 € TTC/PIECE**

EQUIPEMENTS POUR NISSAN PATHFINDER 2006+ R51



ECROUS ANTIVOL 12 X 1.25 (jeu de 5 pièces + clés)

Modèles coniques 60°, compatible avec tous nos modèles de jantes acier et aluminium. Ces écrous ne conviennent pas pour les jantes aluminium d'origine

Référence : **A5121.25**
Prix : **22,80 € TTC/JEU**

CHAINES À NEIGE



CHAINE A NEIGE CMD 460

*Câble intérieur flexible. Système de tension auto-bloquant Double ressort latéral pour une parfaite adaptation. Grande sécurité * Montage rapide et simple sans déplacement du véhicule * Maillon carré de 16mm en acier cémenté et galvanisé hautement résistant. voir les dimensions des chaînes à neige -- cliquer ici

Informations Techniques :

**Câble intérieur flexible. Système de tension auto-bloquant Double ressort latéral pour une parfaite adaptation. Grande sécurité * Montage rapide et simple sans déplacement du véhicule * Maillon carré de 16mm en acier cémenté et galvanisé hautement résistant. voir les dimensions des chaînes à neige -- cliquer ici*

Référence : **CHAINE460**
Prix : **149,00 € TTC/PAIRE**

ELARGISSEURS DE VOIES



KIT DE 4 ELARGISSEURS DE VOIE ADAPTATEUR D'ENTRAXE ALUMINIUM HOFMANN POUR NISSAN PATHFINDER / NAVARA D40 6X114.3 > 6x139,7

Kit de 4 élargisseurs de voie +30mm par roue, homologué TUV, livré complet prêt à poser. Permet de monter des jantes en entraxe 6x139,7 (sans epaulement de centrage) sur votre véhicule en entraxe 6x114,3 centrage 66.1 et d'avoir un plus grand choix de jantes (permet notamment de monter du 16") Elargisseurs de voie Hofmann homologués TUV. - Elargissement de la voie de 60mm soit 30mm par roue. - meilleure stabilité directionnelle - meilleure stabilité en virage - meilleure stabilité en dévers -...

Référence : **HSPA006DN**
Prix : **348,00 € TTC/KIT**

EQUIPEMENTS POUR NISSAN PATHFINDER 2006+ R51



KIT DE 4 ELARGISSEURS DE VOIE ALUMINIUM HOFMANN POUR NISSAN NAVARA D40 ,NP300 / PATHFINDER R51

Caractéristiques : Fabrication allemande Alliage spécifique
Homologation TÜV Stabilité directionnelle accrue Axe de centrage
Largeur 30 mm Caractéristiques techniques : LARGEUR (mm): 30
Marque: NISSAN Modele: NAVARA D40 (>08/2005), NP300 (>2016) ,
PATHFINDER R51 (>03/2006) PCD: 6 x 114.3 vendu en kit de 4

Référence : HSPVA06DN
Prix : 338,00 € TTC/KIT

JANTES ALUMINIUM



JANTE ALUMINIUM AMERICAN RACING AR969 ANSEN OFF ROAD MACHINED

Jante AR969 Ansen Off Road- machined Le spécialiste américain de la jante depuis 1956. Ce modèle AR969 est en finition machined et ring noir. Livrée avec cache-moyeu sans visserie Largeur Diamètre Nb de trous Entraxe Déport Center bore 8.5 17 6 114.3 25 72.6

Références :

AR96978564525 - JANTE ALUMINIUM AMERICAN RACING AR969 ANSEN OFF ROAD MACHINED 8.5 X 17 ENTRAXE 6 X 114.3 DEPORT 25
Prix : 324,00 € TTC/PIECE



JANTE ALUMINIUM AMERICAN RACING AR969 ANSEN OFF ROAD SATIN BLACK

Jante AR969 Ansen Off Road-Satin Black Le spécialiste américain de la jante depuis 1956. Ce modèle AR969 est en finition satin black et ring noir. Livrée avec cache-moyeu sans visserie Largeur Diamètre Nb de trous Entraxe Déport Center bore 8.5 17 6 114.3 25 72.6

Références :

AR96978564725 - JANTE ALUMINIUM AMERICAN RACING AR969 ANSEN OFF ROAD SATIN BLACK 8.5 X 17 ENTRAXE 6 X 114.3 DEPORT 25
Prix : 324,00 € TTC/PIECE

JANTES ALUMINIUM RENFORCÉES / RAID**JANTE ALUMINIUM MANANO BLACK**

JANTE ALUMINIUM SPECIAL CHARGES LOURDES finition : black moulée sous pression spécialement conçue pour les raids avec indice de charge jusqu'à 1400kg alliage spécifique (Al Si 7% Mg Sr) traitement thermique Insert acier anti-desserrement Livrée sans visserie Largeur Diamètre Nb de trous Entraxe Déport Center bore 8 17 6 114.3 30 66.1 se monte sur le véhicule avec de possibles modifications de carrosserie (nous consulter pour confirmer la...

Références :

MAN55BK - JANTE ALUMINIUM MANANO BLACK 8 X 17 ENTRAXE 6 X 114.3 DEPORT 30
Prix : 362,00 € TTC/PIECE

**JANTE ALUMINIUM MANANO SILVER**

JANTE ALUMINIUM SPECIAL CHARGES LOURDES finition : silver moulée sous pression spécialement conçue pour les raids avec indice de charge jusqu'à 1400kg alliage spécifique (Al Si 7% Mg Sr) traitement thermique Insert acier anti-desserrement Livrée sans visserie Largeur Diamètre Nb de trous Entraxe Déport Center bore 8 17 6 114.3 30 66.1 se monte sur le véhicule avec de possibles modifications de carrosserie (nous consulter pour confirmer la...

Références :

MAN55SI - JANTE ALUMINIUM MANANO SILVER 8 X 17 ENTRAXE 6 X 114.3 DEPORT 30
Prix : 362,00 € TTC/PIECE

**JANTE ALUMINIUM RACER GRISE**

Le modèle RACER est une jante en aluminium coulé, spécialement conçue pour les raids avec indice de charge de 1300kg. finition : grise JANTE RENFORCÉE : moulée sous pression alliage spécifique (Al Si 7% Mg Sr) traitement thermique insert acier anti-desserrement Jante aluminium livrée sans visserie. Largeur Diamètre Nb de trous Entraxe Déport Center bore 8 17 6 114.3 30 66.1 se monte sur le véhicule avec de possibles modifications de...

Références :

RAC55SI - JANTE ALUMINIUM RACER GRISE 8 X 17 ENTRAXE 6 X 114.3 DEPORT 30
Prix : 349,00 € TTC/PIECE

JANTES TÔLES / ACIER



JANTE ACIER GOSS DAYTONA STREET LOCK

Jante acier Goss Daytona Street Lock. Finition noire mat Ring gris anthracite avec visseries apparentes. Structure renforcée pour une utilisation Off-Road Look Beadlock (cette jante n'est pas une beadlock) livré sans visserie ni cache moyeuse monte sur le véhicule avec de possibles modifications de carrosserie (nous consulter pour confirmer la compatibilité de votre véhicule) modèle disponible en : Largeur Diamètre Nb de trous Entraxe Déport Center...

Références :

666BK - JANTE ACIER GOSS DAYTONA STREET LOCK 8 X 17
ENTRAXE 6 X 114.3 DEPORT 15
Prix : 222,00 € TTC/PIECE



JANTE ACIER GOSS TRIANGULAR GENERATION II BLACK

Jante acier Triangular Génération II Finition BLACK Structure renforcée pour une utilisation Off-Road livré sans visserie ni cache moyeu se monte sur le véhicule avec de possibles modifications de carrosserie (nous consulter pour confirmer la compatibilité de votre véhicule) modèle disponible en : Largeur Diamètre Nb de trous Entraxe Déport Center bore 7 17 6 114.3 20 66.1

Références :

355BK - JANTE ACIER GOSS TRIANGULAR GENERATION II
BLACK 7 X 17 ENTRAXE 6 X 114.3 DEPORT 20
Prix : 139,00 € TTC/PIECE



JANTE ACIER GOSS TRIANGULAR GENERATION II SILVER

Jante acier Triangular Génération II Finition SILVER / GUN METAL GRAY Structure renforcée pour une utilisation Off-Road livré sans visserie ni cache moyeu se monte sur le véhicule avec de possibles modifications de carrosserie (nous consulter pour confirmer la compatibilité de votre véhicule) modèle disponible en : Largeur Diamètre Nb de trous Entraxe Déport Center bore 7 17 6 114.3 20 66.1

Références :

355GM - JANTE ACIER GOSS TRIANGULAR GENERATION II
SILVER 7 X 17 ENTRAXE 6 X 114.3 DEPORT 20
Prix : 139,00 € TTC/PIECE

PERFORMANCE & OPTIMISATION

EQUIPEMENTS POUR NISSAN PATHFINDER 2006+ R51

COMPÉTITION

ACCESSOIRES COMPÉTITION



BAVETTES BLANCHE SEMI-RIGIDES 328x498

Vendu à la paire. Bavettes blanches. Dimensions : 345x495mm. Couleur blanche. Epaisseur : 2mm. Silencieuses aux impacts, ne flottent pas avec la vitesse, facile à retailler / adapter.

Référence : ACBA014

Prix : **20,00 € TTC/PAIRE**

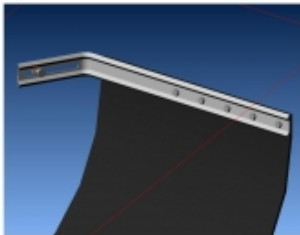

KIT DE MONTAGE BAVETTES

Vendu à la paire. Kit complet pour réaliser avec facilité la fixation sur le véhicule de 2 bavettes grâce à deux équerres zinguées. Kit livré complet avec visserie et notice.

Référence : ACBA113

Prix : **26,00 € TTC/PAIRE**



KIT SANGLES MONTAGE BAVETTES

Vendu à la paire. Kit de sangles grises permettant de relever à volonté les bavettes de votre véhicule. Kit complet pour une paire de bavette : Cames à griffe, sangle, équerres de renfort, visserie, notice.

Référence : ACBA112

Prix : **26,00 € TTC/PAIRE**

ECHAPPEMENTS

EQUIPEMENTS POUR NISSAN PATHFINDER 2006+ R51**ECHAPPEMENT INOX : DECATALYSEUR** (n° serie**

Référence : NISS102
Prix : 465,00 € TTC/PIECE

**ECHAPPEMENT INOX : DECATALYSEUR** (n° serie 218004 =euro4 FILTRE A PARTICULE) POUR NISSAN NAVARA D40 DE 2008-2010 EURO 4 ET PATHFINDER R51 DE 2008-2013 EURO 4 2.5 L DCI 174HP**

Référence : NISS103
Prix : 465,00 € TTC/PIECE

**ECHAPPEMENT INOX : INTERMEDIAIRE AVEC SILENCIEUX SPORT ET TUBE ARRIERE (2 piEces) POUR NISSAN PATHFINDER R51 DE 2006-2013 2,5L DCI**

Référence : NISS110
Prix : 1 255,00 € TTC/PIECE

**ECHAPPEMENT INOX : TUBE PRIMAIRE POUR NISSAN NAVARA D40 DE 2006+ ET PATHFINDER R51 DE 2006-2013 2.5L DCI (sans fap)**

Référence : NISS105
Prix : 428,00 € TTC/PIECE

EQUIPEMENTS POUR NISSAN PATHFINDER 2006+ R51



LIGNE ECHAPPEMENT COMPLETE INOX POUR NISSAN PATHFINDER (EURO 4)

Spécialiste de l'échappement inox depuis plus de 10 ans, Tecinox étudie, conçoit et fabrique tous les systèmes d'échappement sur mesure et prêt à poser pour les 4x4. Les avantages de la ligne d'échappement Tecinox : Amélioration du rendement des flux de gaz de votre véhicule tout terrain : augmentation du couple moteur. Amélioration de la garde au sol, diminution du poids. Conception INOX : augmente la durée de vie de votre échappement. Ligne...

Référence : ECHAPPATHFINDER4

Prix : **2 040,60 € TTC/KIT**



LIGNE ECHAPPEMENT COMPLETE INOX POUR NISSAN PATHFINDER R51 (EURO 3)

Spécialiste de l'échappement inox depuis plus de 10 ans, Tecinox étudie, conçoit et fabrique tous les systèmes d'échappement sur mesure et prêt à poser pour les 4x4. Les avantages de la ligne d'échappement Tecinox : Amélioration du rendement des flux de gaz de votre véhicule tout terrain : augmentation du couple moteur. Amélioration de la garde au sol, diminution du poids. Conception INOX : augmente la durée de vie de votre échappement. Ligne...

Référence : ECHAPPATHFINDER3

Prix : **2 040,60 € TTC/KIT**

EMBRAYAGE RENFORCÉ

EQUIPEMENTS POUR NISSAN PATHFINDER 2006+ R51



**KIT EMBRAYAGE RENFORCE + VOLANT MOTEUR
XTREME OUTBACK POUR NISSAN PATHFINDER /
NAVARA D40 DE 2.5L 2005-2010**

Xtreme Clutch Upgrade pour Nissan Navara D40, D51 Pathfinder & Frontier Xtreme Outback, fabricant d'embrayages de performance pour 4x4, a lancé un nouveau produit qui résoudra certains problèmes rencontrés par les possesseurs de Nissan Navara (de 2005 à 2010) Les Nissan Navara Serie D40 sont équipées d'un volant-moteur bimasse avec un système d'embrayage qui, utilisé avec un chargement lourd, peut rapidement arriver aux limites de ses capacités d'origine. Les utilisateurs de la variante...

Informations Techniques :

Disque d'embrayage renforcée avec revêtement organique et mécanisme renforcé (avec une pression supérieure). La pédale d'embrayage peut éventuellement devenir sensiblement plus dure (augmentation de tenue 25 %) Utilisation Idéale pour tracter les remorques ou fonctionnement avec une charge spéciale, loisirs, dunes kit complet : Disque d'embrayage mécanisme butée roulement volant moteur kit adapté pour les véhicules suivants : NISSAN PATHFINDER NISSAN NAVARA D40...

Référence : KNI25509-1A
Prix : **1 182,00 € TTC/KIT**



**KIT EMBRAYAGE RENFORCE XTREME OUTBACK
POUR NISSAN NAVARA D40 / PATHFINDER DE
2005 A 2010**

Disque d'embrayage renforcée avec revêtement organique et mécanisme renforcé (avec une pression supérieure). La pédale d'embrayage peut éventuellement devenir sensiblement plus dure (augmentation de tenue 25 %). Utilisation Idéale pour tracter les remorques ou fonctionnement avec une charge spéciale, loisirs, dunes. Kit complet : Disque d'embrayage mécanisme butée roulement. Kit adapté pour les véhicules suivants : NISSAN NAVARA D40 A PARTIR DE 2005 à 2010 NISSAN...

Référence : KNI25010-1A
Prix : **792,00 € TTC/KIT**

FREINAGE RENFORCÉ

DISQUE DE FREIN RENFORCÉ

EQUIPEMENTS POUR NISSAN PATHFINDER 2006+ R51



DISQUES AVANT DBA 4000 SERIES T3 320MM POUR NISSAN NAVARA D22 / D40 / PATHFINDER

DBA a breveté son système de ventilation des disques "kangaroo Paw" ou Patte de Kangourou. Ce système permet une ventilation beaucoup plus efficace pour maintenir les disques aux températures les plus basses lors d'une utilisation intensive. L'utilisation du Kangaroo Paw en lieu et place des systèmes conventionnels à colonnes ou parois permet d'augmenter l'efficacité du refroidissement en comparaison avec la plupart des autres disques ventilés. Ce système réduit grandement le risque de...

Informations Techniques :

Diamètre extérieur : 320 mm Diamètre intérieur : 68 mm Epaisseur : 28 mm

Référence : **DBA42312S**
Prix : **423,94 € TTC/PAIRE**



DISQUES AVANT DBA STREET SERIES T2 320MM POUR NISSAN NAVARA D22 / D40 / PATHFINDER

DBA a breveté son système de ventilation des disques "kangaroo Paw" ou Patte de Kangourou. Ce système permet une ventilation beaucoup plus efficace pour maintenir les disques aux températures les plus basses lors d'une utilisation intensive. L'utilisation du Kangaroo Paw en lieu et place des systèmes conventionnels à colonnes ou parois permet d'augmenter l'efficacité du refroidissement en comparaison avec la plupart des autres disques ventilés. Ce système réduit grandement le risque de...

Informations Techniques :

Diamètre extérieur : 320 mm Diamètre intérieur : 68 mm Epaisseur : 28 mm

Référence : **DBA2312S**
Prix : **298,00 € TTC/PAIRE**

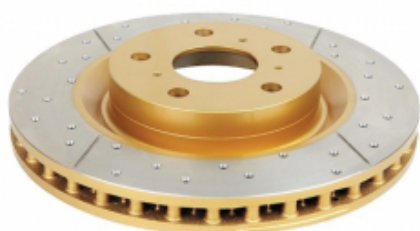

DISQUES AVANT PERCES RAINURES VENTILES DBA GOLD 295MM POUR NISSAN NAVARA D40 ET PATHFINDER

Le perçage assure une ventilation efficace même en condition d'utilisation sévère (véhicule chargé utilisé en Raid par exemple), tandis que le rainurage permet de nettoyer disques et plaquettes pour un freinage toujours efficace quelque soient les conditions de roulage (boue, sable...). Le complément indispensable de toute préparation tout-terrain sérieuse.

Informations Techniques :

Disques pouvant être installés sur : - Nissan Navara D40 - Nissan Pathfinder R51 Diamètre : 295.6 mm

Référence : **DBA2310X**
Prix : **339,00 € TTC/PAIRE**

EQUIPEMENTS POUR NISSAN PATHFINDER 2006+ R51

PLAQUETTES DE FREIN RENFORCÉES





FRICION LEVEL



INITIAL BITE



TEMPERATURE

JEU PLAQUETTES DE FREIN AVANT DBA STREET PERFORMANCE POUR NISSAN NAVARA D40 / PATHFINDER

Les plaquettes de frein Street Performance (SP) de DBA ont été conçues pour les conducteurs à la recherche de performances de freinage améliorées. Les plaquettes de frein DBA Street Performance sont développée pour fournir une réponse de friction efficace à l'application de la pédale et offrir une faible usure et une minimisation de la poussière. DBA recommande les plaquettes de frein Street Performance pour une conduite au quotidien et les véhicules de performance, les 4x4 et les SUV. Ils sont...

Informations Techniques :

HAUTEUR : 58.6 mm LONGUEUR: 157.1 mm EPAISSEUR : 15.9 mm

Référence : DB1696SP
Prix : **128,04 € TTC/JEU**





FRICION LEVEL



INITIAL BITE



TEMPERATURE

JEU PLAQUETTES DE FREIN AVANT DBA STREET PERFORMANCE POUR NISSAN NAVARA D40 / PATHFINDER L.164MM

Les plaquettes de frein Street Performance (SP) de DBA ont été conçues pour les conducteurs à la recherche de performances de freinage améliorées. Les plaquettes de frein DBA Street Performance sont développée pour fournir une réponse de friction efficace à l'application de la pédale et offrir une faible usure et une minimisation de la poussière. DBA recommande les plaquettes de frein Street Performance pour une conduite au quotidien et les véhicules de performance, les 4x4 et les SUV. Ils sont...

Informations Techniques :

HAUTEUR : 54.1 mm LONGUEUR: 163.6 mm EPAISSEUR : 15.9 mm

Référence : DB1835SP
Prix : **162,17 € TTC/JEU**



PLAQUETTES DE FREIN ARRIERE EBC GREENSTUFF POUR NISSAN PATHFINDER

Cet article se monte sur les modèles suivants : - NISSAN Pathfinder 2,5Di et 4,0i 05- R51

Référence : MRP-2N02GS
Prix : **76,61 € TTC/JEU**

EQUIPEMENTS POUR NISSAN PATHFINDER 2006+ R51



PLAQUETTES DE FREIN ARRIERE EBC ULTIMAX POUR NISSAN PATHFINDER

Cet article se monte sur les modèles suivants : - NISSAN Pathfinder 2,5Di et 4,0i 05- R51

Référence : **MRP-2N02EBC**
Prix : **60,27 € TTC/JEU**



PLAQUETTES DE FREIN AVANT EBC GREENSTUFF POUR NISSAN

Cet article se monte sur les modèles suivants : - NISSAN Navara 2,5Di 05- D40 - NISSAN Pathfinder 2,5Di et 4,0i 05- R51

Référence : **MFP-2N03GS**
Prix : **132,47 € TTC/JEU**



PLAQUETTES DE FREIN AVANT EBC GREENSTUFF POUR NISSAN

Cet article se monte sur les modèles suivants : - NISSAN Navara 2,5Di 05- D40 - NISSAN Pathfinder 2,5Di et 4,0i 05- R51

Référence : **MFP-2N04GS**
Prix : **135,72 € TTC/JEU**



PLAQUETTES DE FREIN AVANT EBC ULTIMAX POUR NISSAN

Cet article se monte sur les modèles suivants : - NISSAN Navara 2,5Di 05- D40 - NISSAN Pathfinder 2,5Di et 4,0i 05- R51

Référence : **MFP-2N04EBC**
Prix : **96,39 € TTC/JEU**

EQUIPEMENTS POUR NISSAN PATHFINDER 2006+ R51



PLAQUETTES DE FREIN AVANT EBC ULTIMAX POUR NISSAN

Cet article se monte sur les modèles suivants : - NISSAN Navara 2,5Di 05- D40 - NISSAN Pathfinder 2,5Di et 4,0i 05- R51

Référence : MFP-2N03EBC
Prix : **104,61 € TTC/JEU**

MOYEUX



MOYEUX DEBRAYABLES AVM POUR NISSAN NAVARA D22/PATHFINDER

AVM est le célèbre fabricant brésilien de moyeux débrayables (automatiques ou non). Leader mondial de la spécialité, la qualité des produits AVM n'est plus à démontrer. Les moyeux AVM viennent en remplacement des moyeux automatiques d'origine. L'emploi sur le pont avant augmente la fluidité de conduite tout en réduisant le bruit et la consommation. Ces moyeux débrayables vous permettront de réaliser des économies de carburant et sur l'usure des pneus du train avant quand il n'est pas...

Référence : AVM461
Prix : **163,00 € TTC/PAIRE**

PERFORMANCES TRANSMISSION

BLOCAGE DE DIFFÉRENTIEL



BLOCAGE DE DIFFÉRENTIEL ARRIERE AIR LOCKER POUR NISSAN PATHFINDER (vendu sans compresseur)

Blocage ARB pour NISSAN PATHFINDER LE BLOCAGE ARB COMPREND : (livré sans compresseur) le différentiel, la tuyauterie, les raccords, la notice de montage, les instructions d'utilisation et la liste des pièces détachées. Quand un véhicule prend un virage, la roue extérieure parcourt une plus grande distance que la roue intérieure, elle doit donc tourner plus vite. Sur tous les véhicules, c'est le différentiel placé entre les demi-arbres de roues qui permet cette...

Référence : RD137
Prix : **1 270,00 € TTC/PIECE**

EQUIPEMENTS POUR NISSAN PATHFINDER 2006+ R51



**BLOCAGE DE DIFFERENTIEL AVANT AIR LOCKER
POUR NISSAN NAVARA D40 ET PATHFINDER R51
(vendu sans compresseur)**

Blocage ARB pour NISSAN NAVARA D40 ET PATHFINDER R51 RATIO 3.69 ET PLUS LE BLOCAGE ARB COMPREND : (livré sans compresseur) le différentiel, la tuyauterie, les raccords, la notice de montage, les instructions d'utilisation et la liste des pièces détachées. Quand un véhicule prend un virage, la roue extérieure parcourt une plus grande distance que la roue intérieure, elle doit donc tourner plus vite. Sur tous les véhicules, c'est le différentiel placé entre les...

Référence : RD180
Prix : **1 162,00 € TTC/PIECE**



**BLOCAGE DE DIFFERENTIEL AVANT AIR LOCKER
POUR NISSAN NAVARA D40 ET PATHFINDER R51
(vendu sans compresseur)**

Blocage ARB pour NISSAN NAVARA D40 ET PATHFINDER R51 RATIO 3.54 ET MOINS LE BLOCAGE ARB COMPREND : (livré sans compresseur) le différentiel, la tuyauterie, les raccords, la notice de montage, les instructions d'utilisation et la liste des pièces détachées. Quand un véhicule prend un virage, la roue extérieure parcourt une plus grande distance que la roue intérieure, elle doit donc tourner plus vite. Sur tous les véhicules, c'est le différentiel placé entre les...

Référence : RD181
Prix : **1 230,00 € TTC/PIECE**



**BLOCAGE DE DIFFERENTIEL AVANT OU ARRIERE
AIR LOCKER POUR NISSAN ET FORD (vendu sans
compresseur)**

Blocage ARB pour NISSAN MD21 jusqu'à 05/98 pour l'arriere Pathfinder R50 à partir de 98 pour l'arriere Patrol GR Y60 jusqu'à 01/98 pour l'avant Patrol GR Y61, à partir de 98 pour l'avant Terrano I pour l'arriere Terrano II 3- et 5-T. à partir de 08/96 pour l'arriere FORD Maverick ab 08/96-01 pour l'arriere LE BLOCAGE ARB COMPREND : (livré sans compresseur) le différentiel, la tuyauterie, les raccords, la notice de montage, les instructions...

Référence : RD136
Prix : **1 237,00 € TTC/PIECE**

EQUIPEMENTS POUR NISSAN PATHFINDER 2006+ R51



ELocker

BLOCAGE DE DIFFERENTIEL ELOCKER ARRIERE 100% ELECTRIQUE

UNIQUEMENT POUR VÉHICULE SANS BLOCAGE D'ORIGINE
Véhicules : Nombre de Cannelures : 33 BLOCAGE DE
DIFFERENTIEL ELOCKER 100% ELECTRIQUE ARRIERE FORD
MAVERICK DA A PARTIR DE 1988 NISSAN PATROL GQ A PARTIR
DE 11/1987 NISSAN PATROL GU A PARTIR DE 10/1997 Proposés
depuis peu par les fabricants Harrop et Eaton, les blocages de
différentiels électromagnétiques ELockers sont désormais disponibles
en France. Terrain Tamer va distribuer le blocage de différentiel «
Elocker », à la...

Référence : A9635

Prix : **1 853,00 € TTC/PIECE**



ELocker

BLOCAGE DE DIFFERENTIEL ELOCKER AVANT 100% ELECTRIQUE

BLOCAGE DE DIFFERENTIEL ELOCKER 100% ELECTRIQUE
AVANT POUR RATIO 3.69 ET PLUS L'électroaimant doit être fixé
après l'installation de la couronne. Véhicules : NISSAN NAVARA D40
2005- NISSAN PATHFINDER R51 2005- Nombre de Cannelures : 27
Proposés depuis peu par les fabricants Harrop et Eaton, les blocages
de différentiels électromagnétiques ELockers sont désormais
disponibles en France. Terrain Tamer va distribuer le blocage de
différentiel « Elocker », à la fois très innovant et...

Référence : A11525

Prix : **2 314,00 € TTC/PIECE**



ELocker

BLOCAGE DE DIFFERENTIEL ELOCKER AVANT OU ARRIERE 100% ELECTRIQUE

UNIQUEMENT POUR VÉHICULE SANS BLOCAGE D'ORIGINE Ce
blocage peut être utilisé en blocage avant ou arrière selon descriptif
véhicule ci-dessous Véhicules : Nombre de Cannelures : 31
BLOCAGE DE DIFFERENTIEL ELOCKER 100% ELECTRIQUE
AVANT FORD MAVERICK DA A PARTIR DE 1988 NISSAN PATROL
GQ A PARTIR DE 11/1987 NISSAN PATROL GU A PARTIR DE
10/1997 BLOCAGE DE DIFFERENTIEL ELOCKER 100%
ELECTRIQUE ARRIERE Nombre de Cannelures : 31 NISSAN
TERRANO II ALL A PARTIR DE 1997 Nombre de...

Référence : A9684

Prix : **1 853,00 € TTC/PIECE**

EQUIPEMENTS POUR NISSAN PATHFINDER 2006+ R51



KIT BLOCAGE DE DIFFERENTIEL ELOCKER AVANT 100% ELECTRIQUE AVEC ROULEMENTS AVEC ROULEMENTS

BLOCAGE DE DIFFERENTIEL ELOCKER 100% ELECTRIQUE AVANT POUR RATIO 3.69 ET PLUS L'électroaimant doit être fixé après l'installation de la couronne. KIT AVEC ROULEMENTS
Véhicules : NISSAN NAVARA D40 2005- NISSAN PATHFINDER R51 2005- Nombre de Cannelures : 27 Proposés depuis peu par les fabricants Harrop et Eaton, les blocages de différentiels électromagnétiques ELockers sont désormais disponibles en France. Terrain Tamer va distribuer le blocage de différentiel « Elocker », à la fois...

Référence : A11525-20TT

Prix : 2 660,00 € TTC/KIT

PRÉFILTRES & ACCESSOIRES

KIT DE MONTAGE



KIT DE MONTAGE N4 POUR PRE-FILTRE RACOR POUR NISSAN PATHFINDER / NAVARA D40

Kit de montage de pré-filtre à carburant, ne comprends pas le préfiltre. Permet le montage d'un pré-filtre RACOR FG500 derrière le phare gauche. Montage possible sur Pathfinder V6. Montage possible sur D40 2.5L >2014 et D40 V6. Kit complet comprenant : supports , raccords, collier, durite, nécessaire de montage, visserie, notice. Pré filtre RACOR SERIE 500FG vendu séparément

Référence : SCMO136

Prix : 152,00 € TTC/KIT

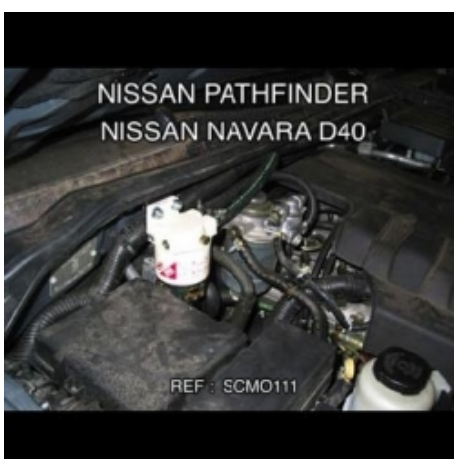

KIT DE MONTAGE N4 POUR PRE-FILTRE RACOR POUR NISSAN PATHFINDER ET NAVARA D40

Le kit pré-filtre à gazole Racor est utile pour filtrer les particules en suspension dans les gazoles de mauvaises qualité (que l'on peut rencontrer lors d'un raid dans certains pays par exemple ou issus de vieilles cuves) mais aussi pour décanter l'eau qui peut être présente dans le carburant et qui risque d'endommager voire même de détruire les systèmes d'injection haute pression des moteurs modernes. KIT N4 COMPLET Montage Pré-Filtre RACOR SERIE 100 Pour Nissan PATHFINDER>05 et...

Référence : SCMO111

Prix : 60,00 € TTC/KIT

EQUIPEMENTS POUR NISSAN PATHFINDER 2006+ R51

RÉSERVOIRS CARBURANT

RÉSERVOIRS SUPPLÉMENTAIRES



RESERVOIR A CARBURANT SUPPLEMENTAIRE LRA 120L POUR NISSAN PATHFINDER R51

LONGE RANGE AUTOMOTIVE fabrique et fournit des réservoirs auxiliaires et de remplacement de puis 1989. LRA utilise les dernières technologies pour mettre au point et dessiner le réservoir avec la forme la plus adaptée à chaque véhicule. LRA utilise un découpeur plasma contrôlé par ordinateur et la soudure MIG pour faire des cordons pleins et non poreux. Les réservoirs sont cloisonnés, une chambre d'expansion est incorporée dans la conception. Tous les réservoirs sont testés sur pression et...

Informations Techniques :

réservoir supplémentaire en acier, livré complet avec : goulotte pompe durites interrupteur jaugeur capacité du réservoir : 110 litres véhicule : NISSAN PATHFINDER R51 Les réservoirs supplémentaires LRA se montent facilement. Chaque réservoir LRA possède son orifice de remplissage (double goulotte dans l'emplacement d'origine ou nouvel emplacement) Le carburant est transféré des réservoirs auxiliaires LRA vers le réservoir principale par l'intermédiaire d'une pompe à gasoil. les...

Référence : LRANPATR51A

Prix : **2 429,19 € TTC/PIECE**

SNORKELS & ACCESSOIRES



SNORKEL SAFARI POUR NISSAN D40 V6 3L ET PATHFINDER DEPUIS 2010

Pionniers au début des années 80, les snorkels Safari répondaient à un besoin de la part des offroaders de protéger leur moteur de la poussière et des très nombreux passages à gué rencontrés lors de raids. Sans doute les meilleurs dans les conditions les plus difficiles, les snorkels Safari sont minutieusement conçus, testés et fabriqués pour chaque modèle de 4x4. Les snorkels Safari sont choisis dans le monde entier. Les snorkels Safari sont fabriqués dans les matières les plus robustes: un...

Référence : SS736HF

Prix : **528,00 € TTC/PIECE**

EQUIPEMENTS POUR NISSAN PATHFINDER 2006+ R51



SNORKEL SAFARI POUR NISSAN D40 ET PATHFINDER 2.5L DEPUIS 2010

Pionniers au début des années 80, les snorkels Safari répondaient à un besoin de la part des offroaders de protéger leur moteur de la poussière et des très nombreux passages à gué rencontrés lors de raids. Sans doute les meilleurs dans les conditions les plus difficiles, les snorkels Safari sont minutieusement conçus, testés et fabriqués pour chaque modèle de 4x4. Les snorkels Safari sont choisis dans le monde entier. Les snorkels Safari sont fabriqués dans les matières les plus robustes: un...

Référence : SS731HF
Prix : **528,00 € TTC/PIECE**



SNORKEL SAFARI POUR NISSAN NAVARA D40 ET PATHFINDER DE 2005 A 2010

Pionniers au début des années 80, les snorkels Safari répondaient à un besoin de la part des offroaders de protéger leur moteur de la poussière et des très nombreux passages à gué rencontrés lors de raids. Sans doute les meilleurs dans les conditions les plus difficiles, les snorkels Safari sont minutieusement conçus, testés et fabriqués pour chaque modèle de 4x4. Les snorkels Safari sont choisis dans le monde entier. Les snorkels Safari sont fabriqués dans les matières les plus robustes: un...

Informations Techniques :

POSITIONNEMENT DU SNORKEL : GAUCHE

Référence : SS730HF
Prix : **499,00 € TTC/PIECE**

PIÈCES RECHANGE & ENTRETIEN

BALAI D'ESSUIE-GLACE

EQUIPEMENTS POUR NISSAN PATHFINDER 2006+ R51



BALAI D'ESSUI GLACE

Avant - 480 mm

Références :

JSS-X48C - BALAI D'ESSUIE GLACE 480mm DENSO

Prix : 13,50 € TTC/PIECE

JSS-X60C - BALAI D'ESSUIE GLACE 600mm DENSO

Prix : 22,14 € TTC/PIECE

BOUGIE DE PRÉCHAUFFAGE

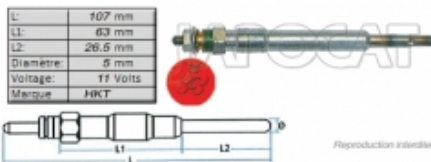

BOUGIE de PRECHAUFFAGE

11 volts

Informations Techniques :

PHOTO NON CONTRACTUELLE

Référence : **MGP-6140**

Prix : **23,61 € TTC/PIECE**

DIRECTION / ROTULE



BIELLETTE de CREMAILLERE

Informations Techniques :

PHOTO NON CONTRACTUELLE

Référence : **MRD-8116OE**

Prix : **47,30 € TTC/PIECE**



ROTULE Extérieure Droite

Informations Techniques :

PHOTO NON CONTRACTUELLE

Référence : **MTR-8179**

Prix : **34,08 € TTC/PIECE**

EQUIPEMENTS POUR NISSAN PATHFINDER 2006+ R51



ROTULE Extérieure Gauche

Informations Techniques :

PHOTO NON CONTRACTUELLE

Référence : MTR-8150

Prix : 35,43 € TTC/PIECE



ROTULE Inférieure

Informations Techniques :

PHOTO NON CONTRACTUELLE

Référence : MLB-8130

Prix : 35,02 € TTC/PIECE



ROTULE Supérieure

Informations Techniques :

PHOTO NON CONTRACTUELLE

Référence : MUB-8140OE

Prix : 49,21 € TTC/PIECE

ECLAIRAGE

EQUIPEMENTS POUR NISSAN PATHFINDER 2006+ R51



OPTIQUE DROIT POUR NISSAN NAVARA D40 ET PATHFINDER

Sauf Xénon

Informations Techniques :

Pour les véhicules suivants : NISSAN NAVARA 2,5Di 05- D40
NISSAN PATHFINDER 2,5Di et 4,0i 05- R51 Photo non contractuelle.

Référence : ND401-63002

Prix : 262,84 € TTC/PIECE



OPTIQUE GAUCHE POUR NISSAN NAVARA D40 ET PATHFINDER

Sauf Xénon

Informations Techniques :

Pour les véhicules suivants : NISSAN NAVARA 2,5Di 05- D40
NISSAN PATHFINDER 2,5Di et 4,0i 05- R51 Photo non contractuelle.

Référence : ND401-63001

Prix : 262,84 € TTC/PIECE

EMBRAYAGE



KIT D'EMBRAYAGE ET VOLANT MOTEUR POUR NISSAN PATHFINDER / NAVARRA D40 2.5I DCI 2005 A 2010

KIT EMBRAYAGE Détails du Kit : N200N68B (x1) - Kit d'embrayage N205N13 (x1) - Volant moteur Type d'embrayage : SIMPLE-MASSE
Nombre de pièces : 4 Information nps : boulon non inclus : n206n68a x8 Complément technique : kit conversion sans vis volant moteur inclus Information complémentaire : KIT CONVERSION D UN VOLANT BI-MASSE EN VOLANT SIMPLE MASSE NISSAN PATHFINDER/NAVARRA D40 2.5I DCI A PARTIR DE 03/05,

Référence : N200N68A

Prix : 990,00 € TTC/KIT

EQUIPEMENTS POUR NISSAN PATHFINDER 2006+ R51



KIT DE CONVERSION EMBRAYAGE BI MASSE POUR NISSAN NAVARA D40 / PATHFINDER 2005-2010

Kit de conversion embrayage bi masse (embrayage classique) Le kit comprend volant mono masse, disque, mécanisme, butée. pour model jusqu'a 2010

Informations Techniques :

Ce kit se monte sur les véhicules NISSAN. PHOTO NON CONTRACTUELLE

Référence : MCK-1N500E

Prix : **906,67 € TTC/KIT**



KIT EMBRAYAGE D'ORIGINE POUR NISSAN D40 2.5I JUSQU'A 2010

2,5Di AVANT 2010

Référence : MCK-1N19E

Prix : **297,23 € TTC/KIT**

Reproduction interdite



KIT EMBRAYAGE RENFORCE + VOLANT MOTEUR XTREME OUTBACK POUR NISSAN PATHFINDER / NAVARA D40 DE 2.5L 2005-2010

Xtreme Clutch Upgrade pour Nissan Navara D40, D51 Pathfinder & Frontier Xtreme Outback, fabricant d'embrayages de performance pour 4x4, a lancé un nouveau produit qui résoudra certains problèmes rencontrés par les possesseurs de Nissan Navara (de 2005 à 2010) Les Nissan Navara Serie D40 sont équipées d'un volant-moteur bimasse avec un système d'embrayage qui, utilisé avec un chargement lourd, peut rapidement arriver aux limites de ses capacités d'origine. Les utilisateurs de la variante...

Informations Techniques :

Disque d'embrayage renforcée avec revêtement organique et mécanisme renforcé (avec une pression supérieure). La pédale d'embrayage peut éventuellement devenir sensiblement plus dure (augmentation de tenue 25 %) Utilisation Idéale pour tracter les remorques ou fonctionnement avec une charge spéciale, loisirs, dunes kit complet : Disque d'embrayage mécanisme butée roulement volant moteur kit adapté pour les véhicules suivants : NISSAN PATHFINDER NISSAN NAVARA D40...

Référence : KNI25509-1A

Prix : **1 182,00 € TTC/KIT**

EQUIPEMENTS POUR NISSAN PATHFINDER 2006+ R51**KIT EMBRAYAGE RENFORCE XTREME OUTBACK
POUR NISSAN NAVARA D40 / PATHFINDER DE
2005 A 2010**

Disque d'embrayage renforcée avec revêtement organique et mécanisme renforcé (avec une pression supérieure). La pédale d'embrayage peut éventuellement devenir sensiblement plus dure (augmentation de tenue 25 %). Utilisation Idéale pour tracter les remorques ou fonctionnement avec une charge spéciale, loisirs, dunes. Kit complet : Disque d'embrayage mécanisme butée roulement. Kit adapté pour les véhicules suivants : NISSAN NAVARA D40 A PARTIR DE 2005 à 2010 NISSAN...

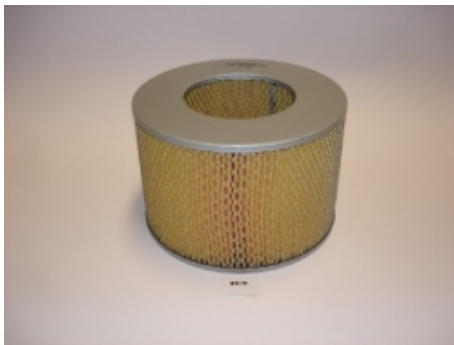
Référence : KNI25010-1A**Prix : 792,00 € TTC/KIT****FILTRATION****FILTRES À AIR / CARBURANT / HUILE****FILTRE à AIR**

2.5 TD et V8 - 289mm x 244mm x 41mm

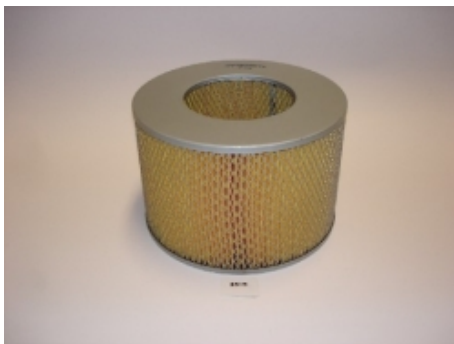
Référence : MAF-3J09**Prix : 13,27 € TTC/PIECE****FILTRE A AIR POUR NISSAN NAVARA D40 ET
PATHFINDER**

2,5Di

Informations Techniques :

*Pour les véhicules suivants : NISSAN NAVARA 2,5Di 05- D40
NISSAN PATHFINDER 2,5Di et 4,0i 05- R51 (2,5Di)*

Référence : MAF-3N08**Prix : 14,10 € TTC/PIECE**

EQUIPEMENTS POUR NISSAN PATHFINDER 2006+ R51



FILTRE A CARBURANT POUR NISSAN

4,0i

Informations Techniques :

Filtre à air pour : - NISSAN NAVARA 2,5Di 01/02-05/06 D22 - NISSAN NAVARA 2,5TD 01/98-02/02 D22 - NISSAN PATROL 2,8D et TD 03/89-06/95 Y260 - NISSAN PATROL GR 2,8TD 10/97-02/00 Y61 - NISSAN PATROL GR 2,8TD 09/88-10/97 Y60 - NISSAN PATROL GR 3,0Di 03/00- Y61 - NISSAN TERRANO I 2,7TD 08/87-09/95 YD21 - NISSAN TERRANO II 2,7TD 02/93-05/96 UR20 - NISSAN TERRANO II 2,7TDi 05/96-05/02 UR20

Référence : MFF-3109

Prix : **14,57 € TTC/PIECE**



FILTRE A CARBURANT POUR NISSAN

Cet article se monte sur les modèles suivants : - NISSAN Pathfinder 2,5Di et 4,0i 05- R51 (2,5Di - Longueur 153mm - Vissé - Jusqu'à 10/07) - NISSAN Terrano II 3,0Di 02- TWUR20

Référence : MFF-3N06

Prix : **18,78 € TTC/PIECE**



FILTRE A CARBURANT POUR NISSAN NAVARA D40 ET PATHFINDER

Informations Techniques :

Pour les véhicules suivants : NISSAN NAVARA 2,5Di 05- D40 (174cv - Jusqu'à 10/07 - Vissé) NISSAN PATHFINDER 2,5Di et 4,0i 05- R51 (2,5Di - Longueur 180mm - Vissé - Jusqu'à 10/07)

Référence : MFF-3N08

Prix : **10,90 € TTC/PIECE**

EQUIPEMENTS POUR NISSAN PATHFINDER 2006+ R51



FILTRE A CARBURANT POUR NISSAN NAVARA D40 ET PATHFINDER

2,5Di - 171cv - Clipsé - A partir de 10/07 - Entrée et sortie manchonnées

Informations Techniques :

Pour les véhicules suivants : NISSAN NAVARA 2,5Di 05- D40 (171cv - Clipsé - A partir de 10/07 - Entrée et sortie manchonnées) NISSAN PATHFINDER 2,5Di et 4,0i 05- R51 (2,5Di - Modèle 171cv - Clipsé - A partir de 10/07) Photo non contractuelle.

Référence : MFF-3N11

Prix : **39,77 € TTC/PIECE**



FILTRE à HUILE

4,0i

Référence : MOF-3N20

Prix : **7,55 € TTC/PIECE**



FILTRE A HUILE POUR NISSAN

A partir de 04/2003

Informations Techniques :

Pour les véhicules suivants : NISSAN NAVARA 2,5Di 05- D40 NISSAN NAVARA 2,5Di 02-06 PUD22 (Vissé - Hauteur 100mm - A partir de 04/2003) NISSAN PATHFINDER 2,5Di et 4,0i 05- R51 (2,5Di) NISSAN TERRANO I 2,4i, 2,7TD, V6 87-95 YD21 (4 Cylindres essence) NISSAN X-TRAIL 2,2 Dci 02-07 TENT30

Référence : MOF-3N06

Prix : **12,15 € TTC/PIECE**

EQUIPEMENTS POUR NISSAN PATHFINDER 2006+ R51

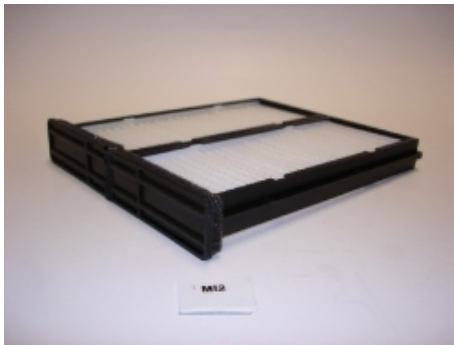

FILTRE D'HABITACLE POUR NISSAN NAVARA D40 ET PATHFINDER

2 pièces nécessaires

Informations Techniques :

Pour les véhicules suivants : NISSAN NAVARA 2,5Di 05- D40 (2 pièces nécessaires) NISSAN PATHFINDER 2,5Di et 4,0i 05- R51 (Tous - 2 pièces nécessaires) Photo non contractuelle.

Référence : MCF-2N05
Prix : 15,37 € TTC/PIECE



KIT 4 FILTRES TERRAIN TAMER POUR NISSAN PATHFINDER R51 ET NISSAN NAVARA D40 2.5L TURBO (NUM CHASSIS : VSK - FILTRE A CARBURANT A CARTOUCHE)

Le kit comprend : filtre à air filtre à carburant filtre à huile filtre d'habitacle Inklus avec le kit : le joint de bouchon & une dose d'additif Flashlube

Référence : NFK9A
Prix : 121,00 € TTC/KIT

FREINAGE

FREINAGE HAUTE PERFORMANCE



DISQUES AVANT DBA 4000 SERIES T3 320MM POUR NISSAN NAVARA D22 / D40 / PATHFINDER

DBA a breveté son système de ventilation des disques "kangaroo Paw" ou Patte de Kangourou. Ce système permet une ventilation beaucoup plus efficace pour maintenir les disques aux températures les plus basses lors d'une utilisation intensive. L'utilisation du Kangaroo Paw en lieu et place des systèmes conventionnels à colonnes ou parois permet d'augmenter l'efficacité du refroidissement en comparaison avec la plupart des autres disques ventilés. Ce système réduit grandement le risque de...

Informations Techniques :

Diamètre extérieur : 320 mm Diamètre intérieur : 68 mm Epaisseur : 28 mm

Référence : DBA42312S
Prix : 423,94 € TTC/PAIRE

EQUIPEMENTS POUR NISSAN PATHFINDER 2006+ R51

T2™

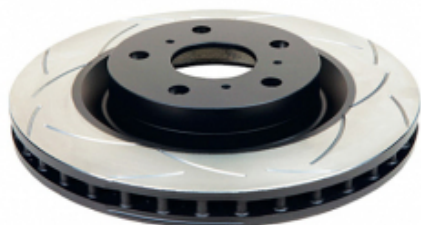

DISQUES AVANT DBA STREET SERIES T2 320MM POUR NISSAN NAVARA D22 / D40 / PATHFINDER

DBA a breveté son système de ventilation des disques "kangaroo Paw" ou Patte de Kangourou. Ce système permet une ventilation beaucoup plus efficace pour maintenir les disques aux températures les plus basses lors d'une utilisation intensive. L'utilisation du Kangaroo Paw en lieu et place des systèmes conventionnels à colonnes ou parois permet d'augmenter l'efficacité du refroidissement en comparaison avec la plupart des autres disques ventilés. Ce système réduit grandement le risque de...

Informations Techniques :

Diamètre extérieur : 320 mm Diamètre intérieur : 68 mm Epaisseur : 28 mm

Référence : **DBA2312S**
Prix : **298,00 € TTC/PAIRE**

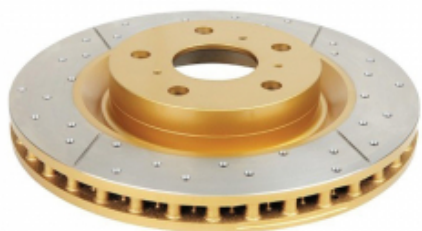

DISQUES AVANT PERCES RAINURES VENTILES DBA GOLD 295MM POUR NISSAN NAVARA D40 ET PATHFINDER

Le perçage assure une ventilation efficace même en condition d'utilisation sévère (véhicule chargé utilisé en Raid par exemple), tandis que le rainurage permet de nettoyer disques et plaquettes pour un freinage toujours efficace quelque soient les conditions de roulage (boue, sable...). Le complément indispensable de toute préparation tout-terrain sérieuse.

Informations Techniques :

Disques pouvant être installés sur : - Nissan Navara D40 - Nissan Pathfinder R51 Diamètre : 295.6 mm

Référence : **DBA2310X**
Prix : **339,00 € TTC/PAIRE**



FRICION LEVEL INITIAL BITE TEMPERATURE

JEU PLAQUETTES DE FREIN AVANT DBA STREET PERFORMANCE POUR NISSAN NAVARA D40 / PATHFINDER

Les plaquettes de frein Street Performance (SP) de DBA ont été conçues pour les conducteurs à la recherche de performances de freinage améliorées. Les plaquettes de frein DBA Street Performance sont développées pour fournir une réponse de friction efficace à l'application de la pédale et offrir une faible usure et une minimisation de la poussière. DBA recommande les plaquettes de frein Street Performance pour une conduite au quotidien et les véhicules de performance, les 4x4 et les SUV. Ils sont...

Informations Techniques :

HAUTEUR : 58.6 mm LONGUEUR: 157.1 mm EPAISSEUR : 15.9 mm

Référence : **DB1696SP**

EQUIPEMENTS POUR NISSAN PATHFINDER 2006+ R51

Prix : 128,04 € TTC/JEU

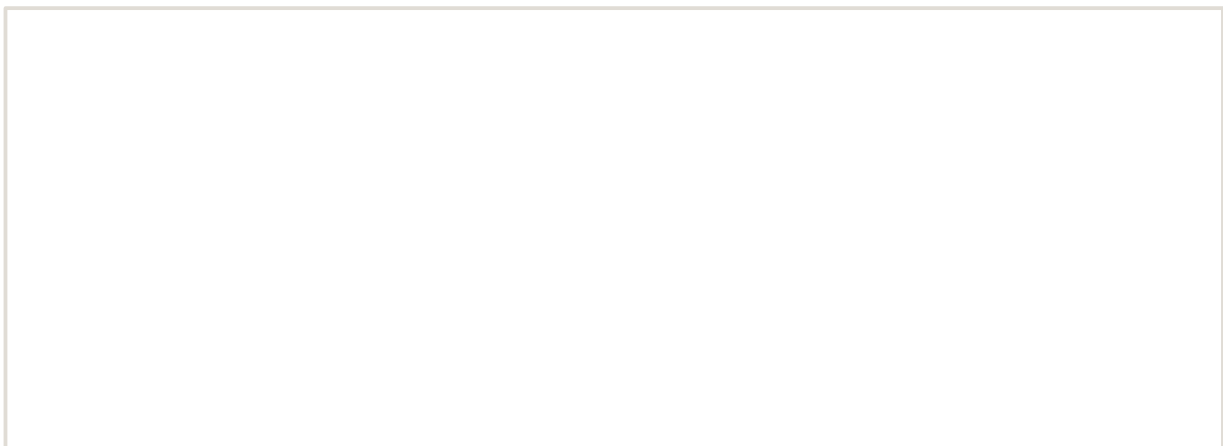

EQUIPEMENTS POUR NISSAN PATHFINDER 2006+ R51



JEU PLAQUETTES DE FREIN AVANT DBA STREET PERFORMANCE POUR NISSAN NAVARA D40 / PATHFINDER L.164MM

Les plaquettes de frein Street Performance (SP) de DBA ont été conçues pour les conducteurs à la recherche de performances de freinage améliorées. Les plaquettes de frein DBA Street Performance sont développées pour fournir une réponse de friction efficace à l'application de la pédale et offrir une faible usure et une minimisation de la poussière. DBA recommande les plaquettes de frein Street Performance pour une conduite au quotidien et les véhicules de performance, les 4x4 et les SUV. Ils sont...

Informations Techniques :

HAUTEUR : 54.1 mm LONGUEUR: 163.6 mm EPAISSEUR : 15.9 mm

Référence : **DB1835SP**
Prix : **162,17 € TTC/JEU**



PLAQUETTES DE FREIN ARRIERE EBC GREENSTUFF POUR NISSAN PATHFINDER

Cet article se monte sur les modèles suivants : - NISSAN Pathfinder 2,5Di et 4,0i 05- R51

Référence : **MRP-2N02GS**
Prix : **76,61 € TTC/JEU**



PLAQUETTES DE FREIN ARRIERE EBC ULTIMAX POUR NISSAN PATHFINDER

Cet article se monte sur les modèles suivants : - NISSAN Pathfinder 2,5Di et 4,0i 05- R51

Référence : **MRP-2N02EBC**
Prix : **60,27 € TTC/JEU**

EQUIPEMENTS POUR NISSAN PATHFINDER 2006+ R51



PLAQUETTES DE FREIN AVANT EBC GREENSTUFF POUR NISSAN

Cet article se monte sur les modèles suivants : - NISSAN Navara 2,5Di 05- D40 - NISSAN Pathfinder 2,5Di et 4,0i 05- R51

Référence : MFP-2N03GS

Prix : **132,47 € TTC/JEU**



PLAQUETTES DE FREIN AVANT EBC GREENSTUFF POUR NISSAN

Cet article se monte sur les modèles suivants : - NISSAN Navara 2,5Di 05- D40 - NISSAN Pathfinder 2,5Di et 4,0i 05- R51

Référence : MFP-2N04GS

Prix : **135,72 € TTC/JEU**



PLAQUETTES DE FREIN AVANT EBC ULTIMAX POUR NISSAN

Cet article se monte sur les modèles suivants : - NISSAN Navara 2,5Di 05- D40 - NISSAN Pathfinder 2,5Di et 4,0i 05- R51

Référence : MFP-2N04EBC

Prix : **96,39 € TTC/JEU**



PLAQUETTES DE FREIN AVANT EBC ULTIMAX POUR NISSAN

Cet article se monte sur les modèles suivants : - NISSAN Navara 2,5Di 05- D40 - NISSAN Pathfinder 2,5Di et 4,0i 05- R51

Référence : MFP-2N03EBC

Prix : **104,61 € TTC/JEU**

EQUIPEMENTS POUR NISSAN PATHFINDER 2006+ R51

FREINAGE STANDARD

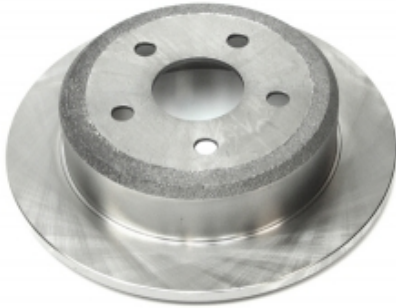

DISQUE DE FREIN ARRIERE POUR NISSAN PATHFINDER

Cet article se monte sur les modèles suivants : - NISSAN Pathfinder 2,5Di et 4,0i 05- R51

Référence : MRD-2N01
Prix : 91,67 € TTC/PIECE



Photo non Contractuelle

DISQUE DE FREIN AVANT POUR NISSAN NAVARA D40 ET PATHFINDER

Diamètre 320mm

Informations Techniques :

Pour les véhicules suivants : NISSAN NAVARA 2,5Di 05- D40 (Diamètre 320mm) NISSAN PATHFINDER 2,5Di et 4,0i 05- R51 (Diamètre 320mm)

Référence : MFD-2N02
Prix : 142,18 € TTC/PIECE



Photo non Contractuelle

DISQUE DE FREIN AVANT POUR NISSAN NAVARA D40 ET PATHFINDER

Diamètre 296mm

Informations Techniques :

Pour les véhicules suivants : NISSAN NAVARA 2,5Di 05- D40 (Diamètre 296mm) NISSAN PATHFINDER 2,5Di et 4,0i 05- R51 (Diamètre 296mm)

Référence : MFD-2N03
Prix : 109,56 € TTC/PIECE



SV001-KPA00

Reproduction interdite

KIT DE MONTAGE DE PLAQUETTES AVANT POUR NISSAN

Cet article se monte sur les modèles suivants : - NISSAN Navara 2,5Di 05- D40 - NISSAN Pathfinder 2,5Di et 4,0i 05- R51

Informations Techniques :

PHOTO NON CONTRACTUELLE

Référence : ND401-KPA00
Prix : 18,29 € TTC/KIT

EQUIPEMENTS POUR NISSAN PATHFINDER 2006+ R51

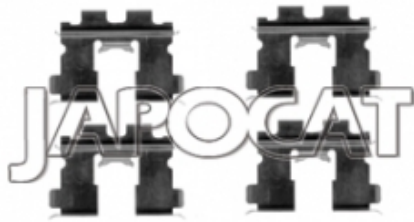

SV001-KPA00

Reproduction interdite

KIT DE MONTAGE DE PLAQUETTES POUR NISSAN PATHFINDER

Cet article se monte sur les modèles suivants : - NISSAN Pathfinder 2,5Di et 4,0i 05- R51

Informations Techniques :

PHOTO NON CONTRACTUELLE

Référence : ND401-KPR01

Prix : 16,57 € TTC/KIT



MACHOIRES de FREIN à MAIN (le jeu de 4)

Diamètre 200mm

Informations Techniques :

PHOTO NON CONTRACTUELLE

Référence : MHB-2N00

Prix : 53,76 € TTC/PIECE



PLAQUETTES DE FREIN ARRIERE POUR NISSAN PATHFINDER

Cet article se monte sur les modèles suivants : - NISSAN Pathfinder 2,5Di et 4,0i 05- R51

Référence : MRP-2N02

Prix : 34,68 € TTC/JEU



PLAQUETTES DE FREIN AVANT POUR NISSAN NAVARA D40 ET PATHFINDER

Longueur 163,7mm

Informations Techniques :

Pour les véhicule suivants : NISSAN NAVARA 2,5Di 05- D40 (Longueur 163,7mm) NISSAN PATHFINDER 2,5Di et 4,0i 05- R51 (Longueur 163,7mm)

Référence : MFP-2N04

Prix : 65,32 € TTC/JEU

EQUIPEMENTS POUR NISSAN PATHFINDER 2006+ R51



PLAQUETTES DE FREIN AVANT POUR NISSAN NAVARA D40 ET PATHFINDER

Longueur 159mm

Informations Techniques :

Pour les véhicules suivants : NISSAN NAVARA 2,5Di 05- D40 (Longueur 159mm) NISSAN PATHFINDER 2,5Di et 4,0i 05- R51 (Longueur 159mm)

Référence : MFP-2N03

Prix : 57,23 € TTC/JEU

INJECTION



ELECTROVANNE DE REGULATION COMMON RAIL POUR NISSAN (PIECE ORIGINE)

VANNE DE REGULATION DE LA RAMPE COMUNNE D'INJECTION ELECTROVANE SUR POMPE HAUTE PRESSION Cet article se monte sur les véhicules suivants : 4x4 NISSAN X-TRAIL I T30 00-07 2.2dci 4x4 NISSAN Murano II 08- Z51 (2,5 dCi - Pour pompe Avec 1 électrovanne) 4x4 NISSAN Navara 2,5Di 05- D40 (Jusqu'à 05/2007 & à partir de 01/2010 - Pour pompe Avec 1 électrovanne) 4x4 NISSAN Navara 2,5Di 02-06 PUD22 (Pour pompe Avec 1 électrovanne) 4x4 NISSAN NP300 09- PUD22SS (2,5DCi - Pour pompe Avec 1...

Référence : A6860-AW42B

Prix : 129,71 € TTC/PIECE

PIÈCES MOTEUR

COURROIE ACCESSOIRE

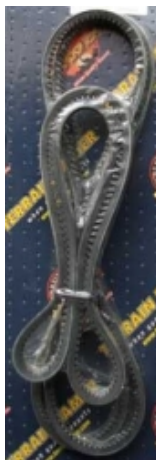

COURROIE POLY V POUR NISSAN ET SUZUKI

2,5Di - De Direction Assistée

Informations Techniques :

Pour les véhicules suivants : NISSAN NAVARA 2,5Di 05- D40 (De Direction Assistée) NISSAN PATHFINDER 2,5Di et 4,0i 05- R51 (De Direction Assistée) SUZUKI GRAND VITARA 1,6i 98- TA03 (D'Alternateur) SUZUKI GRAND VITARA 2,0i 98-06 TD03 (D'Alternateur) SUZUKI JIMNY 1,3i 98- JB33/JB43 (D'Accessoires) Photo non contractuelle.

Référence : MPB-5013

Prix : 14,74 € TTC/PIECE

EQUIPEMENTS POUR NISSAN PATHFINDER 2006+ R51

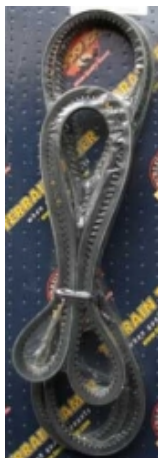

COURROIE POLY V POUR NISSAN NAVARA D40 ET PATHFINDER

Courroie Poly-V.

Informations Techniques :

Pour les véhicules suivants : NISSAN NAVARA 2,5Di 05- D40 (D'Alternateur et Climatisation) NISSAN PATHFINDER 2,5Di et 4,0i 05- R51 (D'Alternateur et Climatisation) Photo non contractuelle.

Référence : MPB-5121

Prix : 36,86 € TTC/PIECE

JOINTS

JOINT de CULASSE 0 Trous

Ajusa

Référence : MGH-60200

Prix : 75,42 € TTC/PIECE



JOINT de CULASSE 1 Trou

Ajusa

Référence : MGH-60210

Prix : 77,90 € TTC/PIECE



EQUIPEMENTS POUR NISSAN PATHFINDER 2006+ R51

JOINT de CULASSE 1+3 Trous

Ajusa

Référence : MGH-60240
Prix : 81,52 € TTC/PIECE



JOINT de CULASSE 2 Trous

Ajusa

Référence : MGH-60220
Prix : 79,47 € TTC/PIECE



JOINT de CULASSE 2+3 Trous

Ajusa

Référence : MGH-60250
Prix : 83,76 € TTC/PIECE



EQUIPEMENTS POUR NISSAN PATHFINDER 2006+ R51

JOINT de CULASSE 3 Trous

Ajusa

Référence : MGH-60230
Prix : 82,05 € TTC/PIECE



POCHETTE DE RODAGE

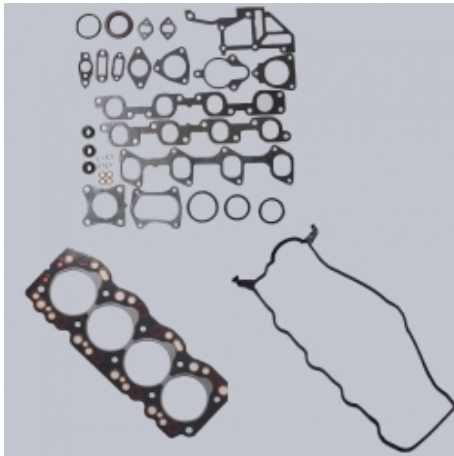

POCHETTE de RODAGE Sans JOINT de culasse

Ajusa

Informations Techniques :

PHOTO NON CONTRACTUELLE

Référence : MRGS-19100
Prix : 160,98 € TTC/PIECE

POCHETTE MOTEUR



POCHETTE MOTEUR Sans JOINT de culasse

Ajusa

Informations Techniques :

PHOTO NON CONTRACTUELLE

Référence : MEGS-23700
Prix : 222,05 € TTC/PIECE

VIS DE CULASSE

EQUIPEMENTS POUR NISSAN PATHFINDER 2006+ R51



VIS de CULASSE (le jeu)

2,5Di

Informations Techniques :

PHOTO NON CONTRACTUELLE

Référence : JBL-125

Prix : 52,91 € TTC/PIECE

REFROIDISSEMENT



POMPE à EAU Générique

2,5Di

Référence : MWP-4N14

Prix : 100,88 € TTC/PIECE



VISCOCOUPLEUR de Ventilateur

Référence : MVF-4102

Prix : 115,57 € TTC/PIECE

SUSPENSION



TRIANGLES SUPERIEURS REGLABLES SUPER PRO

TRIANGLES Supérieurs Réglables SuperPro pour : 4x4 NISSAN Navara 2,5Di et V6 3,0dCi05- D40 (Livrés avec la rotule et les silent-blocs polyuréthane) 4x4 NISSAN Pathfinder 2,5Di, V6 3,0dCi et 4,0i05- R51 (Livrés avec la rotule et les silent-blocs polyuréthane)

Référence : TRC540

Prix : 1 176,80 € TTC/PAIRE

EQUIPEMENTS POUR NISSAN PATHFINDER 2006+ R51

TRANSMISSION

MOYEUX DÉBRAYABLES



The image shows two AVM sliding bearings (moyeux débrayables) resting on their original black packaging. The bearings are cylindrical with a central hub and a sliding ring. The packaging features the AVM logo and the text 'ORIGINAL EQUIPMENT MADE IN BRAZIL' and 'QC AVM'.

MOYEUX DEBRAYABLES AVM POUR NISSAN NAVARA D22/PATHFINDER

AVM est le célèbre manufacturier brésilien de moyeux débrayables (automatiques ou non). Leader mondial de la spécialité, la qualité des produits AVM n'est plus à démontrer. Les moyeux AVM viennent en remplacement des moyeux automatiques d'origine. L'emploi sur le pont avant augmente la fluidité de conduite tout en réduisant le bruit et la consommation. Ces moyeux débrayables vous permettront de réaliser des économies de carburant et sur l'usure des pneus du train avant quand il n'est pas...

Référence : AVM461
Prix : 163,00 € TTC/PAIRE